



Pemerintah Kabupaten  
**Bone Bolango**



**RENCANA KERJA PEMBANGUNAN DAERAH  
KABUPATEN BONE BOLANGO**

**RKPD** TAHUN 2021



**BONEBOL**  
*Cemerlang*

# KATA PENGANTAR

بِسْمِ اللَّهِ الرَّحْمَنِ الرَّحِيمِ

Assalam'alaikum Warahmatullahi Wabarakatuh

Dengan mengucapkan alhamdulillah rabbil 'alamin dan menghaturkan rasa syukur kehadirat Allah S.W.T, saya menyambut gembira dengan tersusunnya dokumen **Rencana Kerja Pembangunan Daerah (RKPD) Kabupaten Bone Bolango Tahun 2021**. RKPD ini disusun sebagai amanah Undang-undang Nomor 25 Tahun 2004 tentang sistem Perencanaan Pembangunan Nasional dan Peraturan Menteri Dalam Negeri No 86 Tahun 2017 Tata Cara Perencanaan, Pengendalian dan Evaluasi Pembangunan Daerah, Tata Cara Evaluasi Rancangan Peraturan Daerah tentang Rencana Pembangunan Jangka Panjang Daerah dan Rencana Pembangunan Jangka Panjang Menengah Daerah, Seta Tata Cara Perubahan Rencana Pembangunan Jangka Panjang Daerah, Rencana Pembangunan Jangka Menengah dan Rencana Kerja Pemerintah Daerah.

RKPD ini disusun sebagai upaya dalam menjaga kesinambungan pembangunan yang terencana dan sistematis yang dilaksanakan oleh masing-masing maupun seluruh komponen daerah dengan memanfaatkan berbagai sumber daya yang tersedia secara optimal, efisien, efektif dan akuntabel dengan tujuan akhir meningkatkan kualitas hidup masyarakat Bone Bolango secara berkelanjutan.

RKPD ini diharapkan bisa menjadi jawaban atas segala permasalahan daerah, dengan berbagai macam target-target pembangunan yang belum tercapai, InsyaAllah ditahun 2021 dan dimasa akhir RPJMD Kabupaten Bone Bolango tahun 2016-2021 seluruh target-target tersebut bisa tercapai dan Kabupaten Bone Bolango semakin cemerlang.



Kepada Tim Penyusun RKPД Kabupaten Bone Bolango Tahun 2021 yang telah melakukan pengumpulan, pengolahan, menganalisis dan memverifikasi sampai pada penerbitan dokumen ini, serta pihak-pihak yang telah memberikan sumbangsih dan masukan dalam penyusunan dokumen ini saya ucapkan terimakasih yang sebesar-besarnya.

Semoga Allah S.W.T senantiasa melimpahkan taufiq dan hidayahnya bagi kita sekalian. *Amien Ya Rabbal Allamin.*

**Suwawa, Juni 2020**  
**BUPATI BONE BOLANGO**

**HAMIM POU**



<b>Daftar Isi</b>	<b>i</b>
<b>Daftar Tabel</b>	<b>iii</b>
<b>Daftar Grafik</b>	<b>vi</b>
<b>Daftar Gambar</b>	<b>ix</b>
<b>BAB I    Pendahuluan</b>	<b>I-1</b>
1.1 Latar Belakang	I-1
1.2 Dasar Hukum Penyusunan	I-6
1.3 Hubungan antar Dokumen	I-8
1.4 Maksud dan Tujuan	I-9
1.5 Sistematika Penyusunan Dokumen RKPD	I-10
<b>BAB II   Gambaran Umum Kondisi Daerah</b>	<b>II-1</b>
2.1 Kondisi Umum Daerah	II-1
2.1.1 Aspek Geografis dan Demografis	II-1
2.1.2 Aspek Kesejahteraan Masyarakat	II-11
2.1.3 Aspek Pelayanan Umum	II-19
2.1.4 Aspek Daya Saing Daerah	II-52
2.2 Evaluasi Pelaksanaan Program dan Kegiatan RKPD Tahun 2019 dan Realisasi RPJMD	II-59
2.2.1 Evaluasi Kinerja RKPD Semester II Tahun 2019	II-59
2.2.2 Kendala Pelaksanaan Program dan Kegiatan pada RKPD Tahun 2019 sampai dengan Triwulan II	II-59
<b>BAB III   Rancangan Kerangka Ekonomi Daerah Beserta Kerangka Pendanaan</b>	<b>III-1</b>
3.1 Kondisi Ekonomi Daerah	III-1
3.2 Tantangan dan Prospek Perekonomian Daerah	III-8
3.3 Arah Kebijakan Ekonomi Daerah	III-11
3.4 Arah Kebijakan Keuangan Daerah	III-14



<b>BAB IV</b>	<b>Sasaran dan Prioritas Pembangunan Daerah</b>	<b>IV-1</b>
	4.1 Tujuan dan Sasaran Pembangunan	IV-1
	4.2 Prioritas Pembangunan 2021	IV-6
<b>BAB V</b>	<b>Kerangka Kerja dan Pendanaan Daerah</b>	<b>V-1</b>
<b>BAB VI</b>	<b>Kinerja Penyelenggaraan Pemerintah Daerah</b>	<b>VI-1</b>
<b>BAB VII</b>	<b>Penutup</b>	<b>VII-1</b>



# DAFTAR TABEL

Tabel	2.1.	Pembagian Wilayah Administrasi Kabupaten Bone Bolango	II-2
Tabel	2.2	Ketinggian Daerah Kabupaten Bone Bolango dari Permukaan Laut	II-4
Tabel	2.3	DAS di wilayah kabupaten Bone Bolango	II-5
Tabel	2.4	Penggunaan Lahan di Kabupaten Bone Bolango	II-6
Tabel	2.5	Jumlah dan Rasio Penduduk Menurut Kecamatan di Kabupaten Bone Bolango Tahun 2018	II-7
Tabel	2.6	Perkembangan Penduduk dan Kepadatan Penduduk Kabupaten Bone Bolango Tahun 2011 - 2018	II-8
Tabel	2.7	Distribusi Persentase PDRB Kabupaten Bone Bolango Tahun 2015 – 2019 Menurut Lapangan Usaha (%)	II-12
Tabel	2.8	PDRB Kabupaten Bone Bolango Atas Harga konstan Tahun 2015 – 2019	II-14
Tabel	2.9	PDRB Kabupaten Bone Bolango atas Dasar Harga Berlaku Tahun 2015-2019	II-15
Tabel	2.10	Jumlah Sarana Kesehatan di Kabupaten Bone Bolango tahun 2016-2019	II-29
Tabel	2.11	Daftar Pelaksanaan Pembangunan Sarana Kesehatan di Kabupaten Bone Bolango tahun 2018-2019	II-30
Tabel	2.12	Kondisi sarana Kesehatan di Kabupaten Bone Bolango Tahun 2016 - 2018	II-30
Tabel	2.13	Daftar Potensi Tenaga Kesehatan di Kabupaten Bone Bolango Tahun 2016 - 2018	II-31
Tabel	2.14	Perkembangan UMKM di Kabupaten Bone Bolango Tahun 2016 - 2018	II-33
Tabel	2.15	Perkembangan UMKM di Kabupaten Bone Bolango Tahun 2016 - 2018	II-34



Tabel	2.16	Produksi Aren di Kabupaten Bone Bolango Tahun 2016-2019	II-38
Tabel	2.17	Capaian Jumlah Kelompok Pelaku Usaha yang Meningkatkan Kelasnya/ Mendapat Sertifikat Madya Tahun 2016-2019	II-42
Tabel	2.18	Populasi Hewan Ternak (Ekor) di Kabupaten Bone Bolango Tahun 2015/2019	II-44
Tabel	2.19	Daftar Obyek Daya Tarik Wisata di Provinsi Gorontalo	II-45
Tabel	2.20	Jumlah Kunjungan Wisatawan pada setiap Obyek Wisata di Kabupaten Bone Bolango tahun 2018-2019	II-45
Tabel	2.21	Jumlah Pasar Menurut Jenis Kabupaten Bone Bolango tahun 2014-2018	II-46
Tabel	2.22	Jumlah Pasar, Toko, dan Kios menurut Kecamatan di Kabupaten Bone Bolango Tahun 2018	II-47
Tabel	2.23	Analisis Sektor Basis dan Daya Saing	II-49
Tabel	2.24	Kondisi Jalan dalam Wilayah Kabupaten Bone Bolango tahun 2015-2019	II-52
Tabel	2.25	Perbandingan Panjang Jalan Kondisi Baik Kabupaten Bone Bolango tahun 2015-2019	II-53
Tabel	2.26	Jumlah Sambungan Air Minum Di Kabupaten Bone Bolango Tahun 2012 - 2017	II-53
Tabel	2.27	Jumlah Fasilitas Sanitasi di Kabupaten Bone Bolango Tahun 2015 – 2019	II-53
Tabel	2.28	Penyediaan Energi Listrik di Kabupaten Bone Bolango Tahun 2015-2018	II-54
Tabel	2.29	Jumlah Rumah Layak Huni di Kabupaten Bone Bolango Tahun 2015-2019	II-54
Tabel	2.30	Rekapitulasi Jumlah Rumah Layak Huni dan Rumah Tidak Layak Huni Di Kabupaten Bone Bolango Tahun 2019	II-54
Tabel	3.1	PDRB Atas DAsar Harga Konstan Menurut Lapangan Usaha di Kab. Bone Bolango Tahun 2015 – 2019	III-3



Tabel	3.2	Laju Pertumbuhan Riil PDRB Atas Dasar Harga Konstan Menurut Lapangan Usaha Kab. Bone Bolango Tahun 2014 – 2017	III-4
Tabel	3.3	Laju Pertumbuhan PDRB Kab. Bone Bolango Tahun 2015 – 2017 Atas Dasar Harga Berlaku (%)	III-6
Tabel	3.4	Perkembangan dan Prospek Makro Ekonomi tahun 2018-2021 kabupaten Bone Bolango	III-11
Tabel	3.5	Ringkasan Struktur APBD Kabupaten Bone Bolango Realisasi tahun 2018-2021	III-15
Tabel	3.6	Realisasi 2018-2019 Pendapatan Daerah dan Target 2020-2021	III-16
Tabel	3.7	Realisasi dan Proyeksi (Pagu Indikatif) Belanja Daerah Kabupaten Bone Bolango tahun 2018-2021	III-22
Tabel	3.8	Realisasi Pembiayaan Daerah tahun 2017-2020	III-27
Tabel	4.1	Visi, Misi, Tujuan Dan Sasaran	IV-1
Tabel	4.2	Target Kinerja Pemerintah Nasional Tahun 2020 dan 2021	IV-10
Tabel	4.3	Visi, Misi, Tujuan dan Sasaran RPJMD Prov. Gorontalo	IV-10
Tabel	4.4	Unsur-unsur Utama Tema RKPD Prov. Gorontalo	IV-13
Tabel	4.5	Program Prioritas Nasional dan Provinsi Tahun 2020	IV-13
Tabel	4.6	Tema RKPD Kab. Bone Bolango Tahun 2016-2021	IV-19
Tabel	4.7	Sinkronisasi Prioritas Nasional, Provinsi Gorontalo dan Kabupaten Bone Bolango	IV-27
Tabel	6.1	Perkembangan dan Target Kinerja Makro Tahun 2021 Kabupaten Bone Bolango	VI-2
Tabel	6.2	Sasaran Strategis Kinerja Utama Kabupaten Bone Bolango Tahun 2017 - 2021	VI-3







# DAFTAR GRAFIK

Grafik	2.1.	Tingkat Pengangguran Terbuka (TPT) Kabupaten Bone Bolango Tahun 2016-2019	II-10
Grafik	2.2	Laju Pertumbuhan Ekonomi Tahun 2015-2019	II-11
Grafik	2.3	Gini Ratio dan Angka Kemiskinan kabupaten Bone Bolango Tahun 2016 - 2019	II-17
Grafik	2.4	Kondisi Kemiskinan Kabupaten Bone Bolango Tahun 2016-2019	II-18
Grafik	2.5	Perbandingan angka kemiskinan Kabupaten Bone Bolango tahun 2016-2019	II-18
Grafik	2.6	Presentase angka Putus Sekolah tahun 2016-2019	II-19
Grafik	2.7	Capaian Kinerja Angka Melek Huruf tahun 2016-2019	II-20
Grafik	2.8	Trend angka melek Huruf tahun 2016-2019	II-20
Grafik	2.9	Kinerja APK SD/MI dan SMP/MTS tahun 2016-2019	II-21
Grafik	2.10	Capaian Kinerja APM, SD/MI dan SMP/MTS tahun 2016-2019	II-22
Grafik	2.11	Trend angka Rata-rata Lama Sekolah tahun 2016-2019	II-23
Grafik	2.12	Capaian Kinerja Angka Harapan Hidup tahun 2016-2019	II-24
Grafik	2.13	Capaian Stunting 2017-2019	II-26
Grafik	2.14	Trend angka Kematian Bayi 2016-2019	II-27
Grafik	2.15	Trend angka Kematian Ibu tahun 2016-2019	II-28
Grafik	2.16	Kinerja Persentase Koperasi Aktif tahun 2016-2019	II-32
Grafik	2.17	Perkembangan Koperasi Tahun 2016-2019	II-32



Grafik	2.18	Jumlah Produksi Kopi tahun 2016-2019	II-38
Grafik	2.19	Jumlah Produksi Cengkeh tahun 2016-2019	II-39
Grafik	2.20	Jumlah Populasi Ternak Sapi tahun 2016-2019	II-40
Grafik	2.21	Data Penyakit Ternak Sapi Tahun 2016-2018	II-41
Grafik	2.22	Indeks Pembangunan Manusia Menurut Kabupaten/Kota	II-51
Grafik	2.23	Angka Harapan Lama Sekolah Kabupaten Bone Bolango	II-56
Grafik	2.24	Angka rata-rata Lama Sekolah Kabupaten Bone Bolango	II-57
Grafik	2.25	Persentase Menurunnya Kawasan Pemukiman Kumuh 2018-2019	II-62
Grafik	2.26	Persentase Akses Air Bersih tahun 2016-2019	II-63
Grafik	2.27	Indeks Kualitas Lingkungan Hidup 2019	II-64
Grafik	2.28	Jumlah Desa Maju 2016-2019	II-65
Grafik	2.29	Persentase Menurunnya Desa Tertinggal 2016-2019	II-65
Grafik	2.30	Indeks Gini Ratio 2016-2019	II-66
Grafik	2.31	Pertumbuhan Ekonomi Kabupaten Bone Bolango	II-67
Grafik	2.32	Pertumbuhan Ekonomi Menurut Kab. Kota Provinsi Gorontalo	II-68
Grafik	2.33	Angka Kemiskinan Kabupaten/Kota Provinsi Gorontalo	II-69
Grafik	2.34	Angka Kemiskinan Kabupaten Bone Bolango	II-69
Grafik	2.35	Tingkat Pengangguran Terbuka 2016-2019	II-70
Grafik	2.36	PDRB sector pertanian, Kehutanan, dan Perikanan 2016-2019	II-71



Grafik	2.37	PDRB Sektor Industri 2016-2019	II-72
Grafik	2.38	Jumlah Kunjungan Pariwisata 2016-2019	II-73
Grafik	2.39	Trend Capaian Kinerja LHE LAKIP 2016-2019	II-76
Grafik	2.40	Indeks Kepuasan Masyarakat 2016-2019	II-77
Grafik	2.41	Indeks Kepuasan Masyarakat terhadap Layanan OPD Tahun 2019	II-77
Grafik	2.42	Indeks Kepuasan Masyarakat Terhadap Layanan Kecamatan tahun 2019	II-78
Grafik	3.1	Pertumbuhan Ekonomi tahun 2015-2019	III-2
Grafik	3.2	Tingkat Pengangguran Terbuka Kabupaten Bone Bolango	III-7
Grafik	3.3	Jumlah Penduduk Miskin di Kabupaten/Kota Provinsi Gorontalo	



# DAFTAR GAMBAR

Gambar 1.1	Tahapan Penyusunan RKPD Kabupaten	I-6
Gambar 1.2	Hubungan Keterkaitan Antara RKPD dengan Dokumen Perencanaan dan Penganggaran	I-9
Gambar 2.1	Peta Wilayah Kabupaten Bone Bolango	II-1
Gambar 2.2	Peta Topografi Kabupaten Bone Bolango	II-3
Gambar 2.3	Peta Daerah Aliran Sungai (DAS) Kabupaten Bone Bolango	II-5
Gambar 4.1	Prioritas Pembangunan Kab. Bone Bolango 2016 - 2021	IV-25
Gambar 4.2	Konektivitas Prioritas Sasaran Pembangunan Daerah kab. Bone Bolango	IV-26





# PENDAHULUAN

## 1.1. Latar Belakang

Sesuai dengan amanat Undang-Undang Nomor 25 Tahun 2004 tentang Sistem Perencanaan Pembangunan Nasional dan Undang-Undang Nomor 23 Tahun 2014 tentang Pemerintahan Daerah, bahwa setiap daerah berkewajiban menyusun perencanaan pembangunan daerah. Selanjutnya sesuai dengan Pasal 260 UU 23 Tahun 2014 bahwa daerah sesuai dengan kewenangannya menyusun Rencana Pembangunan daerah sebagai satu kesatuan dalam Sistem Perencanaan Pembangunan Nasional.

Salah satu dokumen perencanaan pembangunan daerah adalah Rencana Kerja Pemerintahan Daerah (RKPD), yang merupakan dokumen perencanaan pemerintah untuk periode satu tahun dan merupakan penjabaran dari Rencana Pembangunan Jangka Menengah Daerah (RPJMD). Proses penyusunan Rancangan Awal RKPD Kabupaten Bone Bolango Tahun 2021 didasarkan atas hasil evaluasi pelaksanaan pembangunan daerah pada tahun sebelumnya dan hasil penjaringan aspirasi masyarakat melalui Forum Musyawarah Perencanaan Pembangunan (Musrenbang) Tahunan yang dimulai dari Musrenbang Desa/Kelurahan, Kecamatan dan Kabupaten. Musrenbang berfungsi sebagai forum untuk menghasilkan prioritas pembangunan dan kesepakatan antarpelaku pembangunan mengenai rancangan RKPD, yang menitik beratkan pada sinkronisasi sasaran, arah kebijakan, program dan kegiatan SKPD serta kebutuhan riil masyarakat dalam mencapai tujuan pembangunan Kabupaten Bone Bolango. Penyusunan dokumen RKPD juga diintegrasikan dengan prioritas pembangunan Pemerintah Provinsi Gorontalo maupun Pemerintah Pusat, hal ini sejalan dengan Pasal 2 Undang-Undang Nomor 23 Tahun 2014 yang menyatakan bahwa daerah kabupaten/kota merupakan bagian dari daerah provinsi serta mempunyai



hubungan wewenang, keuangan, pelayanan umum, pemanfaatan sumber daya alam dan sumber daya lainnya.

Rancangan dokumen Rencana Kerja Pemerintah Daerah (RKPD) merupakan dokumen perencanaan pembangunan tahunan yang disusun untuk menjamin keterkaitan dan konsistensi antara perencanaan, penganggaran, pelaksanaan dan pengawasan serta merupakan bagian yang tidak terpisahkan dalam tahapan penyusunan RAPBD, yakni sebagai pedoman dalam penyusunan Kebijakan Umum Anggaran (KUA) serta Prioritas dan Plafon Anggaran Sementara (PPAS). RKPD memuat rancangan kerangka ekonomi daerah, prioritas pembangunan daerah, rencana kerja dan pendanaannya, baik yang dilaksanakan langsung oleh pemerintah maupun yang ditempuh dengan mendorong partisipasi masyarakat. Prioritas dan rencana kerja pembangunan tersebut menjadi landasan dalam penyusunan rencana anggaran Tahun 2021. RKPD Tahun 2020 menjadi acuan bagi Organisasi Perangkat Daerah dalam penyusunan Rencana Kerja SKPD Tahun 2021.

Penyusunan RKPD Tahun 2021 dilaksanakan melalui 3 tahapan yaitu penyusunan Rancangan Awal RKPD, Rancangan Akhir RKPD dan Penetapan RKPD dengan menggunakan pendekatan perencanaan sebagai berikut :

1. Pendekatan teknokratis (strategis dan berbasis kinerja). Perencanaan dilakukan dengan menggunakan metode dan kerangka berpikir ilmiah, yang merupakan suatu proses pemikiran strategis. Pendekatan ini tercermin dari:
  - a) Evaluasi menyeluruh tentang kinerja pembangunan tahun lalu;
  - b) Rumusan status, kedudukan kinerja penyelenggaraan urusan wajib/pilihan pemerintahan daerah masa kini;
  - c) Rumusan peluang dan tantangan ke depan yang mempengaruhi penyusunan RKPD;
  - d) Rumusan tujuan, strategi, dan kebijakan pembangunan;
  - e) Pertimbangan atas kendala ketersediaan sumberdaya dan dana (kendala fiskal daerah);
  - f) Rumusan dan prioritas program dan kegiatan SKPD berbasis kinerja;
  - g) Tolok ukur dan target kinerja capaian program dan kegiatan;
  - h) Prakiraan maju pendanaan program dan kegiatan untuk satu tahun berikutnya;



- i) Kejelasan siapa yang bertanggungjawab untuk mencapai tujuan, sasaran dan hasil, serta waktu penyelesaian, termasuk review kemajuan pencapaian sasaran. Melalui pendekatan ini rencana yang disusun mencerminkan adanya kerangka pikir komprehensif dan terpadu, serta dapat dipertanggungjawabkan secara akademis.
2. Pendekatan demokratis dan partisipatif. Peran serta berbagai pihak yang berkepentingan terhadap pembangunan dimaksudkan agar diperoleh gambaran aspirasinya serta dapat menciptakan rasa memiliki. Pendekatan demokratis dan partisipatif diwujudkan dalam RKPD berupa:
    - a) Identifikasi pemangku kepentingan yang relevan untuk dilibatkan dalam proses pengambilan keputusan di setiap tahapan penyusunan RKPD;
    - b) Kesetaraan antara para pemangku kepentingan dari unsur pemerintah dan non pemerintah dalam pengambilan keputusan;
    - c) Transparansi dan akuntabilitas dalam proses perencanaan;
    - d) Keterwakilan yang memadai dari seluruh segmen masyarakat, terutama kaum perempuan dan kelompok marjinal;
    - e) Rasa memiliki masyarakat terhadap RKPD;
    - f) Pelibatan media;
    - g) Pelaksanaan Musrenbang RKPD yang berkualitas dari segi penerapan perencanaan partisipatif;
    - h) Konsensus atau kesepakatan pada semua tahapan penting dalam pengambilan keputusan, seperti: perumusan prioritas isu dan permasalahan, perumusan tujuan, strategi, dan kebijakan serta prioritas program.
  3. Pendekatan Politis. Perencanaan yang disusun merupakan amanat dari RPJMD Kabupaten Bone Bolango Tahun 2016-2021, dan juga arahan umum RPJPD Kabupaten Bone Bolango Tahun 2005-2025 yang merupakan bentuk konsekuensi politik yang harus dilakukan oleh Kepala Daerah terpilih. Pendekatan politis tercermin pada RKPD berupa:
    - a) Rapat Koordinasi Kepala Daerah dengan kepala SKPD membahas hal-hal strategis yang berkembang baik dari aspek politik, ekonomi dan sosial budaya masyarakat yang dapat berpengaruh pada penyelenggaraan pemerintahan dan pembangunan





- b) Keterlibatan aktif DPRD dalam Musrenbang Kecamatan dan Musrenbang Kabupaten/RKPD termasuk sinergitas hasil penjangkaran aspirasi masyarakat oleh DPRD;
  - c) Kedudukan RKPD sebagai Peraturan Bupati mengikat semua pihak untuk menjadikan RKPD sebagai acuan dalam penyusunan seluruh dokumen perencanaan termasuk RAPBD.
4. Pendekatan Top Down. Perencanaan dilaksanakan menurut jenjang pemerintahan yang kemudian diselaraskan melalui penyelenggaraan musyawarah perencanaan pembangunan dan rapat koordinasi/rapat kerja, mulai dari tingkat nasional, provinsi dan kabupaten. Pendekatan perencanaan ini tercermin pada RKPD berupa adanya:
- a) Sinergi dengan RKPD dan RENJA SKPD Provinsi, RKP dan Renja Kementerian/Lembaga;
  - b) Konsistensi dengan RPJMD maupun RPJPD Kabupaten Bone Bolango;
  - c) Konsistensi dengan RTRW Daerah;
  - d) Penanganan masalah dengan pendekatan holistik dan pendekatan sistem;
  - e) Sinergi dan komitmen pemerintah terhadap tujuan-tujuan pembangunan global seperti Millenium Development Goals (MDGs), sustainable development Goals (SDG's), pemenuhan Hak Asasi Manusia, pemenuhan Standar Pelayanan Minimal (SPM), dan sebagainya.
5. Pendekatan Bottom Up. Perencanaan dilaksanakan menurut jenjang pemerintahan yang diselaraskan melalui penyelenggaraan musyawarah perencanaan pembangunan, mulai dari tingkat desa/kelurahan, tingkat kecamatan dan tingkat kabupaten. Pendekatan perencanaan ini tercermin dari adanya:
- a) Penjangkaran aspirasi dan kebutuhan masyarakat untuk melihat konsistensi dengan visi, misi, dan program Kabupaten Bone Bolango;
  - b) Memperhatikan hasil proses Musrenbang dan kesepakatan dengan masyarakat tentang prioritas pembangunan daerah.
  - c) Mempertimbangkan hasil Forum SKPD



Penyusunan dokumen rancangan RKPD tahun 2021 disesuaikan dengan arahan RPJPD Tahun 2005-2025 dan berpedoman pada Undang-Undang Nomor 23 Tahun 2014. Dalam proses pembangunan yang berkelanjutan, saat ini rencana pembangunan daerah Kabupaten Bone Bolango telah memasuki tahun ke lima pelaksanaan Rencana Pembangunan Jangka Menengah Daerah Tahun 2016-2021. Untuk mewujudkan visi misi Bupati dan Wakil Bupati maka RKPD Kabupaten Bone Bolango Tahun 2021 berpedoman pada visi, misi, tujuan, strategi, arah kebijakan, dan program pembangunan daerah yang telah ditetapkan dalam RPJMD Kabupaten Bone Bolango Tahun 2016-2021.

Arahan prioritas utama pembangunan Kabupaten Bone Bolango pada RPJMD 2016-2021 yang diamanahkan dalam RPJPD 2005-2025 adalah percepatan pembangunan wilayah melalui pembangunan desa sebagai basis pertumbuhan untuk mewujudkan masyarakat maju dan bermartabat menuju Bone Bolango Cemerlang. Arah utama kebijakan pembangunan pada tahapan kelima tersebut dilakukan melalui Peningkatan Kualitas Kesehatan, Peningkatan Akses dan Kualitas Pendidikan, Peningkatan kualitas Infrastruktur dan Pembangunan Desa, Peningkatan Nilai Tambah Pariwisata dan Kualitas Sanitasi dan Lingkungan, serta Peningkatan Produktivitas Pertanian, Perikanan, Peternakan dan Ketahanan Pangan.

Dokumen Rencana Kerja Pemerintahan Daerah ini merupakan dokumen publik, sehingga pelibatan semua stakeholders dalam proses penyusunan rencana program dan kegiatan menjadi pengarusutamaan (mainstreaming) dalam proses penyusunan dokumen ini. Dengan prinsip tersebut, diharapkan dokumen Rancangan Awal RKPD ini harus dapat diakses oleh semua stakeholders baik dalam tahap pelaksanaan, pengawasan, pengendalian dan evaluasi. Penyusunan RKPD merupakan suatu proses penyusunan tahapan-tahapan kegiatan yang melibatkan berbagai unsur pemangku kepentingan, guna pemanfaatan dan pengalokasian sumber daya yang ada, dalam rangka meningkatkan kesejahteraan sosial di seluruh wilayah Kabupaten Bone Bolango dalam jangka waktu satu tahun. Gambaran tahapan kegiatan penyusunan Rancangan Awal RKPD disampaikan pada bagan alir berikut :



**Gambar 1.1**  
**Tahapan Penyusunan RKPD Kabupaten**

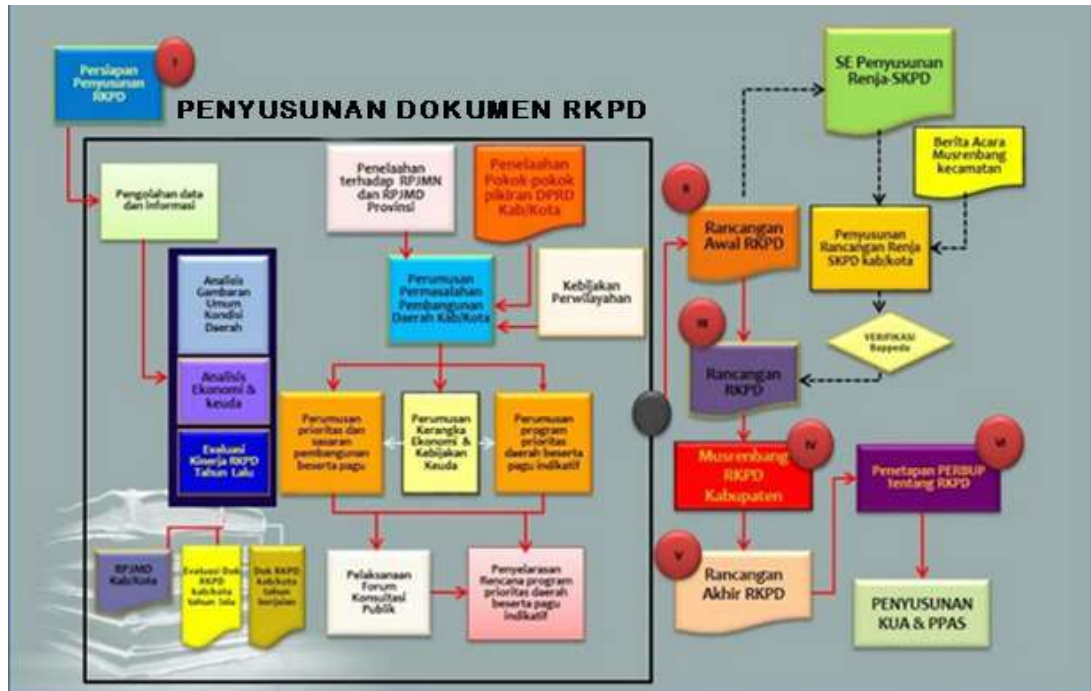

## 1.2. Dasar Hukum Penyusunan

Adapun landasan formal penyusunan Rancangan Awal RKPD Kabupaten Bone Bolango Tahun 2021, didasarkan pada peraturan sebagai berikut:

1. Undang-undang Nomor 28 Tahun 1999 tentang Penyelenggaraan Negara Yang Bersih dan Bebas dari Korupsi, Kolusi dan Nepotisme;
2. Undang-Undang No. 38 Tahun 2000 tentang Pembentukan Provinsi Gorontalo;
3. Undang-Undang Nomor 6 Tahun 2003 tentang Pembentukan Kabupaten Bone Bolango dan Kabupaten Pohuwato di Provinsi Gorontalo;
4. Undang-Undang Nomor 17 Tahun 2003 tentang Keuangan Negara;
5. Undang-Undang Nomor 25 tahun 2004 tentang Sistem Perencanaan Pembangunan Nasional;
6. Undang-Undang Nomor 33 Tahun 2004 tentang Perimbangan Keuangan antara Pemerintah Pusat dan Pemerintahan Daerah;
7. Undang-Undang Nomor 17 Tahun 2007 tentang Rencana Pembangunan Jangka Panjang (RPJP) Nasional Tahun 2005-2025;
8. Undang-Undang Nomor 26 Tahun 2007 tentang Penataan Ruang;
9. Undang-Undang Nomor 23 Tahun 2014 tentang Pemerintahan Daerah;
10. Peraturan Pemerintah Nomor 12 Tahun 2019 Tentang Pengelolaan Keuangan



Daerah;

11. Peraturan Pemerintah Nomor 26 Tahun 2008 tentang Rencana Tata Ruang Wilayah Nasional;
12. Peraturan Pemerintah Nomor 18 Tahun 2016 tentang Perangkat Daerah;
13. Peraturan Presiden Nomor 18 Tahun 2020 tentang Rencana Pembangunan Jangka Menengah Nasional Tahun 2020-2024;
14. Peraturan Menteri Dalam Negeri Republik Indonesia Nomor 64 Tahun 2020 Tentang Pedoman Penyusunan Anggaran Pendapatan dan Belanja Daerah Tahun Anggaran 2021
15. Peraturan Menteri Dalam Negeri Nomor 86 Tahun 2017 tentang Tata Cara Perencanaan, Pengendalian dan Evaluasi Pembangunan Daerah, Tata Cara Evaluasi Rancangan Peraturan Daerah tentang Rencana Pembangunan Jangka Panjang Daerah dan Rencana Pembangunan Jangka Panjang Menengah Daerah, Seta Tata Cara Perubahan Rencana Pembangunan Jangka Panjang Daerah, Rencana Pembangunan Jangka Menengah dan Rencana Kerja Pemerintah Daerah;
16. Peraturan Menteri Dalam Negeri Nomor 90 Tahun 2019 Klasifikasi, Kodefikasi dan Nomenklatur Perencanaan Pembangunan dan Keuangan Daerah;
17. Peraturan Gubernur Gorontalo nomor 26 Tahun 2020 tentang Rencana Kerja Pemerintah Daerah (RKPD) Provinsi Gorontalo Tahun 2021;
18. Peraturan Daerah Provinsi Gorontalo Nomor 4 Tahun 2011 tentang Rencana Tata Ruang Wilayah (RTRW) Provinsi Gorontalo;
19. Peraturan Daerah Provinsi Gorontalo Nomor 8 Tahun 2017 tentang Rencana Pembangunan Jangka Menengah Daerah (RPJMD) Provinsi Gorontalo Tahun 2017 – 2022
20. Peraturan Daerah Kabupaten Bone Bolango Nomor 8 Tahun 2012 tentang Rencana Tata Ruang Wilayah Kabupaten Bone Bolango Tahun 2011 – 2030;
21. Peraturan Daerah Kabupaten Bone Bolango No 5 Tahun 2014 tentang Rencana Pembangunan Jangka Panjang Daerah (RPJPD) Kabupaten Bone Bolango Tahun 2005 – 2025;
22. Peraturan Daerah Kabupaten Bone Bolango Nomor 1 Tahun 2019. Tentang Revisi



- Rencana Pembangunan Jangka Menengah Daerah (RPJMD) 2016-2021;  
 23. Peraturan Bupati Nomor 32 Tahun 2020 tentang Rencana Kerja Pemerintah Daerah (RKPD) Tahun 2021;

### 1.3. Hubungan Antar Dokumen

Sebagai suatu produk perencanaan, RKPD tidak dapat dipisahkan dengan dokumen perencanaan dan penganggaran lainnya. RKPD terintegrasi dan merupakan satu kesatuan dengan dokumen perencanaan lainnya baik di tingkat nasional maupun daerah, terutama dengan dokumen perencanaan dan penganggaran yang dikeluarkan oleh pemerintah daerah.

Adapun dokumen perencanaan dan penganggaran tersebut meliputi (1) RPJPD, (2) RPJMD, (3) Renstra-SKPD, (4) RKPD dan (5) Renja-SKPD. Semua dokumen perencanaan sebagaimana dimaksud di atas, dari sisi waktu mencakup 3 kerangka waktu, yaitu rencana jangka panjang (20 Tahun), rencana jangka menengah (5 Tahun) dan rencana jangka pendek (1 Tahun). Secara substansi, keberadaan RKPD dengan dokumen perencanaan tersebut membentuk keterkaitan yang bersifat hirarkis, yaitu dokumen dengan jangka waktu yang lebih panjang menjadi rujukan bagi dokumen dengan jangka waktu yang lebih pendek. Secara diagramatis keterkaitan hubungan RKPD dengan dokumen perencanaan dan penganggaran lainnya tersebut dapat dilihat pada gambar berikut :

**Gambar 1.2**  
**Hubungan Keterkaitan antara RKPD**  
**dengan Dokumen Perencanaan dan Penganggaran**

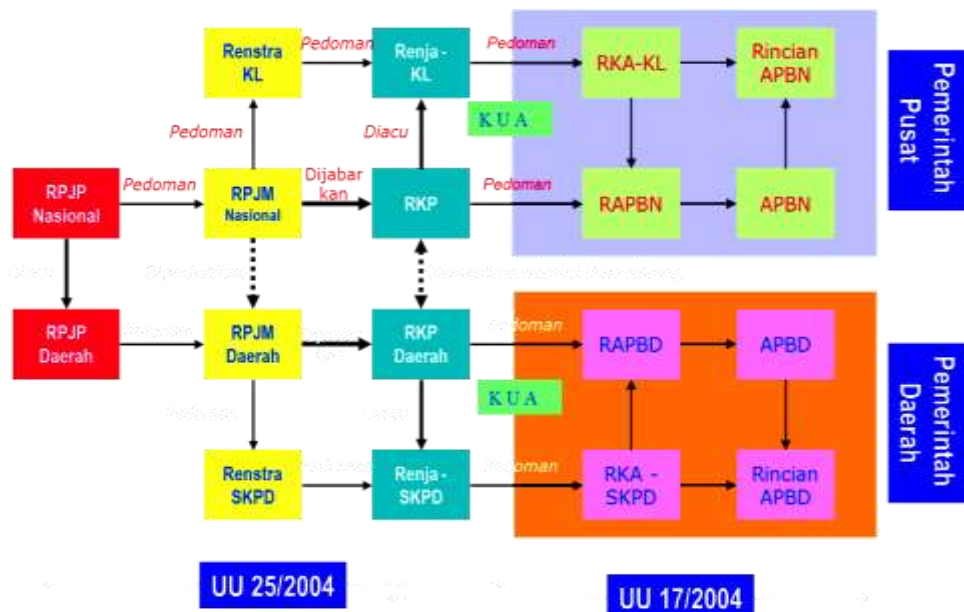

Secara rinci keterkaitan RKPD 2021 dengan dokumen perencanaan dan penganggaran yakni sebagai berikut :

- 📄 RKPD 2021 disusun dengan memperhatikan pokok-pokok arah kebijakan dalam RKP melalui mekanisme Musrenbang
- 📄 RKPD 2021 disusun dengan berpedoman pada arahan RPJM Daerah ketiga (2016-2021).
- 📄 RKPD 2021 menjadi pedoman bagi penyusunan Rencana Kerja SKPD yang disusun sesuai dengan tugas pokok dan fungsi tiap SKPD Kabupaten Bone Bolango.

Memperhatikan hubungan keterkaitan sebagaimana dijelaskan di atas, maka dalam penyusunan RKPD Tahun 2021 ini harus memiliki sinkronisasi dengan dokumen RKP Tahun 2021, RKPD Propinsi Tahun 2021 dan RPJM Daerah keempat (2016-2021). Selain itu kedudukan RKPD Kabupaten tidak terpisahkan dari dokumen perencanaan tata ruang wilayah (RTRW) Kabupaten Bone Bolango Tahun 2011-2030.

#### **1.4. Maksud dan Tujuan**

Maksud Penyusunan Rencana Kerja Pemerintahan Daerah (RKPD) Kabupaten Bone Bolango Tahun 2021 adalah :

1. Menjabarkan arahan umum RPJPD Tahun 2005-2025 dikaitkan dengan hasil kajian mengenai isu-isu strategis yang diperkirakan akan berdampak terhadap penyelenggaraan pemerintahan dan pembangunan tahun 2021;
2. Mengakomodasi pokok-pokok pikiran Dewan Perwakilan Rakyat Daerah;
3. Mengidentifikasi kebutuhan masyarakat dan merumuskannya menjadi prioritas pembangunan daerah;
4. Mengidentifikasi perkiraan ketersediaan sumberdaya dan dana pembangunan yang akan dijadikan sebagai salah satu kekuatan pembangunan;
5. Memberikan arah dan sekaligus tolok ukur keberhasilan pembangunan.

Adapun tujuan penyusunan dokumen Rencana Kerja Pemerintahan Daerah (RKPD) Kabupaten Bone Bolango Tahun 2021 adalah :



1. Tersedianya rumusan program strategis dalam skala prioritas yang lebih tajam dan merupakan indikasi program APBD Kabupaten Bone Bolango pada tahun anggaran 2021 mendatang;
2. Tersedianya pedoman umum untuk menetapkan APBD Tahun 2021, berdasarkan kesepakatan antara Pemerintah Kabupaten Bone Bolango dengan DPRD yang mengacu pada visi, misi, tujuan dan sasaran dalam RPJP dan RPJM, dengan memperhatikan dan mempertimbangkan aspirasi masyarakat yang berkembang dan disampaikan melalui lembaga eksekutif dan lembaga legislatif;
3. Tersedianya tolok ukur untuk mengevaluasi penilaian Kinerja Pemerintah Daerah;
4. Sebagai salah satu upaya untuk membangun komitmen bersama antara eksekutif dan legislatif terhadap program-program pembangunan daerah yang akan dibiayai melalui APBD pada tahun 2021;
5. Mendorong partisipasi masyarakat melalui kepastian kebijakan dalam pembangunan jangka pendek;
6. Sebagai pedoman dan arah dalam penyusunan RAPBD Tahun Anggaran 2021;
7. Menjadi acuan bagi seluruh SKPD Kabupaten Bone Bolango dalam penyusunan Rencana Kerja Satuan Kerja Perangkat Daerah (Renja-SKPD);
8. Menjadi pedoman dalam penyusunan KUA, PPAS dan APBD Tahun Anggaran 2021;
9. Menciptakan kepastian dan sinergitas perencanaan program kegiatan pembangunan antar wilayah, antar sektor pembangunan dan antar tingkat pemerintahan;
10. Mewujudkan efisiensi dan efektivitas dalam perencanaan alokasi sumber daya dalam pembangunan daerah;

## **1.5. Sistematika Penyusunan Dokumen RKPD**

### **BAB I. PENDAHULUAN**

#### **1.1. Latar Belakang**

Mengemukakan pengertian tentang RKPD, proses penyusunan RKPD, kedudukan RKPD Tahun rencana dalam periode dokumen RPJMD,



keterkaitan antara dokumen RKPD dengan RPJMD, Renstra SKPD, Renja SKPD serta tindaklanjutnya dengan penyusunan RAPBD.

1.2. Dasar Hukum Penyusunan

Berisi uraian ringkas tentang dasar hukum yang digunakan dalam penyusunan RKPD, baik yang berskala nasional, maupun lokal.

1.3. Hubungan Antar Dokumen

Berisi tentang hubungan RKPD dengan dokumen lain relevan. Keterhubungan dengan dokumen lain, seperti: RPJPN, RPJPD Prov, RPJPD Kabupaten, RTRW Nasional, Provinsi dan Kabupaten.

1.4 Maksud dan Tujuan

Memberikan uraian ringkasan tujuan dan sasaran penyusunan RKPD.

1.5 Sistematika Dokumen RKPD

Mengemukakan organisasi penyusunan Dokumen RKPD terkait dengan pengaturan bab serta garis besar isi setiap bab di dalamnya.

## **BAB II. GAMBARAN UMUM KONDISI DAERAH**

2.1. Kondisi Umum Daerah

Berisi tentang gambaran umum kondisi daerah yang meliputi aspek geografi, demografi serta indikator kinerja penyelenggaraan Pemda.

2.2 Evaluasi Pelaksanaan Program dan Kegiatan RKPD sampai dengan tahun berjalan dan Realisasi RPJMD.

Bab ini mengemukakan hasil evaluasi pelaksanaan program dan kegiatan pembangunan daerah Tahun lalu dan realisasi target indikator kinerja daerah dalam RPJMD.

2.3 Permasalahan Pembangunan

Menjelaskan dan Melakukan identifikasi permasalahan berdasarkan hasil evaluasi pelaksanaan pembangunan

## **BAB III. KERANGKA EKONOMI DAN KEBIJAKAN KEUANGAN DAERAH**

Memuat penjelasan tentang kondisi ekonomi Tahun lalu dan perkiraan Tahun berjalan, yang antara lain mencakup indikator pertumbuhan ekonomi daerah, sumber-sumber pendapatan dan kebijakan pemerintah daerah yang diperlukan dalam pembangunan perekonomian daerah meliputi pendapatan daerah, belanja daerah dan pembiayaan daerah.

3.1 Arah Kebijakan Ekonomi Daerah





Mengemukakan tentang arahan nasional dibidang ekonomi yang bersumber dari dokumen RKP, RKPD Provinsi dan juga kebijakan dibidang ekonomi dalam dokumen RPJMD Kabupaten.

### 3.2 Arah Kebijakan Keuangan Daerah

Berisikan uraian mengenai kebijakan yang akan ditempuh Pemerintah Daerah berkaitan dengan pendapatan, belanja dan pembiayaan daerah.

## **BAB IV. SASARAN DAN PRIORITAS PEMBANGUNAN DAERAH**

Berisi tentang perumusan prioritas dan sasaran pembangunan daerah:

### 4.1 Tujuan dan Sasaran Pembangunan

Menjelaskan tujuan dan sasaran pembangunan dalam RKPD Tahun 2020 berdasarkan pada Revisi RPJMD keempat (2016-2021) dalam RPJPD Kab. Bone Bolango Tahun 2005-2025.

### 4.2 Isu Strategis

Memuat isu Strategis yang merupakan hasil analisis teradap permasalahan yang diuraikan pada BAB II. Dikemukakan pula isu Strategis Nasional yang perlu menjadi perhatian daerah.

### 4.3 Prioritas dan Program Pembangunan Tahun 2021

Berisi gambaran prioritas pembangunan Tahun rencana yang diambil dan dikaitkan dengan prioritas utama pembangunan Kabupaten Bone Bolango pada RPJMD 2016-2021.

## **BAB V. RENCANA KERJA DAN PENDANAAN DAERAH**

Berisi rencana program dan kegiatan prioritas pembangunan Kabupaten Bone Bolango Tahun 2021.

## **BAB VI. KINERJA PENYELENGGARAAN PEMERINTAHAN DAERAH**

Berisi tentang penetapan kinerja penyelenggaraan daerah yang bertujuan memberi panduan dalam pencapaian kinerja yang ditetapkan menjadi indikator kinerja utama maupun indikator kinerja kunci pada akhir tahun.

## **BAB VII. PENUTUP.**





### 2.1.1.1 Luas Wilayah

Kabupaten Bone Bolango memiliki Luas wilayah sebesar 1,887.74 Km<sup>2</sup> yang terdiri dari 18 kecamatan, 160 desa dan 5 kelurahan. Kecamatan dengan wilayah paling luas adalah Kecamatan Pinogu (496,00 Km<sup>2</sup>) dan yang paling kecil wilayahnya adalah Kecamatan Bulango Selatan (5,62 Km<sup>2</sup>). Kecamatan dengan desa terbanyak adalah Kecamatan Tilongkabila dan Kecamatan Bone (14 desa), sedangkan kecamatan dengan desa paling sedikit adalah Kecamatan Bulango Timur serta kecamatan yang mempunyai 5 kelurahan adalah Kecamatan Kabila. Untuk lebih jelas mengenai pembagian wilayah administrasi Kabupaten Bone Bolango dapat dilihat pada Tabel 2.1 berikut ini.

**Tabel 2.1.**  
**Luas masing-masing Kecamatan Wilayah Kabupaten Bone Bolango**

No.	Kecamatan	Luas (Ha)	Luas (Km <sup>2</sup> )
1	Bone Raya	6529.91	65.30
2	Bulawa	8782.12	87.82
3	Bone	15201.46	152.01
4	Bonepantai	10437.23	104.37
5	Kabila Bone	5861.36	58.61
6	Botupingge	1273.38	12.73
7	Suwawa Selatan	5702.08	57.02
8	Kabila	1262.75	12.63
9	Bulango Selatan	562.49	5.62
10	Suwawa Tengah	4536.14	45.36
11	Suwawa	2578.18	25.78
12	Tilongkabila	3941.90	39.42
13	Bulango Timur	1191.23	11.91
14	Tapa	1343.76	13.44
15	Pinogu	49600.27	496.00
16	Suwawa Timur	26612.55	266.13
17	Bolangoulu	37306.32	373.06
18	Bulango Utara	6050.47	60.50
		<b>188773.60</b>	<b>1887.74</b>

Sumber Data : RTRW Bone Bolango 2011-2031 .



### 2.1.2 Batas Wilayah

Secara geografis wilayah Kabupaten Bone Bolango terletak antara  $00^{\circ} 18'25''$  –  $00^{\circ} 48' 21''$  Lintang Utara dan  $123^{\circ} 03' 41''$  –  $123^{\circ} 33' 06''$  Bujur Timur. Wilayah Kabupaten Bone Bolango pada sebelah utara berbatasan dengan Kecamatan Atinggola Kabupaten Gorontalo Utara dan Kabupaten Bolaang Mongondow Utara Provinsi Sulawesi Utara, sebelah Timur berbatasan dengan Kabupaten Bolaang Mongondow Selatan Provinsi Sulawesi Utara, sebelah Selatan berbatasan dengan Teluk Tomini, serta sebelah Barat berbatasan dengan Kecamatan Telaga Kabupaten Gorontalo dan Kecamatan Kota Utara serta Kota Timur Kota Gorontalo. Sebelah timur dan utara Bone Bolango umumnya merupakan kawasan Taman Nasional Bogani Nani Wartabone sebagai kawasan penyangga (buffer area) ekosistem lingkungan yang merupakan kawasan penyangga (buffer area).

Secara geoeconomy, wilayah Bone Bolango sangat berdekatan dengan wilayah Kota Gorontalo sebagai Pusat Kegiatan Nasional yang berdampak penting bagi perkembangan wilayah Bone Bolango. Dengan aksesibilitas yang tinggi tersebut, pengaruh pembangunan di wilayah Kota Gorontalo memiliki pengaruh langsung bagi mobilitas ekonomi di Kabupaten Bone Bolango.

### 2.1.3 Topografi

Sebagian besar wilayah Bone Bolango merupakan daerah dataran tinggi (pegunungan) dengan kondisi topografi yang terbagi atas 3 (tiga) kelompok.

**Gambar: 2.2**

**Peta Topografi Kabupaten Bone Bolango**

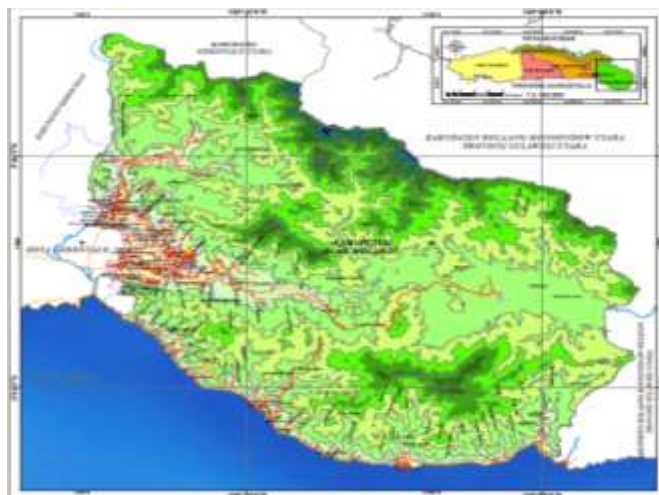

Sumber : Dok. Revisi RTRW Kabupaten Bone Bolango 2011-2031

Kondisi topografi dan kemiringan lereng di Kabupaten Bone Bolango cukup variatif dengan didominasi oleh kelas lereng datar dengan kemiringan lereng 15 - 25 %, disusul oleh kelas kemiringan lereng 25 - 40 % dan kelas-kelas lereng lainnya seperti ditunjukkan pada Tabel 3.4, dan Peta Kelas Kemiringan Lereng Gambar 3.5. Berdasarkan kriteria yang dikeluarkan di dalam Surat Keputusan Menteri Pertanian No. 837/Kpts/Um/1980, yang menyatakan bahwa lahan dengan kemiringan lereng > 40 % harus menjadi kawasan lindung, maka 92,979.17 Ha atau 40,80 % dari lahan di Kabupaten Bone Bolango tidak boleh dibudidayakan dengan kendalanya adalah bahaya erosi. Keadaan bentangan alam seperti tersebut di atas sangat mempengaruhi karakteristik dasar Kabupaten Bone Bolango khususnya pada kondisi fisik wilayah.

Kondisi lahan dengan relief berbukit (bergelombang) dengan tekstur morfologi sedang. Persebaran lahan hampir sebagian besar berada di setiap kecamatan di Kabupaten Bone Bolango. Kondisi dengan relief permukaan rendah. Persebaran lahan berada di Kecamatan Tapa, Suwawa dan Kabila.

Wilayah Kabupaten Bone Bolango berada pada ketinggian antara 0 sampai sedikit di atas 1.500 m di atas permukaan air laut (dpal). Wilayah Kecamatan Kabila adalah yang terletak pada elevasi yang paling rendah, dari 0 sampai 500 meter dpal. Sementara kecamatan yang terletak di wilayah dataran dan pegunungan berada pada elevasi yang lebih bervariasi, dari 0 sampai di atas 1.000 m dpal adalah Kecamatan Suwawa, Tilongkabila dan Tapa. Kecamatan Bone, Bone Raya, Bone Pantai dan Kabila Bone yang juga terletak pada wilayah dengan topografi datar sampai bergunung terletak pada ketinggian lebih bervariasi, dari 0 sampai sedikit di atas 1.500 meter dpal.

**Tabel 2.2**  
**Ketinggian Wilayah Dari Permukaan Laut**

KETINGGIAN DARI PERMUKAAN LAUT	LUAS (Ha)
25 – 100 meter	14,41
100 – 500 meter	48,65
500 – 1000 meter	27,85
> 1000 meter	9,09

Dilihat dari ketinggian wilayah dari permukaan laut, umumnya Kabupaten Bone Bolango merupakan dataran tinggi dan pegunungan seperti pada Gambar 2.1 Selain itu, wilayah Kabupaten Bone Bolango ini dilalui oleh beberapa Daerah Aliran Sungai (DAS).

**Gambar : 2.3**  
**Peta Daerah Aliran Sungai (DAS) Kabupaten Bone Bolango**



Sumber Data : RTRW Bone Bolango Tahun 2011-2031

Daerah Aliran Sungai di wilayah Kabupaten Bone Bolango terdiri atas 26 DAS, yang potensial untuk digunakan dalam pengembangan Daerah Irigasi (DI) dan sumber air baku. DAS tersebut seperti pada Tabel 1.3 dibawah ini :

**Tabel 2.3**  
**DAS di wilayah Kabupaten Bone Bolango**

No	Nama Wilayah Sungai	Nama DAS	Kode DAS	Kode WS	Kd_WS_DAS
1	WS DUMOGA -	DAS ANDAGILE	001	05.03.A2	05.03.A2.001
2	WS LIMBOTO -	DAS BANGAHU	043	05.04.A2	05.04.A2.043
3	WS LIMBOTO -	DAS	039	05.04.A2	05.04.A2.039
4	WS LIMBOTO -	DAS BILUNGALA	048	05.04.A2	05.04.A2.048
5	WS LIMBOTO -	DAS	060	05.04.A2	05.04.A2.060
6	WS LIMBOTO -	DAS	054	05.04.A2	05.04.A2.054
7	WS LIMBOTO -	DAS BILUANGO	056	05.04.A2	05.04.A2.056
8	WS LIMBOTO -	DAS	057	05.04.A2	05.04.A2.057
9	WS LIMBOTO -	DAS INENGO	058	05.04.A2	05.04.A2.058
10	WS LIMBOTO -	DAS KAINDUNDU	045	05.04.A2	05.04.A2.045
11	WS LIMBOTO -	DAS LEATO	059	05.04.A2	05.04.A2.059

No	Nama Wilayah Sungai	Nama DAS	Kode DAS	Kode WS	Kd_WS_DAS
12	WS LIMBOTO -	DAS MODELOMO	055	05.04.A2	05.04.A2.055
13	WS LIMBOTO -	DAS MOLOTABU	053	05.04.A2	05.04.A2.053
14	WS LIMBOTO -	DAS MOMUNGAA	042	05.04.A2	05.04.A2.042
15	WS LIMBOTO -	DAS MOPUYA	044	05.04.A2	05.04.A2.044
16	WS LIMBOTO -	DAS OLELE	051	05.04.A2	05.04.A2.051
17	WS LIMBOTO -	DAS OLUHUTA	052	05.04.A2	05.04.A2.052
18	WS LIMBOTO -	DAS OMBULO	041	05.04.A2	05.04.A2.041
19	WS LIMBOTO -	DAS SOGITIA	037	05.04.A2	05.04.A2.037
20	WS LIMBOTO -	DAS TALUDAA	036	05.04.A2	05.04.A2.036
21	WS LIMBOTO -	DAS TAMBOO	049	05.04.A2	05.04.A2.049
22	WS LIMBOTO -	DAS TOLOTIO	050	05.04.A2	05.04.A2.050
23	WS LIMBOTO -	DAS	040	05.04.A2	05.04.A2.040
24	WS LIMBOTO -	DAS TONGO	047	05.04.A2	05.04.A2.047
25	WS LIMBOTO -	DAS UABANGA	046	05.04.A2	05.04.A2.046
26	WS LIMBOTO -	DAS WALUHU	038	05.04.A2	05.04.A2.038

Sumber Data : RTRW Bone Bolango Tahun 2011-2031

#### 2.1.4 Penggunaan Lahan

Berdasarkan hasil pengamatan di lapangan dan analisis spasial, prosentase penggunaan lahan untuk kawasan hutan di Kabupaten Bone Bolango masih dominan dibandingkan penggunaan lahan kegiatan lain yaitu 28,30% atau seluas 2.238.037.26 Ha,. Sedangkan penggunaan lahan untuk kegiatan perkebunan sebesar 15,50 % atau seluas 1,225,227.03 Ha, kegiatan pertanian lahan basah/sawah sebesar 3,52 % atau seluas 278,716.13 Ha, penggunaan lahan untuk permukiman sekitar 11,89 % atau seluas 939,962.64 Ha. Sedangkan penggunaan lahan untuk tubuh air sekitar 6,68 % atau seluas 527,959.98 Ha.

**Tabel 2.4**  
**Penggunaan Lahan di Kabupaten Bone Bolango**

PENGGUNAAN LAHAN	LUAS (Ha)	%
Air Danau / Situ	6709.69	0.08
Air Empang	221.43	0.00
Air Rawa	244.72	0.00
Air Tambak	676.57	0.01
Air Tawar Sungai	520107.58	6.58
Hutan	2238037.26	28.30
Padang Rumput	359.58	0.00
Pasir / Bukit Pasir Darat	44906.70	0.57
Perkebunan / Kebun	1225227.03	15.50
Permukiman dan Tempat	939962.64	11.89



PENGGUNAAN LAHAN	LUAS (Ha)	%
Sawah	278716.13	3.52
Sawah Tadah Hujan	12811.33	0.16
Semak Belukar / Alang	1356947.73	17.16
Tanah Kosong / Gundul	26625.39	0.34
Tegalan / Ladang	1255577.699	15.88
<b>Grand Total</b>	<b>7907131.462</b>	<b>100</b>

Sumber Data : RTRW Bone Bolango Tahun 2011-2031

### 2.1.5 Potensi Pengembangan Wilayah

Pengembangan wilayah Kabupaten Bone Bolango sebagaimana mengacu pada perda No. 8 Tahun 2012 tentang Rencana Tata Ruang Wilayah Kabupaten Bone Bolango terbagi dalam kawasan lindung dan kawasan budidaya. Kawasan budidaya memiliki sumberdaya alam yang cukup potensial untuk dikembangkan, terutama pertanian, perikanan, kehutanan, perkebunan, pertambangan dan pariwisata. Potensi pertanian dan perikanan merupakan sektor yang menjadi prioritas pengembangan yang diharapkan dapat meningkatkan pertumbuhan ekonomi.

### 2.1.6 Jumlah dan Kepadatan Penduduk

Berdasarkan data dari Badan Pusat Statistik Kabupaten Bone Bolango, Jumlah penduduk Kabupaten Bone Bolango tahun 2019 sebanyak 165.334 jiwa yang tersebar pada 18 Kecamatan yang terdiri dari penduduk laki-laki sebanyak 83.274 jiwa dan penduduk perempuan sebanyak 82.060 jiwa. Jika dikelompokkan berdasarkan kecamatan, kecamatan Kabila memiliki proporsi penduduk terbanyak yaitu sebanyak 14,34%. Namun jika dilihat dari tingkat kepadatan penduduk per luas wilayah, kecamatan Bulango Selatan memiliki kepadatan paling tinggi yaitu 1.986,48 jiwa per Km<sup>2</sup>.

**Tabel. 2.5**  
**Jumlah Penduduk Menurut Kecamatan**  
**Di Kabupaten Bone Bolango Tahun 2019**

No	Kecamatan	Penduduk	Laju Pertumbuhan Penduduk	Persentase (%)	Kepadatan Penduduk per Km <sup>2</sup>
1	Tapa	7742	1.76	4.68	576.04
2	Bulango Utara	8187	1.63	4.95	135.32
3	Bulango Selatan	11164	0.98	6.75	1986.48



No	Kecamatan	Penduduk	Laju Pertumbuhan Penduduk	Persentase (%)	Kepadatan Penduduk per Km2
4	Bulango Timur	5833	0.5	3.53	489.76
5	Bulango Ulu	4251	0.43	2.57	11.39
6	Kabila	23714	1.99	14.34	1877.59
7	Botupingge	6782	1.5	4.1	217.37
8	Tilongkabila	19321	2.34	11.69	490.13
9	Suwawa	13202	1.48	7.99	512.1
10	Suwawa Selatan	5656	2.15	3.42	99.19
11	Suwawa Timur	5518	1.1	3.34	20.73
12	Suwawa Tengah	6392	0.36	3.87	140.92
13	Pinogu	2096	0.67	1.27	4.23
14	Bone pantai	11123	0.9	6.73	106.57
15	Kabila Bone	11598	1.43	7.01	170.94
16	Bone Raya	7154	1.15	4.33	109.56
17	Bone	9986	1.47	6.04	65.69
18	Bulawa	5615	1.65	3.4	63.94
<b>JUMLAH</b>		<b>165334</b>	<b>23.49</b>	<b>100</b>	<b>7077.95</b>

Sumber Data: Kabupaten Bone Bolango Dalam Angka Tahun 2020

### 2.1.7 Ketenagakerjaan

Tenaga kerja adalah setiap orang yang mampu melakukan pekerjaan guna menghasilkan barang atau jasa baik untuk memenuhi kebutuhan sendiri maupun untuk masyarakat. Secara garis besar penduduk suatu negara dibedakan menjadi dua kelompok, yaitu tenaga kerja dan



bukan tenaga kerja. Penduduk tergolong tenaga kerja jika penduduk tersebut telah memasuki usia kerja. Batas usia kerja yang berlaku di Indonesia adalah berumur 15 tahun – 64 tahun. Menurut pengertian ini, setiap orang yang mampu bekerja disebut sebagai tenaga kerja.



Presentase tingkat pengangguran terbuka (TPT) di Kabupaten Bone Bolango menurun dibandingkan dengan TPT pada tahun sebelumnya, hal ini dipengaruhi oleh tingkat partisipasi Angkatan kerja yang cenderung menurun pula. Tingkat partisipasi Angkatan kerja di Kabupaten Bone Bolango hanya sebesar 65,38% lebih tinggi jika dibandingkan dengan partisipasi Angkatan kerja di Kota Gorontalo yang hanya sebesar 65,18%. Akan tetapi capaian ini telah melebihi target yang telah ditetapkan pada revisi RPJMD 2016-2021 dimana target pada tahun 2018 sebesar 4,7% dengan realisasi sebesar 4,30% dan target pada tahun 2019 sebesar 4,5% dengan realisasi 4,35%.

Dalam dua tahun terakhir Tingkat Pengangguran Kabupaten Bone Bolango mengalami penurunan dapat dilihat pada grafik 2.1, Di Tahun 2018 dapat ditekan hingga berada pada titik 4.30. Hal ini menunjukkan bahwa lebih dari setengah penduduk Kabupaten Bone Bolango merupakan penduduk usia kerja yang aktif secara ekonomi.



**Grafik 2.1**  
**Tingkat Pengangguran Kabupaten Bone Bolango**  
**Terbuka Tahun 2016 – 2019**



Sumber Data : BPS Kabupaten Bone Bolango 2020

## 2.1.2 Aspek Kesejahteraan Masyarakat

### 2.1.2.1 Pertumbuhan Ekonomi

Pergerakan ekonomi Kabupaten Bone Bolango mengalami perlambatan pada tahun 2016, 2018 dan tahun 2019. Pertumbuhan ekonomi melaju hanya terjadi di tahun 2017 sebesar 7,09 %. Sektor konstruksi memberikan kontribusi terbesar pada pertumbuhan ekonomi, dimana pada tahun 2017 pembangunan infrastruktur di Kabupaten Bone Bolango salah satunya adalah pembangunan kampus Universitas Negeri Gorontalo. Pertumbuhan ekonomi Kabupaten Bone Bolango pada tahun 2019 sebagian besar ditopang PDRB sesuai harga konstan oleh sektor pengadaan air sebesar 14,61%, perdagangan besar dan eceran sebesar 13,08%, industri pengolahan sebesar 11,06%.

**Grafik 2.2**  
**Laju Pertumbuhan Ekonomi Tahun 2015 - 2019**

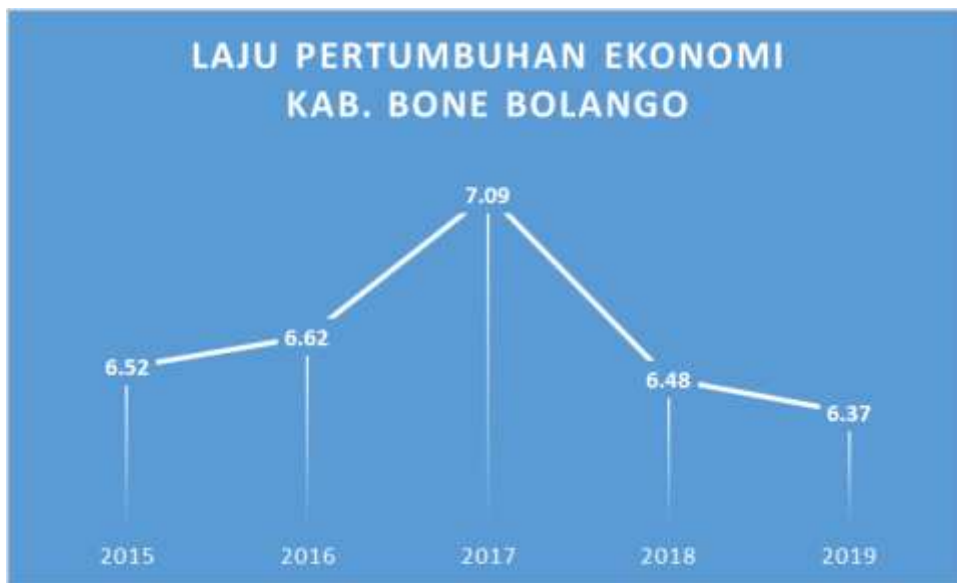

Sumber data : Sumber Data : BPS Bone Bolango 2020

Secara agregat, perekonomian kabupaten Bone Bolango dalam beberapa tahun terakhir menunjukkan trend pertumbuhan yang cukup baik walaupun diakui bahwa pertumbuhan tersebut dibawah tingkat rata-rata pertumbuhan ekonomi Provinsi Gorontalo. Dibanding tahun 2018 yang memiliki pertumbuhan ekonomi diangka 6,48%, pada tahun 2019 pertumbuhan ekonomi Kabupaten Bone Bolango berada pada angka 6,37 %.

**Tabel. 2.7**  
**Laju Pertumbuhan PDRB Atas Dasar Harga Konstan 2010**  
**Menurut Lapangan Usaha (%) Kabupaten Bone Bolango Tahun 2015 – 2019**

	Lapangan Usaha/ <i>Industry</i>	2015	2016	2017	2018	2019
	(1)	(2)	(3)	(4)	(5)	(6)
A	Pertanian, Kehutanan, dan Perikanan/ <i>Agriculture, Forestry, and Fishing</i>	5,49	6,91	7,52	5,99	5,27
B	Pertambangan dan Penggalian/ <i>Mining and Quarrying</i>	-1,94	-2,06	-0,01	1,03	5,75
C	Industri Pengolahan/ <i>Manufacturing</i>	5,68	7,18	6,96	6,56	11,06
D	Pengadaan Listrik dan Gas/ <i>Electricity and Gas</i>	0,83	9,56	7,76	7,02	8,58
E	Pengadaan Air; Pengelolaan Sampah, Limbah, dan Daur Ulang/ <i>Water Supply; Sewerage, Waste Management, and Remediation Activities</i>	6,92	14,77	13,88	14,72	14,61
F	Konstruksi/ <i>Construction</i>	10,13	8,05	10,74	6,51	1,39
G	Perdagangan Besar dan Eceran; Reparasi Mobil dan Sepeda Motor/ <i>Wholesale and Retail Trade; Repair of Motor Vehicles and Motorcycles</i>	8,44	9,32	11,45	11,21	13,08
H	Transportasi dan Pergudangan/ <i>Transportation and Storage</i>	10,41	7,09	4,21	5,29	5,43
I	Penyediaan Akomodasi dan Makan Minum/ <i>Accommodation and Food Service Activities</i>	9,79	9,74	9,18	8,70	6,33
J	Informasi dan Komunikasi/ <i>Information and Communication</i>	7,06	9,79	10,56	9,66	7,79
K	Jasa Keuangan dan Asuransi/ <i>Financial and Insurance Activities</i>	11,97	19,15	10,11	2,84	-2,41
L	Real Estat/ <i>Real Estate Activities</i>	4,56	8,99	6,17	5,55	9,32
M,N	Jasa Perusahaan/ <i>Business Activities</i>	7,41	6,05	7,14	5,53	5,95
O	Administrasi Pemerintahan, Pertahanan, dan Jaminan Sosial Wajib/ <i>Public Administration and Defence; Compulsory Social Security</i>	4,30	0,01	0,19	1,85	2,64
P	Jasa Pendidikan/ <i>Education</i>	7,45	5,27	4,07	8,77	9,20
Q	Jasa Kesehatan dan Kegiatan Sosial/ <i>Human Health and Social Work Activities</i>	9,02	8,51	6,40	9,12	9,85
R,S,T,U	Jasa Lainnya/ <i>Other Services Activities</i>	4,02	3,27	3,29	3,36	4,45
	<b>Produk Domestik Bruto/ Gross Domestic Product</b>	<b>6,52</b>	<b>6,62</b>	<b>7,09</b>	<b>6,48</b>	<b>6,37</b>

Sumber data : Kabupaten Bone Bolango Dalam Angka 2020



### 2.2.2. Struktur Ekonomi Daerah

Struktur perekonomian Kabupaten Bone Bolango masih didominasi sektor Pertanian, Kehutanan, dan Perikanan dengan proporsi 36,05%. Hal ini dapat dilihat dari besarnya sumbangan sektor tersebut terhadap pembentukan PDRB Kabupaten Bone Bolango. Besarnya kontribusi sektor Pertanian, Kehutanan, dan Perikanan pada perekonomian Bone Bolango dari tahun ketahun selalu menjadi sektor yang paling berpengaruh dalam angka PDRB Kabupaten Bone Bolango yang dapat dilihat pada Tabel 2.9 Sumbangan terbesar pada Tahun 2019 dihasilkan oleh kategori Pertanian, Kehutanan, dan Perikanan, kemudian kategori Perdagangan Besar dan Eceran Reparasi Mobil dan Sepeda Motor; kategori Konstruksi; Administrasi Pemerintahan, Pertahanan dan Jaminan Sosial Wajib; kategori Industri Pengolahan; dan Jasa Kesehatan dan Kegiatan Sosial;. Sementara peranan kategori lainnya di bawah 5 persen.

### 2.2.3. Inflasi

Inflasi merupakan salah satu indikator ekonomi makro yang menjabarkan tingkat stabilitasi ekonomi pada strategi daerah. Inflasi di Kabupaten Bone Bolango selama lima tahun terakhir cenderung berfluktuasi. Pada Tahun 2017 inflasi pada angka 3,69%, dan ditahun 2018 mengalami penurunan menjadi 3,10%, dan ditahun 2019 ditargetkan pada angka 3,19%.

**Grafik 2.3**  
**Inflasi Kabupaten Bone Bolango Tahun 2017 - 2019**



Sumber data : BPS Kabupaten Bone Bolango 2020

#### 2.2.4. PDRB Perkapita

Bila PDRB suatu daerah dibagi dengan jumlah penduduk yang tinggal di daerah itu, maka akan dihasilkan suatu PDRB Per kapita, PDRB Per kapita atas dasar harga berlaku menunjukkan nilai PDRB per kepala atau per satu orang penduduk yang tinggal di daerah tersebut.

**Tabel 2.9**  
**PDRB Kab. Bone Bolango Atas Harga Berlaku**  
**Tahun 2015 – 2019**

	Lapangan Usaha/Industry	2015	2016	2017	2018	2019
	(1)	(2)	(3)	(4)	(5)	(6)
A	Pertanian, Kehutanan, dan Perikanan/ <i>Agriculture, Forestry, and Fishing</i>	1 116,89	1 259,56	1 389,58	1 511,26	1 650,69
B	Pertambangan dan Penggalian/ <i>Mining and Quarrying</i>	59,00	59,29	60,41	63,08	69,05
C	Industri Pengolahan/ <i>Manufacturing</i>	196,03	221,39	245,47	269,20	303,13
D	Pengadaan Listrik dan Gas/ <i>Electricity and Gas</i>	0,65	0,82	0,98	1,08	1,19
E	Pengadaan Air; Pengelolaan Sampah, Limbah, dan Daur Ulang/ <i>Water Supply; Sewerage, Waste Management, and Remediation Activities</i>	0,87	1,05	1,24	1,42	1,63
F	Konstruksi/ <i>Construction</i>	368,30	413,70	464,24	508,69	524,89
G	Pertdagangan Besar dan Eceran; Reparasi Mobil dan Sepeda Motor/ <i>Wholesale and Retail Trade; Repair of Motor Vehicles and Motorcycles</i>	386,87	446,56	513,22	588,26	680,51
H	Transportasi dan Pergudangan/ <i>Transportation and Storage</i>	35,59	39,65	42,22	44,77	47,88
I	Penyediaan Akomodasi dan Makan Minum/ <i>Accommodation and Food Service Activities</i>	32,87	37,96	42,54	47,30	51,15

J	Informasi dan Komunikasi/ <i>Information and Communication</i>	56,35	64,30	71,26	78,27	84,48
K	Jasa Keuangan dan Asuransi/ <i>Financial and Insurance Activities</i>	64,03	78,76	89,92	95,49	94,58
L	Real Estat/ <i>Real Estate Activities</i>	80,98	93,43	100,22	106,86	118,07
M,N	Jasa Perusahaan/ <i>Business Activities</i>	4,12	4,56	4,97	5,31	5,76
O	Administrasi Pemerintahan, Pertahanan, dan Jaminan Sosial Wajib/ <i>Public Administration and Defence; Compulsory Social Security</i>	367,60	378,12	379,24	388,06	402,00
P	Jasa Pendidikan/ <i>Education</i>	145,64	160,45	176,02	198,21	220,79
Q	Jasa Kesehatan dan Kegiatan Sosial/ <i>Human Health and Social Work Activities</i>	156,98	178,04	194,74	216,92	241,22
R,S,T,U	Jasa Lainnya/ <i>Other Services Activities</i>	65,14	70,48	74,04	77,88	82,47
<b>Produk Domestik Bruto/ Gross Domestic Product</b>		<b>3 137,91</b>	<b>3 508,13</b>	<b>3 850,32</b>	<b>4 202,06</b>	<b>4 579,49</b>

Sumber Data: Bone Bolango Dalam Angka tahun 2020

Berdasarkan harga berlaku, pada tahun 2019 sektor pertanian pertanian, peternakan, kehutanan dan perikanan memberikan kontribusi Rp. 1.650.690,00 terhadap perekonomian Kabupaten Bone Bolango. Sektor lain yang cukup besar pengaruhnya adalah sektor perdagangan besar dan eceran; reparasi mobil dan sepeda motor memiliki nilai kontribusi sebesar Rp. 680.510,00 sedangkan sektor yang paling kecil kontribusinya adalah sektor pengadaan listrik dan gas yang hanya sebesar Rp. 1.190,00.

### 2.2.5 Indeks Gini/Tingkat Kemerataan

Gini Ratio adalah ukuran pemerataan pendapatan yang di hitung berdasarkan kelas pendapatan. Tingkat pemerataan perekonomian suatu daerah dapat dilihat dari pemerataan distribusi pendapatan yang sering diukur dengan koefisien gini dan persentase kemiskinan. Adapun kriteria kesenjangan/ketimpangan yang ditentukan oleh Bank Dunia (World Bank) adalah  $G < 0,40$  berarti ketimpangan rendah, antara  $0,40 \leq G \leq 0,50$  berarti ketimpangan sedang dan  $G > 0,50$  berarti ketimpangan tinggi. Gambaran koefisien gini atau Gini Ratio di Kabupaten Bone Bolango, seperti terlihat pada grafik dibawah ini:

**Grafik 2.4**  
**Gini Ratio Kabupaten Bone Bolango**  
**Tahun 2016-2019**



Tahun 2016 dan 2017 kondisi gini ratio Kabupaten Bone Bolango berada pada angka 0,4 yang berarti memiliki tingkat ketimpangan yang sedang, sedangkan pada Tahun 2018 dan 2019 angka gini ratio < 0,4 yang berarti memiliki tingkat ketimpangan yang rendah yaitu 0,348 ditahun 2018, dan 0,327 ditahun 2019.

### 2.2.6. Angka Kemiskinan

Dalam dua tahun terakhir 2018-2019 angka kemiskinan masyarakat di Kabupaten Bone Bolango menunjukkan pergerakan kearah positif dimana pada tahun 2019 mencapai 16,12% sedangkan pada tahun 2018 mencapai 17,40%. Kinerja positif tersebut belum terlalu signifikan karena masih jauh diatas angka rata-rata kemiskinan nasional sebesar 9,82% serta masih di atas angka rata-rata kemiskinan Provinsi Gorontalo sebesar 15,52 % namun masih rendah dibandingkan dengan kabupaten lainnya di Provinsi Gorontalo. Oleh karenanya, pemerintah daerah terus melakukan berbagai upaya perbaikan melalui penajaman program maupun peningkatan inovasi yang bertujuan untuk mengurangi beban hidup masyarakat miskin serta membantu meningkatkan pendapatan masyarakat miskin.



**Grafik 2.4**  
**Kondisi Kemiskinan Kabupaten Bone Bolango**  
**Tahun 2016 – 2019**



Sumber Data: BPS Kabupaten Bone Bolango 2020

**Grafik 2.5**  
**Perbandingan Angka Kemiskinan Kabupaten/Kota**  
**Provinsi Gorontalo 2016 - 2019**

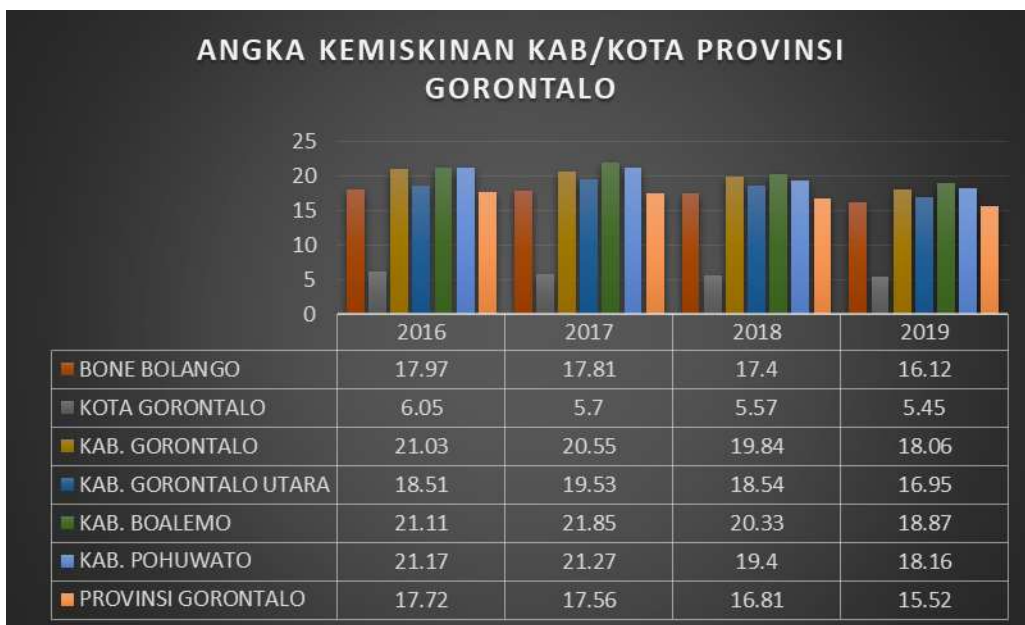

Sumber: BPS Provinsi Gorontalo 2020

## 2..1.3 Aspek Pelayanan Umum

### 2.1.3.1 Fokus Layanan Urusan Wajib

#### a. Pendidikan

Pencapaian sasaran pembangunan bidang Pendidikan yang telah dilaksanakan melalui program dan kegiatan pada tahun 2019 dengan capaian kinerja sebagai berikut :

#### 1. Angka Putus Sekolah



Pada tahun 2018, angka putus sekolah tingkatan SD/MI dari angka 0,36 pada realisasi Tahun 2018 menjadi 0,11 dengan target 0,09 pada Tahun 2019, sedangkan tingkatan SMP/MTs dari 0,36 pada realisasi Tahun 2018 menjadi 0,17 dengan target 0,12 pada Tahun 2019.

Perkembangan Angka Putus Sekolah tahun 2016-2019 dapat dilihat pada grafik dibawah ini.

**Grafik 2.6**  
**Persentase Angka Putus Sekolah Tahun 2016-2019**

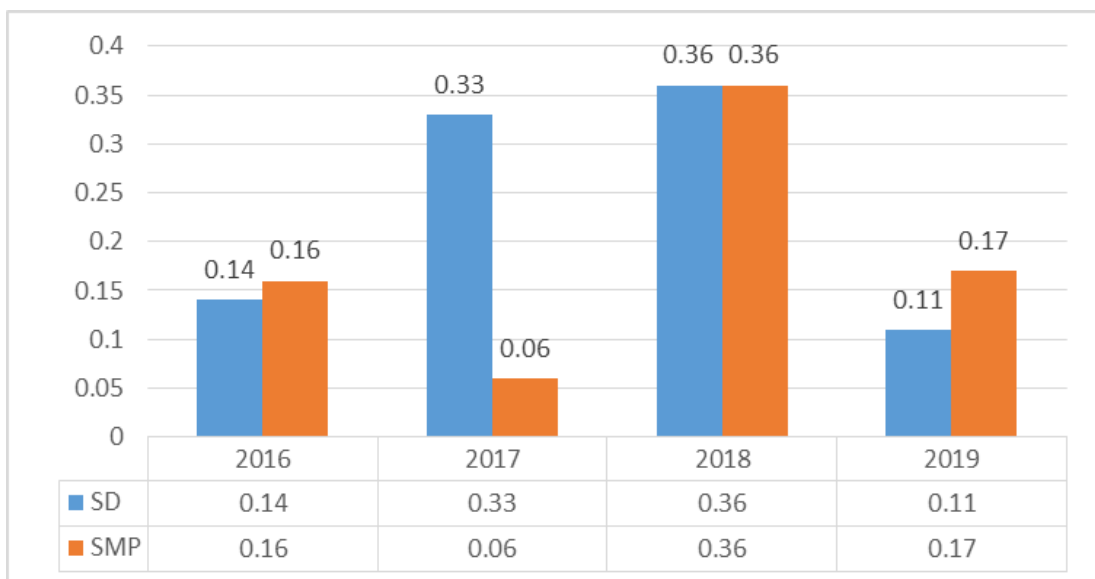

Sumber Data : Dinas Pendidikan dan Kebudayaan Kab. Bone Bolango 2020

## 2. Angka Melek Huruf

Angka melek huruf adalah proporsi penduduk berusia 15 tahun keatas yang memiliki kemampuan membaca dan menulis kalimat sederhana dalam huruf latin, huruf arab dan huruf lainnya terhadap jumlah total penduduk 15 tahun keatas.

Dari hasil pelaksanaan program dan kegiatan urusan Pendidikan pada tahun 2019, diperoleh capaian kinerja menjadi 99,14% atau naik 0,15 poin dibanding pada tahun 2018 sebesar 98,99%. Hal ini dapat dilihat pada tabel capaian sejak empat tahun terakhir dibawah ini.

**Grafik 2.8**  
**Trend Angka Melek Huruf Tahun 2016-2019**

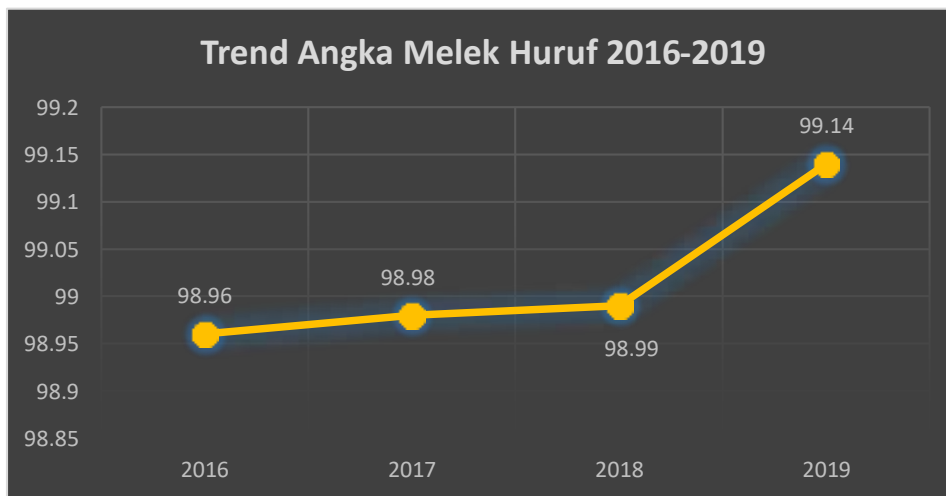

Sumber Data : Dinas Pendidikan dan Kebudayaan Kab. Bone Bolango 2020

## 3. Angka Partisipasi Kasar



Kinerja Angka Partisipasi Kasar SD/MI pada Tahun 2019 mencapai 100,9 % naik dibandingkan tahun sebelumnya sebesar 93,96%. Sedangkan kinerja Angka Partisipasi Kasar SMP/MTs pada tahun 2019 mencapai 121.37% naik dibandingkan Angka Partisipasi Kasar SMP/MTs pada tahun 2018 yang

mencapai 117,19% .

**Grafik 2.9**  
**Kinerja APK SD/MI dan SMP/MTs Tahun 2016 - 2019**

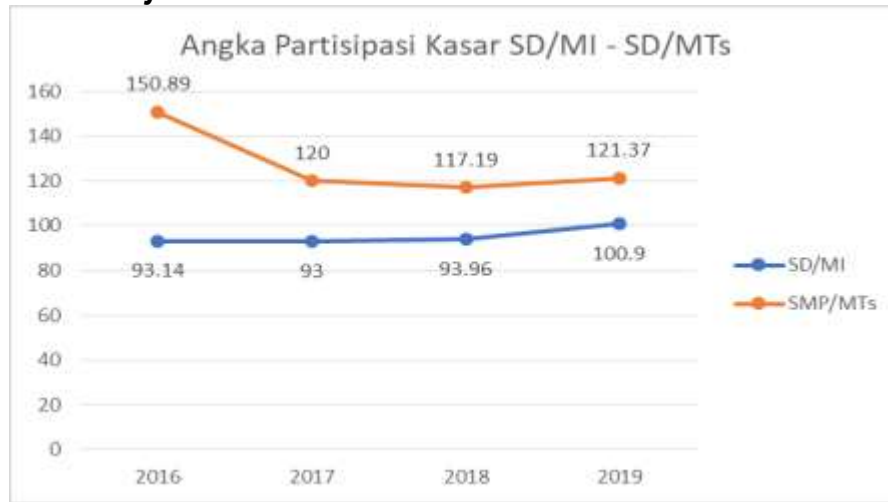

Sumber Data : Dinas Pendidikan dan Kebudayaan Kab. Bone Bolango 2020

#### 4. Angka Partisipasi Murni

**Grafik 2.10**  
**Capaian Kinerja APM ,SD/MI dan SMP/MTs Tahun 2016 - 2019**

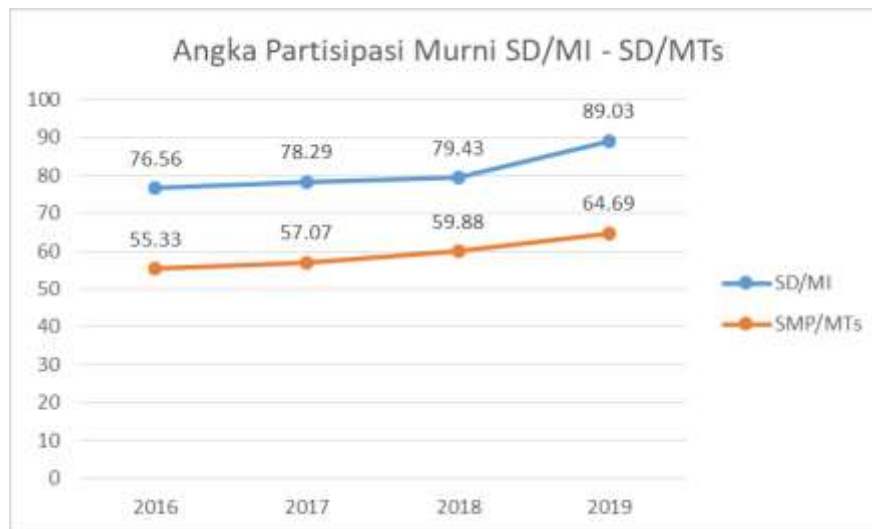

Sumber Data : Dinas Pendidikan dan Kebudayaan Kab. Bone Bolango

Dari grafik diatas dapat dilihat bahwa capaian kinerja untuk APM SD/MI mengalami peningkatan yakni pada tahun 2017 78,29% menjadi 79,43% pada tahun 2018 dan 89.03% pada tahun 2019. Ini berarti bahwa program dan kegiatan berhasil dilaksanakan dengan baik. Untuk capaian kinerja APM SMP/MTs juga mengalami kenaikan walaupun tidak terlalu signifikan yakni dari 57,07% pada tahun 2017 menjadi 59,88% pada tahun 2018 dan 64,69% pada tahun 2019.



## **b. Pelayanan Kesehatan**

### **1. Stunting pada Anak Bawah Dua Tahun (Baduta)**

Stunting adalah masalah gizi kronis yang disebabkan oleh asupan gizi yang kurang dalam waktu lama, umumnya karena asupan makan yang tidak sesuai kebutuhan gizi. Stunting terjadi mulai dari dalam kandungan dan baru terlihat saat anak berusia dua tahun. Menurut UNICEF, stunting didefinisikan sebagai persentase anak-anak usia 0 sampai 59 bulan, dengan tinggi di bawah minus (stunting sedang dan berat) dan minus tiga (stunting kronis) diukur dari standar pertumbuhan anak keluaran WHO. Selain pertumbuhan terhambat, stunting juga dikaitkan dengan perkembangan otak yang tidak maksimal, yang menyebabkan kemampuan mental dan belajar yang kurang, serta prestasi sekolah yang buruk. Stunting dan kondisi lain terkait kurang gizi, juga dianggap sebagai salah satu faktor risiko diabetes, hipertensi, obesitas dan kematian akibat infeksi. Stunting berkembang dalam jangka panjang karena kombinasi dari beberapa atau semua faktor-faktor berikut: 1. Kurang gizi kronis dalam waktu lama 2. Retardasi pertumbuhan intrauterine 3. Tidak cukup protein dalam proporsi total asupan kalori 4. Perubahan hormon yang dipicu oleh stres 5. Sering menderita infeksi di awal kehidupan seorang anak. Perkembangan stunting adalah proses yang lambat, kumulatif dan tidak berarti bahwa asupan makanan saat ini tidak memadai.

Tahun 2019, anak bawah dua tahun yang stunting sebesar 5,97%. Angka ini dibawah target Indikator Kinerja Utama (IKU) Tahun 2019 yaitu 28.3%. Jika dibandingkan dengan data Anak Stunting Tahun 2018, hal ini menunjukan kemajuan dimana data Stunting tahun 2018 adalah 5,15%. Angka ini masih dapat dikatakan tinggi karena dengan melihat dampak dari pada stunting ini sangat berpengaruh pada derajat kesehatan masyarakat di suatu daerah maka penanganan stunting ini harus lebih dioptimalkan. dibawah ini adalah trend capaian stunting 2017-2019.

**Grafik 2.13**  
**Capaian Stunting 2017-2019**



Sumber Data : Dinas Kesehatan Kabupaten Bone Bolango

## 2. Angka Kematian Bayi (per 1000 KLH)

Angka Kematian Bayi (AKB) untuk Kabupaten Bone Bolango adalah 14.4 per 1.000 KLH, dengan jumlah kasus 37 kematian dari 2.571 kelahiran hidup, angka ini lebih tinggi dari target yaitu 12.4 per 1000 kelahiran hidup (KLH) dan naik dari angka tahun 2018. Kematian bayi yang terdiri dari 25 kasus kematian neonatal (0-30 hr) dan 12 kasus Untuk bayi umur 1 – 12 bulan. Kasus kematian bayi banyak disebabkan oleh Pneumoni, Diare, Penyakit Jantung Bawaan, Gangguan Pernapasan, Dehidrasi dan Febris. Sedangkan penyebab kematian Neonatal adalah BBLR, Asfiksia, Tetanus dan lain-lain. Jika dibandingkan dengan tahun sebelumnya jumlah kematian bayi tahun 2019 sebanyak 37 kasus hal ini menurun dari tahun 2018 yakni 45 Kasus. Target yang ingin dicapai untuk AKB untuk tahun 2019 yaitu sebesar 12.4 per 1.000 KLH, target ini adalah target yang masuk dalam Perjanjian Kinerja. Adapun trend Angka Kematian Bayi (AKB) selama lima tahun terakhir dapat dilihat pada grafik di bawah ini:

**Grafik 2.14**  
**Trend Angka Kematian Bayi 2016-2019**



*Sumber Data : Dinas Kesehatan Kabupaten Bone Bolango*

### 3. Angka Kematian Ibu (per 100.000 KLH)

Angka Kematian Ibu (AKI) adalah banyaknya kematian perempuan pada saat hamil atau selama 42 hari sejak terminasi kehamilan tanpa memandang lama dan tempat persalinan, yang disebabkan karena kehamilannya atau pengelolaannya, dan bukan karena sebab-sebab lain seperti kecelakaan, terjatuh dan lain-lain, per 100.000 kelahiran hidup. Kematian ibu masih menjadi permasalahan yang berpengaruh pada kondisi derajat kesehatan di Kabupaten Bone Bolango. Angka Kematian Ibu (AKI) merupakan salah satu indikator kinerja utama dalam perjanjian kinerja Dinas Kesehatan tahun 2018, dimana target yang ingin dicapai yaitu 278.6 per 100.000 kelahiran hidup (KLH). Target ini jauh lebih tinggi dengan target nasional serta target pencapaian SDGs hingga tahun 2030 dengan target AKI yakni 70/ 100.000 KLH. Tahun 2019, AKI yang dicapai yakni 311.1 per 100.000 KLH atau 8 kasus kematian dari 2571 KLH, dimana angka ini diatas target yang ditentukan dalam Perjanjian Kinerja yaitu 255.8 per 100.000 kelahiran hidup serta lebih rendah dari capaian Tahun 2018 yakni 118.62 per 100.000 KLH atau 3 kasus kematian dari 2529 KLH. Angka ini mengalami peningkatan dari tahun-tahun sebelumnya.

Penyebab kematian ibu antara lain akibat penyakit penyerta yaitu Sesak napas, Infeksi paru dan Aspirasi. Wilayah kerja puskesmas yang terdapat kematian ibu yaitu di Puskesmas Kabila, Ulantha, Toto Utara, Bulawa, Tombulilato dan Botupingge. Adapun kematian ini terjadi setelah ibu tersebut dirujuk ke rumah sakit

Adapun trend AKI Kabupaten Bone Bolango selama 5 tahun dapat dilihat pada grafik berikut ini:

**Grafik 2.15**  
**Trend Angka Kematian Ibu Tahun 2016-2019**



Sumber Data : Dinas Kesehatan Kabupaten Bone Bolango 2020

Grafik diatas menunjukkan nilai kinerja yang dinilai sudah cukup baik, penurunan yang signifikan sudah turun dari tahun ketahun. Program penurunan AKI dapat dipengaruhi oleh berbagai aspek, antara lain ketersediaan tenaga kesehatan yang berkompetensi, kepedulian ibu hamil itu sendiri dalam memeriksakan kehamilan di layanan kesehatan seperti Puskesmas, Pustu dan Poskesdes, sehingga deteksi dini terhadap terjadinya komplikasi selama masa kehamilan dapat dilakukan. Pemantapan implementasi Program Penanganan Persalinan dan Pencegahan Komplikasi (P4K) serta kemitraan bidan dan dukun. Pelaksanaan manajemen sistem rujukan ibu hamil risiko tinggi serta penambahan Puskesmas mampu PONED dan adanya partisipasi masyarakat dalam menyediakan rumah tunggu ibu hamil. Kemudahan dalam mengakses layanan kebidanan juga merupakan faktor yang mempengaruhi, ketersediaan sarana dan prasarana seperti Poskesdes serta alat kesehatan untuk layanan kebidanan telah tersedia. Dukungan dana dari APBD provinsi maupun APBD kabupaten dalam pelaksanaan program kesehatan ibu dan anak juga merupakan faktor penting dalam menurunkan AKI. Selain itu salah satu program inovasi dalam mengurangi jumlah kematian ibu dan anak yaitu Gerakan Mutiara Berlian (Muliakan Hati Atas Ridho Allah Bersama Lindungi Ibu dan Anak) serta gerakan Infak Seribu untuk ibu



bersalin.

Semua pelayanan ibu hamil dan sistem rujukan sudah berjalan dengan baik namun masih tetap terjadi kematian ibu. Tingginya AKI di Kabupaten Bone Bolango lebih banyak disebabkan oleh penyakit penyerta yang diderita oleh ibu hamil, ibu hamil meninggal bukan dikarenakan oleh keterlambatan penanganan atau sistem rujukan yang kurang baik melainkan karena faktor ibu itu sendiri. Ibu hamil yang meninggal, rata-rata meninggal setelah di Rumah Sakit.

#### 4. Cakupan Masyarakat Miskin yang Terlayani dalam JKN

Berdasarkan data dari Dinas Sosial jumlah kepesertaan jaminan kesehatan mengalami peningkatan yaitu pada tahun 2019 jumlah kepesertaan jaminan kesehatan mencapai 230.009 jiwa dibanding pada tahun 2018 jumlah kepesertaan jaminan kesehatan mencapai 156.223 jiwa.

**Tabel 2.10**  
**Cakupan Jaminan Kesehatan Penduduk Menurut Jenis Jaminan Kabupaten Bone Bolango Tahun 2018-2019**

NO	JENIS KEPESERTAAN	2018		2019	
		PESERTA JAMINAN KESEHATAN		PESERTA JAMINAN KESEHATAN	
		JUMLAH	%	JUMLAH	%
1	2	3	4	5	6
<b>PENERIMA BANTUAN IURAN (PBI)</b>					
1	PBI APBN (Jamkesmas)	71.099	44.7	72.914	45.2
2	PBI APBD ( Jamkespra)	33,501	21.0	29	18.2
	PBI APBD ( Jamkesta)	25.927	16.3		
	SUB JUMLAH PBI	130.527	82.0	102.311	63.5
<b>NON PBI</b>					
1	Pekerja Penerima Upah (PPU)	16.470	10.3	119.478	74.1
2	Pekerja Bukan Penerima Upah (PBPU)/Mandiri	6.552	4.1	5.599	3.5
3	Bukan Pekerja (BP)	2.674	1.7	2.621	1.6
	SUB JUMLAH NON PBI	25.696	16.1	127.698	79.2
	<b>JUMLAH (KAB/KOTA)</b>	156.223	98.1	230.009	142.7

Sumber Data : Dinas Sosial Kabupaten Bone Bolango

#### 5. Sarana Prasarana Kesehatan

Sarana dan prasarana kesehatan di Kabupaten Bone Bolango seperti yang digambarkan pada table 2.11 yaitu pada tahun 2019 terdiri dari 2 unit Rumah Sakit Umum, 20 Puskesmas serta 13 unit puskesmas pembantu dan terjadi penambahan Pos Pelayanan Terpadu menjadi 215 unit.

**Tabel 2.11**  
**Jumlah Sarana Kesehatan di Kabupaten Bone Bolango**  
**Tahun 2016 – 2019**

SARANA KESEHATAN		Tahun (unit)			
		2016	2017	2018	2019
1.	RS. UMUM	2	2	2	2
2.	PUSKESMAS	20	20	20	20
3.	PUSKESMAS KELILING	19	19	19	19
4.	PUSKESMAS PEMBANTU	17	17	17	13
5.	Pos Pelayanan Terpadu	206	204	215	215
6.	Apotik	8	8	8	9
7.	Toko Obat	1	3	4	4
8.	Klinik / Praktek Dokter	13	14	17	10

*Sumber Data : Dinas Kesehatan Kabupaten Bone Bolango*

**Tabel 2.11**  
**Daftar Pelaksanaan Pembangunan Sarana Kesehatan**  
**di Kabupaten Bone Bolango Tahun 2018 – 2019**

No	Sarana Kesehatan	Tahun (unit)								
		2017			2018			2019		
		P	RR	RB	P	R R	RB	P	RR	RB
1.	RS. Umum									
2.	Puskesmas	0	0	8	1	0	1	1	0	0
3.	Puskesmas Keliling	5	0	0	0	0	0	0	0	0
4.	Puskesmas Pembantu	0	0	0	0	0	0	0	0	0
5.	Pos Pelayanan Terpadu									
6.	Apotik/ Toko Obat									

*Sumber Data : Dinas Kesehatan Kabupaten Bone Bolango*

**Keterangan :**

P = Pembangunan/Pengadaan (satuan unit)

RR = Rehabilitasi Ringan (satuan unit)

RB = Rehabilitasi Berat (satuan unit)



**Tabel 2.12**  
**Kondisi Sarana Kesehatan**  
**di Kabupaten Bone Bolango Tahun 2016 – 2018**

No	Sarana Kesehatan	Tahun (unit)								
		2016			2017			2018		
		Baik	Rusak Ringan	Rusak Berat	Baik	Rusak Ringan	Rusak Berat	Baik	Rusak Ringan	Rusak Berat
1.	RS. Umum	2			2			2		
2.	Puskesmas	13	5	2	13	6	1	15	5	0
3.	Puskesmas Keliling	19			19			19		
4.	Puskesmas Pembantu	13	4		13	4		2		
5.	Pos Pelayanan Terpadu	206			204			215		
6.	Apotik/ Toko Obat									

Sumber Data : Dinas Kesehatan Kabupaten Bone Bolango

**Tabel 2.13**  
**Daftar Potensi Tenaga Kesehatan**  
**di Kabupaten Bone Bolango Tahun 2016 - 2018**

Tenaga Kesehatan	Jumlah Tenaga Kesehatan Per - Tahun (orang)		
	2016	2017	2018
1. Dokter Spesialis	25	7	7
2. Dokter Umum	20	25	14
3. Dokter Gigi	4	5	8
4. Perawat	226	101	117
5. Bidan	183	198	200
6. Dukun Anak	115	115	72
7. Ahli Kesehatan Masyarakat	64	59	52
8. Apoteker	8	6	4
9. Ahli Gizi	32	33	63
10. Analis Laboratorium	7	3	3
11. Ahli Rontgen	4	2	4
12. Mantri Kesehatan	0	0	0
13. Ahli Penyehatan Lingkungan	20	21	25
14. Bidan Desa	138	154	73

Sumber Data : Dinas Kesehatan Kabupaten Bone Bolango



### c. Koperasi, Usaha Mikro Kecil dan Menengah

#### 1. Koperasi Aktif

Realisasi dari persentase koperasi aktif di Kabupaten Bone Bolango sebesar 61,00% dari target yang telah direncanakan yakni sebesar 39,03% dengan demikian capaian kinerja pada Tahun 2019 sebesar 156,29%.

Capaian kinerja persentase koperasi aktif kurun waktu Tahun 2016-2019 dapat dilihat pada grafik dibawah ini:

**Grafik 2.16**  
**Kinerja Persentase Koperasi Aktif Tahun 2016 - 2019**



Sumber Data : Dinas Perindustrian, Perdagangan, Koperasi dan UMKM

Jumlah Koperasi Aktif yang ada di Kabupaten Bone Bolango selama tahun 2019 sebanyak 87 unit koperasi dari 143 unit koperasi atau 61 %. Sedangkan pada tahun 2018 sebanyak 84unit koperasi dan mengalami peningkatan sebanyak 1 Unit koperasi aktif apabila dibandingkan dengan tahun 2017.

Kondisi perkembangan koperasi di Kabupaten Bone Bolango kurun waktu Tahun 2016-2019 dapat dilihat pada grafik dibawah ini.

**Grafik 2.17**  
**Perkembangan Koperasi Tahun 2016 - 2019**



Sumber Data : Dinas Perindustrian, Perdagangan, Koperasi dan UMKM

## 2. Persentase Pertumbuhan UMKM

Indikator Prosentase pertumbuhan UMKM mengindikasikan meningkatnya Usaha Mikro Kecil dan Menengah setiap tahun yang memiliki kelembagaan yang berkualitas dan memiliki keunggulan kompetitif. Dengan kualitas seperti itu UMKM diharapkan mampu memperluas basis ekonomi kerakyatan dan dapat memberikan kontribusi yang signifikan dalam mempercepat perubahan struktur yaitu :

- Perluasan kesempatan kerja dan berusaha untuk mengatasi pengangguran
- Peningkatan pendapatan dan kesejahteraan rakyat untuk mengatasi kemiskinan.

Disamping itu UMKM memiliki potensi yang cukup besar dalam meningkatkan taraf hidup orang banyak, karena UMKM merupakan cerminan pelaku ekonomi dalam jumlah besar dan menyebar diseluruh pelosok wilayah hingga ke pedesaan di Kabupaten Bone Bolango. Usaha Mikro Kecil dan Menengah memiliki aktifitas yang sangat luas, meliputi hampir seluruh jenis lapangan usaha dan menjadi sumber kehidupan ekonomi sebagian besar rakyat kecil (sektor pertanian, peternakan perikanan, perkebunan, perdagangan industri dan lainnya). Perkembangan UMKM selama tiga tahun terakhir dapat dilihat pada tabel dibawah ini.

**Tabel 2.14**  
**Perkembangan UMKM Tahun 2017-2019**

<b>Perkembangan UMKM Tahun 2017-2019</b>			
<b>UMKM</b>	<b>2017</b>	<b>2018</b>	<b>2019</b>
Usaha Mikro	2.766	2.776	4,689
Usaha Kecil	10	11	112
Usaha Menengah	5	5	5
<b>Jumlah</b>	<b>2.781</b>	<b>2.792</b>	<b>4,806</b>

Sumber Data : Dinas Perindustrian, Perdagangan, Koperasi dan UMKM

Berdasarkan tabel diatas, tahun 2019 Usaha Mikro Kecil Menengah (UMKM) yang terdapat di Kabupaten Bone Bolango meningkat menjadi 4.806 atau meningkat 72% dibanding tahun sebelumnya. Dengan demikian realisasi capaian kinerja Indikator Presentase Pertumbuhan UMKM telah melampaui dari target kinerja yang telah ditetapkan.

**Tabel 2.15**  
**Perkembangan UMKM Tahun 2016-2018**

<b>NO</b>	<b>INDIKATOR KOPERASI</b>	<b>2016</b>	<b>2017</b>	<b>2018</b>
1	Jumlah Seluruh Koperasi	135	139	140
2	Jumlah Koperasi Aktif	76	82	83
3	Jumlah Koperasi Sehat	25	25	25
4	Jumlah Koperasi Tidak Aktif	56	56	56
5	Jumlah Koperasi Baru	5	3	1

Sumber Data : Dinas Perindustrian, Perdagangan, Koperasi dan UMKM

#### **e. Aparatur Pemerintahan**

Badan Kepegawaian, Pendidikan dan Pelatihan Daerah Kabupaten Bone Bolango mencatat pada Tahun 2019 Aparatur Sipil Negara di lingkungan pemerintah daerah Kabupaten Bone Bolango berjumlah 3.941 pegawai, dengan komposisi 1.276 pegawai laki-laki dan 2.665 pegawai perempuan. Dilihat dari pendidikan terakhir mayoritas Pegawai Negeri Sipil Kabupaten Bone Bolango memiliki riwayat



pendidikan terakhir tingkat SLTA/SMA/SMK/MA sederajat, yang ditunjukkan dari data Badan Kepegawaian Bone Bolango bahwa ASN lulusan SLTA berjumlah 744 orang.

**Tabel 2.16**  
**Pegawai Negeri Sipil Menurut Tingkat Pendidikan dan Jenis Kelamin di Kabupaten Bone Bolango, 2019**

Tingkat Pendidikan <i>Educational Level</i>	2019		
	Laki-laki <i>Male</i>	Perempuan <i>Female</i>	Jumlah <i>Total</i>
(1)	(2)	(3)	(4)
Sampai dengan SD <i>Up to Primary School</i>	-	-	-
SMP/Sederajat <i>General Vocational Junior High School</i>	11	-	11
SMA/Sederajat <i>General/Vocational Senior High School</i>	331	385	716
Diploma I, II/Akta I, II <i>Diploma I, II/Akta I, II</i>	45	117	162
Diploma III/Akta III/Sarjana Muda <i>Diploma III/Akta III/Bachelor</i>	93	348	441
Tingkat Sarjana/Doktor/Ph.D <i>University Graduates</i>	796	1815	2611
<b>Jumlah/Total</b>	<b>1 276</b>	<b>2 665</b>	<b>3 941</b>

Sumber Data : Bone Bolango Dalam Angka 2020

## f. Pertanian

### 1. Jumlah Produksi padi.



Produksi pertanian padi di tahun 2019 adalah 24.002 Ton, produksi pertanian padi ini mengalami kenaikan. Jika dibandingkan produksi pertanian padi pada tahun 2018 sebesar 23.414 ton. Kenaikan produksi pertanian padi tahun 2019 sebesar 588 Ton atau 2,51%. Kenaikan Produksi ini walau hanya sedikit terjadi karena perbedaan luas panen dan produktivitas padi, dimana luas Panen padi pada tahun 2019 seluas 4.781 Ha sementara luas panen pada tahun 2018 seluas 4.208

Ha. Perbedaan luas panen karena pergeseran waktu tanam dimana pada tahun 2019 terjadi 2 kali musim tanam dan 3 kali panen oleh karena tanaman yang ditanam pada akhir tahun 2018 dipanen nanti pada awal tahun 2019 dengan produktivitas padi sebesar 5,0 ton/Ha.

**Tabel. 2.17**  
**Jumlah Produksi Padi Tahun 2016 - 2019**

Produksi	2016	2017	2018	2019
Jumlah Produksi Padi (Ton)	21.496	26.650	23.406	24.002
Jumlah Produktivitas (Ton/ha)	5,26	5,40	5,56	5,02
Luas Panen (Ha)	4.090	4.932	4.208	4.781

*Sumber Data : Dinas Pertanian dan BPS Kab. Bone Bolango*

## 2. Jumlah Produksi Jagung



Produksi pertanian jagung di tahun 2019 sejumlah 44.269 Ton, produksi pertanian jagung ini mengalami penurunan dibandingkan pada tahun 2018 sejumlah 46.170 ton. Penurunan produksi pertanian jagung terjadi akibat perbedaan luas panen pertanian jagung, dimana luas Panen pada tahun 2019 seluas 10.173 Ha sementara luas panen pada tahun 2018 seluas 10.736 Ha. Perbedaan ini terjadi karena musim panas yang panjang dan juga jumlah bantuan benih jagung di tahun 2018 lebih banyak dibandingkan tahun 2019.



**Grafik. 4.62**  
**Jumlah Produksi Jagung Tahun 2016 - 2019**

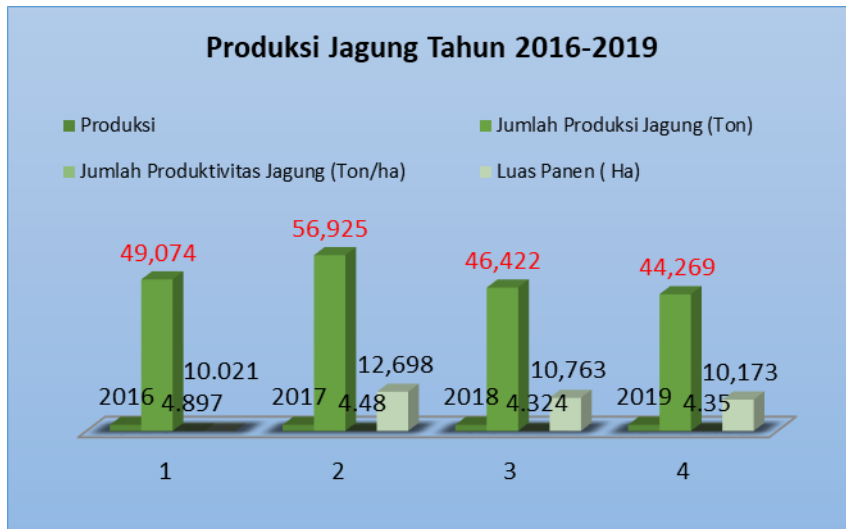

Sumber Data : Dinas Pertanian Kab. Bone Bolango

**3. Jumlah Produksi Cabe**



Produksi Cabe di Kabupaten Bone Bolango tahun 2019 sejumlah 14,783 Ton. Produksi cabe Tahun 2016-2019 dapat dilihat pada grafik berikut ini:

**Grafik. 4.63**  
**Jumlah Produksi Cabe Tahun 2016 - 2019**

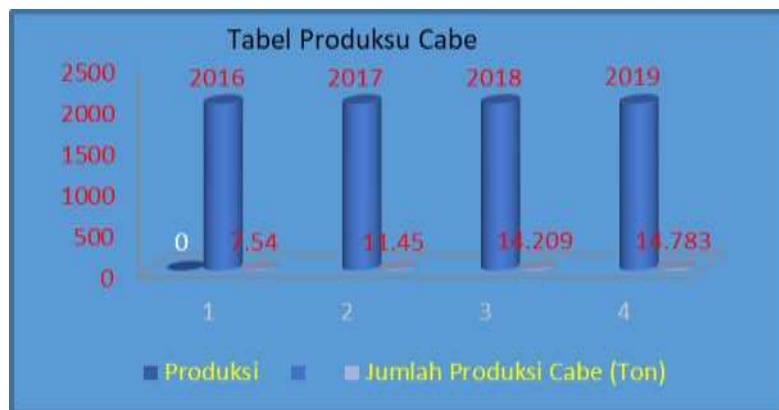

Sumber Data : Dinas Pertanian Kab. Bone Bolango 2020

#### 4. Jumlah Produksi Kopi, Aren dan Cengkeh

Untuk produksi Kopi di Kabupaten Bone Bolango untuk tahun 2019 sebesar 30.26 Ton, lebih rendah 2 ton dari pada produksi tahun sebelumnya. Penurunan Produksi Kopi di sebabkan beberapa Faktor diantaranya karena dampak kekeringan yang berkepanjangan sehingga buah Kopi atau polong kecil dan kehitaman atau tidak sempurna dan adanya serangan hama dan penyakit. Produksi kopi Tahun 2016-2019 dapat dilihat pada grafik berikut ini.



**Grafik. 2.18**  
**Jumlah Produksi Kopi Tahun 2016 - 2019**



Untuk produksi Aren di Kabupaten Bone Bolango untuk tahun 2019 sebesar 536,82 Ton, lebih rendah 53,32 ton dari tahun sebelumnya. Hal ini disebabkan karena dampak kekeringan yang berkepanjangan sehingga produksi Nira menurun.

*Tabel 2.18*  
*Produksi Aren tahun 2016 - 2019*

Produksi	2016	2017	2018	2019
Jumlah Produksi Aren (Ton)	576	579.087	590.14	536.82

Untuk Produksi Cengkeh di Kabupaten Bone Bolango untuk tahun 2019 mengalami Kenaikan produksi sebesar 584.43 Ton. Yang pada tahun sebelumnya yaitu pada tahun 2018 sebesar 514.840 Ton. Kenaikan tersebut sekitar 69.59 Ton dari data tahun 2018. Kenaikan Produksi Cengkeh di sebabkan karena Petani menjadikan Tanaman Cengkeh sebagai usaha Pokok sehingga Petani sendiri sudah bisa mengukur dari sisi keuntungan menanam tanaman cengkeh.

**Grafik. 2.19**  
**Jumlah Produksi Cengkeh Tahun 2016 - 2019**



Sumber Data : Dinas Pertanian Kab. Bone Bolango

#### 5. Jumlah Populasi Ternak



Populasi Ternak sapi dari tahun ke tahun mengalami peningkatan . Populasi ternak sapi pada tahun tahun 2019 mencapai 46.835 Ekor. Jika dibandingkan dengan jumlah populasi sapi pada tahun 2018 sejumlah 43.007 Ekor. Prosentasi Peningkatan populasi ini di dukung oleh pelaksanaan Inseminasi Buatan yang baik dimana setiap sapi indukan wajib untuk dibuntingkan dan adanya program bantuan Pengadaan Ternak Bibit Sapi Bali Betina.

**Grafik. 2.20**  
**Jumlah Populasi Ternak Sapi Tahun 2016 – 2019**



*Sumber Data : Dinas Pertanian Kab. Bone Bolango*

**g. Perikanan dan Kelautan**

1. Persentase Kelompok Usaha Perikanan Yang Memiliki Sertifikat Madya  
Kelompok usaha perikanan yang telah memiliki sertifikat meningkat drastis pada Tahun 2019, dimana pada Tahun 2018 jumlah kelompok perikanan yang memiliki sertifikat hanya sejumlah 4 kelompok, pada Tahun 2019 meningkat menjadi 14 kelompok perikanan atau telah terjadi kenaikan sebesar 8,51 persen dari tahun sebelumnya. Untuk lebih jelasnya dapat dilihat pada table berikut :

**Tabel : 2.17**  
**Kelompok Pelaku Usaha Perikanan**  
**yang Telah Memiliki Sertifikat madya Tahun 2016 – 2019**

Tahun	2016	2017	2018	2019
Jumlah Kelompok	6 Kelompok	1 Kelompok	3 Kelompok	14 Kelompok

*Sumber data : Dinas Kelautan dan Perikanan Kabupaten Bone Bolango 2020*

2. Jumlah Produksi Perikanan

Jumlah produksi perikanan merupakan gabungan produksi perikanan budidaya dan produksi perikanan tangkap. Jumlah hasil produksi perikanan budidaya merupakan produksi yang dihasilkan oleh seluruh kabupaten/kota yang meliputi perikanan tawar,

payau dan laut (termasuk rumput laut), sedangkan untuk jumlah produksi perikanan tangkap berasal dari produksi perikanan tangkap laut dan perairan umum daratan. Pada Tahun 2019 Produksi Perikanan Kabupaten Bone Bolango mengalami peningkatan baik perikanan budidaya dan tangkap. Untuk perikanan budidaya sebesar 201,30 Ton sedangkan untuk perikanan tangkap sebesar 14.126,1 Ton. Dengan demikian total produksi perikanan sebesar jumlah produksi perikanan sebesar 14,327.4 Ton. Hal ini seperti yang di gambarkan pada table berikut :

**Gambar 3.1**  
**Perbandingan Produksi Perikanan Budidaya (Ton)**  
**Tahun 2017 s/d 2019**



*Sumber data : Dinas Kelautan dan Perikanan Kabupaten Bone Bolango*

**Gambar 3.2**  
**Perbandingan Produksi Perikanan Tangkap (Ton)**  
**Tahun 2017 s/d 2019**



*Sumber data : Dinas Kelautan dan Perikanan Kabupaten Bone Bolango*

Berdasarkan gambar di atas total produksi perikanan Kabupaten Bone Bolango Tahun 2019 sebesar 14.327,4 Ton meningkat dari Tahun 2018 yaitu sebesar 13.496 Ton dan Tahun 2017 hanya sebanyak 12.911,35 Ton.

### 3. Jumlah Konsumsi Ikan

Konsumsi ikan adalah jumlah kebutuhan/permintaan ikan yang menggambarkan fungsi dari jumlah penduduk dan necara permintaan ikan untuk konsumsi domestik. Ikan mencakup ikan segar dan olahan sesuai dengan ketentuan dari Badan Pusat Statistik. Tingkat Konsumsi Ikan Dalam Negeri dari tahun 2013 sampai dengan tahun 2017 mengalami peningkatan 7.68%/tahun. Capaian pada tahun 2018 yaitu sebesar 50.69 kg/kapita/tahun meningkat 7.08% apabila dibandingkan dengan capaian tahun 2017, yakni 47.34 kg/kapita/tahun. Capaian konsumsi ikan per kapita nasional tahun 2018 setara dengan 100.08% jika dibanding target tahun 2018 yaitu 50.65 kg/kapita atau setara dengan 93.03% jika dibanding target tahun 2019 pada Renstra KKP 2015-2019 yaitu 54.49 kg/kapita.

#### i. Peternakan

**Tabel 2.18**  
**Populasi Hewan Ternak (Ekor) Di Kabupaten Bone Bolango Tahun 2015 - 2019**

URAIAN		TAHUN				
		2015	2016	2017	2018	2019
Sapi	Jumlah populasi (ekor)	27.714	30.368	35.974	43.007	
Kambing	Jumlah populasi (ekor)	5.046	7.321	7.321	7.479	
Kuda	Jumlah populasi (ekor)	237	268	268	250	
Ayam kampung	Jumlah populasi (ekor)	N/A	177.801,00	NA	186.491	
Ayam ras	Jumlah populasi (ekor)	N/A	200.600,00	NA	215.360	
Itik	Jumlah populasi (ekor)	N/A	11.579,00	NA	9.477	

Sumber: Dinas Pertanian dan Peternakan 2020

#### j. Pariwisata

Kabupaten Bone Bolango memiliki potensi pengembangan wisata yang sangat besar khususnya wisata yang memanfaatkan sumber daya alam antara lain berupa wisata alam Lombongo, Taman Nasional, Wisata Pantai dan Wisata taman laut. Disamping itu juga sangat potensial untuk pengembangan wisata alam jenis outbond (Hiking, Tracking dan Climbing serta Arung Jeram /Susur Sungai).

**Tabel. 2.19**  
**Daftar Obyek Daya Tarik Wisata Di Provinsi Gorontalo**

NO	NAMA OBYEK	JENIS OBYEK	LOKASI
	<b>KABUPATEN BONE BOLANGO</b>		
1	Air Terjun Taludaa	Wisata alam	Desa Taludaa Kec. Bone Pantai
2	Taman Laut Olele	Wisata bahari	Desa Olele Kec. Kabila Bone
	Taman Nasional Bogani Nani		
3	Wartabone	Wisata alam	Kec. Suwawa Timur
4	Air Terjun Lombongo I dan II	Wisata alam	Desa Lombongo, Kec. Suwawa Timur
5	Danau Perintis	Wisata alam	Kec. Suwawa
6	Makam Raja-raja Atinggola	Wisata sejarah	Desa Dunggala Kec. Tapa
7	Kebun Binatang Mana Suka	Wisata buatan	Kec. Kabila

Kabupaten Bone Bolango yang mempunyai garis pantai yang panjang yang terpampang di sepanjang pesisir perairan pantai selatan (teluk tomini) memberikan peluang besar untuk pengembangan wisata pantai khususnya lagi untuk wisata bawah laut yang terletak di Desa Olele, dengan panorama dan kekayaan hayati bawah laut yang sangat menjanjikan serta potensi pariwisata budaya sebagai daya tarik wisatawan lokal maupun mancanegara.

**Tabel. 2.20**  
**Jumlah Kunjungan Wisatawan pada Setiap Obyek Wisata  
di Kabupaten Bone Bolango Tahun 2018 - 2019**

NO	JENIS OBYEK WISATA	LOKASI (KEC. & DESA)	JUMLAH KUNJUNGAN 2018		JUMLAH KUNJUNGAN 2019	
			Domestik	Manca negara	Domestik	Manca negara
1.	Wisata Alam Lombongo & pemandian air panas/Dingin	Desa Lombongo Kec. Suwawa Tengah	55.008	301	17.832	247
2.	Air Terjun Ilohuuwa Taludaa	Kecamatan Bone	2.986	-	23.097	-
3.	Wisata Bahari Olele	Desa Olele Kec. Kabila Bone	11.714	1.631	17.390	1.287
4.	Botubarani//Hiu Paus	Kecamatan Kabila Bone	16.847	1.510	6.685	1.086
5.	Danau Perintis	Kecamatan Suwawa	7.493	-	12.336	-
6.	Hungayono	Kecamatan Suwawa Timur	1.659	59	3.098	113
7.	Pemandian Meranti	Kecamatan Tapa	27.536	-	32.369	-
8.	Pantai Pinomontiga	Kecamatan Bulawa	1.106	-	9.773	-
9.	Pantai Botutonuo	Kecamatan Kabila Bone	45.622	230	45.453	-
10.	Pantai Bindalahe	Kecamatan Kabila Bone	3.103	3	9.476	-
11.	Pantai Molutabu	Kecamatan Kabila Bone	6.176		9.721	-
	<b>Jumlah</b>		<b>179.250</b>	<b>3.734</b>	<b>187.530</b>	<b>2.733</b>

Sumber Data : Dinas Pariwisata, Seni dan Budaya Kabupaten Bone Bolango 2020



## k. Pelayanan Perdagangan

Sebagai wilayah yang berbatasan langsung dengan Kota Gorontalo sebagai Pusat Ekonomi Provinsi Gorontalo, prasarana wilayah Bone Bolango sangat berpengaruh untuk menjadi penyangga pertumbuhan wilayah Provinsi Gorontalo. Disamping sebagai wilayah penunjang komoditas ekonomi juga berperan sebagai pasar bagi komoditas kebutuhan primer. Oleh karena itu, ketersediaan prasarana perdagangan merupakan prasyarat utama bagi wilayah Bone Bolango sebagai penyangga perekonomian wilayah. Pasar rakyat merupakan salah satu wujud aplikasi ekonomi kerakyatan yang paling mendasar. Dimana transaksi ekonomi dilakukan oleh rakyat kebanyakan secara swadaya dengan mengelola sumber daya ekonomi yang tersedia, yang meliputi sektor pertanian, peternakan, kerajinan, makanan, dan lain sebagainya. Keseluruh kegiatan ekonomi tersebut berbasis masyarakat yang ditujukan untuk menghidupi dan memenuhi kebutuhan hidup tanpa mengeksploitasi sumber daya alam yang ada. Dalam pencapaian indikator RPJMD pada tahun 2018 status pasar harian ditargetkan sebanyak 5 unit dengan realisasi 2 unit dengan capaian kinerja sebesar 51,26%. Perkembangan jasa perdagangan di Kabupaten Bone Bolango tergambarkan melalui perkembangan sarana prasarana perdagangan yang menunjang mobilitas ekonomi masyarakat, yakni sebagai berikut:

**Tabel 2.21**  
**Jumlah Pasar Menurut Jenis**  
**Kabupaten Bone Bolango Tahun 2014-2018**

TAHUN	JUMLAH PASAR	MINGGUAN	HARIAN	AKTIF	TIDAK AKTIF
2014	23	18	2	20	3
2015	23	18	2	20	3
2016	24	19	2	21	3
2017	24	19	2	21	3
2018	25	20	2	22	3

Sumber : Dinas Koperindag dan UMKM Kab. Bone Bolango 2018

**Tabel 2.22**  
**Jumlah Pasar, Toko dan Kios Menurut Kecamatan**  
**Di Kabupaten Bone Bolango Tahun 2018**

NO	NAMA PASAR	LOKASI PASAR	Status Kepemilikan	Bangunan (unit)		Jumlah Pedagang	Aktivitas Mingguan / harian	Ket
				Kios	Los			
1	2	3	5	8	9	11	12	13





NO	NAMA PASAR	LOKASI PASAR	Status Kepemilikan	Bangunan (unit)		Jumlah Pedagang	Aktivitas Mingguan / harian	Ket
				Kios	Los			
1	2	3	5	8	9	11	12	13
1	Pasar SABTU Boludawa	Kec. Suwawa	BANDES	-	2	150	Mingguan	Aktif
2	Pasar RABU Bube	Kec. Suwawa	INPRES	4	4	224	Mingguan	Aktif
3	Pasar SABTU Tulabolo	Kec. Suwawa Timur	BANDES	-	2	54	Mingguan	Aktif
4	Pasar MINGGU Alale	Kec. Suwawa Tengah	INPRES	18	5	281	Mingguan	Aktif
5	Pasar JUM AT Tumbihe	Kec. Kabila	BANDES	-	4	345	Mingguan	Aktif
6	Pasar SELASA Olohuta Utara	Kec. Kabila	INPRES	-	8	285	Mingguan	Aktif
7	Pasar KAMIS Talumopatu	Kec. Tapa	INPRES	35	9	450	Mingguan	Aktif
8	Pasar Nila Talulabutu Selatan	Kec. Tapa	PNPM	1	1	15	Mingguan	Aktif
9	Pasar HARI-HARI Bulotalangi Timur	Kec. Bulango Timur	BANDES	-	2	11	Harian	Aktif
10	Pasar SENIN Bongoime	Kec. Tilongkabila	BANDES	2	4	107	Mingguan	Aktif
11	Pasar MINGGU Timbuolo	Kec. Botupingge	INPRES	5	2	45	Mingguan	Aktif
12	Pasar JUMAT Molotabu	Kec. Kabila Bone	BANDES	4	3	205	Mingguan	Aktif
13	Pasar MINGGU Bilungala	Kec. Bone Pantai	BANDES	-	5	226	Mingguan	Aktif
14	Pasar SABTU Pelita Hijau	Kec. Bone Pantai	BANDES	-	1	47	Mingguan	Aktif
15	Pasar SENIN Mopuya	Kec. Bulawa	BANDES	4	1	75	Mingguan	Aktif
16	Pasar SELASA Tombulilato	Kec. Bone Raya	BANDES	5	2	125	Mingguan	Aktif
17	Pasar RABU Taludaa	Kec. Bone	BANDES	-	2	150	Mingguan	Aktif
18	Pasar SELASA SORE MONANO	Kec. Bone	BANDES	3	1	20	Mingguan	Aktif
19	Pasar MUARA Bone	Kec. Bone	INPRES	-	2	-	-	Tidak Aktif
20	Pasar Tupa	Kec. Bulango Utara	BANDES	-	1	-	-	Tidak Aktif
21	Pasar Bandungan	Kec. Bulango Utara	BANDES	-	1	27	Harian	Aktif
22	Pasar Mongiilo	Kec. Bulango Ulu	BANDES	-	1	-	-	Tidak Aktif
23	Pasar Pinogu	Kec. Pinogu	Inpres	-	1	45	Mingguan	Aktif



NO	NAMA PASAR	LOKASI PASAR	Status Kepemilikan	Bangunan (unit)		Jumlah Pedagang	Aktivitas Mingguan / harian	Ket
				Kios	Los			
1	2	3	5	8	9	11	12	13
24	Pasar Pangi	Kec. Suwawa Timur	DAK				Mingguan	Aktif
25	Pasar Rakyat	Kec. Bulango Timur	DAK				Mingguan	Aktif

Sumber : Dinas Koperindag dan UMKM Kab. Bone Bolango 2019

#### 2.1.4 Aspek Daya Saing Daerah

Perbandingan relative tingkat daya saing antar kota/kabupaten tersebut; berdasarkan 3 (tiga) variabel yaitu tingkat perekonomian daerah, ketersediaan infrastruktur dan sumberdaya alam, serta ketersediaan dan kualitas sumber daya manusia dilakukan untuk melihat sejauh mana daerah-daerah tersebut memiliki keunggulan untuk mengatasi permasalahan-permasalahan dalam pengembangan daerah.

#### 2.5.1. Kemampuan ekonomi daerah

##### a. PDRB Harga Berlaku dan Harga Konstan

Situasi Perekonomian Kabupaten Bone Bolango tahun 2018 terlihat semakin meningkat dibandingkan dengan tahun sebelumnya. Pada tahun 2018 nilai PDRB Kabupaten Bone Bolango atas dasar harga berlaku sebesar 4.202 Miliar rupiah mengalami kenaikan dari 4.579 milyar rupiah pada tahun 2019. PDRB atas dasar harga Konstan Kabupaten Bone Bolango juga menunjukkan peningkatan. PDRB pada atas dasar harga konstan tahun 2018 sebesar 2.996 miliar rupiah pada Tahun 2019 naik dari 3.154 miliar rupiah pada tahun 2018.

##### b. Pertumbuhan Ekonomi dan Pertumbuhan Ekonomi Parsial

Secara normative pertumbuhan ekonomi Kabupaten Bone Bolango harus lebih tinggi dari pertumbuhan ekonomi Provinsi Gorontalo, karena sebagai wilayah bagian dari Provinsi Gorontalo, maka pasti PDRB Kabupaten Bone Bolango lebih kecil. Namun Trend perkembangan pertumbuhan ekonomi Kabupaten Bone Bolango terus meningkat, sedangkan trend pertumbuhan ekonomi Provinsi Gorontalo menurun, sehingga pada tahun 2018 nilai pertumbuhan ekonomi Kabupaten Bone Bolango lebih tinggi dari Provinsi Gorontalo. Pertumbuhan ekonomi melaju hanya terjadi di tahun 2017 sebesar 7,09 %. Pertumbuhan ini di sumbang oleh sektor konstruksi, dimana pada tahun 2017 pembangunan infrastruktur di Kabupaten Bone



Bolango salah satunya adalah pembangunan kampus Universitas Negeri Gorontalo. Pertumbuhan ekonomi Kabupaten Bone Bolango pada tahun 2019 sebagian besar ditopang PDRB sesuai harga konstan oleh sektor pengadaan air sebesar 14,61%, perdagangan besar dan eceran sebesar 13,08%, industri pengolahan sebesar 11,06%. Sementara itu, kinerja penurunan angka pengangguran terbuka tahun 2019 naik sebesar 0,05 poin dari 4,30 pada tahun 2018 menjadi 4,35. Akan tetapi hal ini telah mencapai target yang telah ditetapkan dalam revisi RPJMD 2016-2021 Kabupaten Bone Bolango. Namun hal ini menjadi perhatian pemerintah daerah karena pertumbuhan ekonomi daerah melambat beriringan dengan meningkatnya tingkat pengangguran walaupun tidak terlalu signifikan. Perlambatan ekonomi bukan hanya terjadi di Kabupaten Bone Bolango, akan tetapi perlambatan ekonomi terjadi di Kota Gorontalo terkoreksi sebesar 0,04%, Kabupaten Gorontalo Utara terkoreksi sebesar 0,15%, Kabupaten Pohuwato terkoreksi sebesar 0,19% dan Provinsi Gorontalo sebesar 0,09%. Laju pertumbuhan ekonomi walaupun tidak signifikan hanya terjadi di Kabupaten Gorontalo dan Kabupaten Boalemo masing-masing naik sebesar 0,02%. Sementara itu perlambatan pertumbuhan ekonomi di Kabupaten Bone Bolango terkoreksi sebesar 0,11% dari tahun 2018 sebesar 6,48% (Sumber BPS Prov. Gorontalo).

Secara umum dilihat pada ekonomi sektoral, ekonomi Kabupaten Bone Bolango sangat tinggi terhadap sumbangan ekonomi sektoral dimana sangat berarti terhadap pertumbuhan ekonomi sektoral Provinsi Gorontalo, dan diharapkan berpotensi terus meningkat dan lebih baik dalam upaya peningkatan pertumbuhan ekonomi Kabupaten Bone Bolango kedepannya.

#### **a. Sektor Basis**

##### **2.6.2. Daya Saing Sumber Daya Manusia**

Hingga tahun 2019, indeks pembangunan manusia Kabupaten Bone Bolango terus meningkat dari 67,48 pada tahun 2016 menjadi 68,11 pada tahun 2017, 69,06 pada tahun 2018 dan 69,63 pada tahun 2019. IPM Kabupaten Bone Bolango masih berada di atas rata-rata IPM Provinsi Gorontalo sebesar 68,49 serta peringkat kedua IPM di Provinsi Gorontalo setelah Kota Gorontalo sebesar 77,08. Peningkatan indeks pembangunan manusia tersebut sebagai implikasi dari perbaikan derajat kesehatan penduduk, kualitas pendidikan dan ekonomi masyarakat yang terus mengalami perbaikan.

Indeks Pembangunan Manusia (IPM) di provinsi Gorontalo dapat dilihat pada tabel dibawah ini :

**Grafik 2.22**  
**Indeks Pembangunan Manusia menurut Kabupaten/Kota**



*Sumber Data : BPS Kab. Bone Bolango 2020*

Dari grafik diatas terlihat bahwa angka IPM Kabupaten Bone Bolango meningkat dalam kurun waktu 2016 - 2019. Dalam rangka pencapaian IPM Kabupaten Bone Bolango didukung oleh faktor-faktor antara lain, kesehatan, pendidikan serta standar hidup masyarakat lewat pertumbuhan ekonomi.

### 2.5.3. Fokus Fasilitas Wilayah/Infrastruktur

#### 1. Infrastruktur Jalan

Pemerintah Kabupaten Bone Bolango menempatkan sektor ini sebagai sektor strategis karena dampaknya bagi pertumbuhan dan mobilitas ekonomi masyarakat disamping mewujudkan keseimbangan dan konektivitas antar wilayah. Beberapa masalah mendasar pada aspek infrastruktur jalan antara lain masalah kualitas jalan dengan kondisi kurang baik, pertumbuhan jalan baru yang masih rendah, keterbatasan akses menuju wilayah terpencil dan terisolasi, konektivitas wilayah yang kurang baik, akses jalan menuju bagian utara dan menuju wilayah pesisir yang belum terbangun serta akses menuju kawasan strategis yang masih terbatas.

Data perkembangan jalan berdasarkan status jalan menurut kewenangannya dan sumber pembiayaannya dibedakan ke dalam 3 (tiga) kelompok besar, yaitu jalan negara, jalan provinsi, dan jalan kabupaten. Tahun 2019, panjang jalan kondisi baik

di Kabupaten Bone Bolango tercatat 310,17 kilometer, sedangkan panjang jalan terbangun 12,752 kilometer.

**Tabel 2.24**  
**Kondisi Jalan dalam Wilayah**  
**Kab. Bone Bolango Tahun 2015 - 2019**

NO	KINERJA	2015	2016	2017	2018	2019
1	Kondisi Jalan Baik (Km)	228.45	245.76	269.47	297,424	310,17
2	Panjang Jalan Terbangun (Km)	32,327	17,31	23,71	27,954	12,752

**Tabel 2.25**  
**Perbandingan Panjang Jalan Kondisi Baik**  
**Kabupaten Bone Bolango Tahun 2015 - 2019**

Indikator Kinerja	2015	2016	2017	2018	2019
Persentase Panjang Jalan Kabupaten dalam kondisi baik	66,66%	71,71%	78,63%	86,79%	90,51%

Sumber data : Dinas Pekerjaan Umum Kab. Bone Bolango 2020

## 2. Cakupan Akses Air Bersih

Hingga tahun 2019, capaian kinerja penyediaan air minum yang dapat diakses oleh masyarakat yakni:

**Tabel 2.26**  
**Jumlah Sambungan Air Minum**  
**Kab. Bone Bolango Tahun 2015 – 2019**

No	URAIAN	2015	2016	2017	2018	2019
1.	SR Air Minum Perkotaan Terpasang (PDAM)	9.742	11.765	14.365	16.135	8.549
2.	SR Air Minum Perdesaan Terpasang	5.557	6.077	7.177	8.534	9.754
<b>TOTAL</b>		<b>15.299</b>	<b>17.842</b>	<b>21.542</b>	<b>24.135</b>	<b>18.303</b>

Sumber : PDAM Kab. Bone Bolango 2020

### 3. Cakupan Akses Sanitasi

Hingga tahun 2019, capaian kinerja sanitasi yang terkait dengan ketersediaan sanitasi layak yang dapat diakses masyarakat, yakni sebagai berikut:

**Tabel 2.27**  
**Fasilitas Sanitasi Kab. Bone Bolango**  
**Tahun 2015 – 2019**

Fasilitas Sanitasi	2015	2016	2017	2018	2019
Cakupan Akses Sanitasi Layak	55,3%	60%	65,98 %	68,54%	73,28%

### 4. Fasilitas Listrik

Ketersediaan energy listrik masih merupakan salah satu issu penting di Kabupaten Bone Bolango. Hingga tahun 2019, rasio elektrifikasi Kabupaten Bone Bolango telah meningkat mencapai 89%.

**Tabel 2.28**  
**Penyediaan Energi Listrik Tahun 2015 - 2019**

NO	KEGIATAN	REALISASI				
		2015	2016	2017	2018	2019
1	Rasio Elektrifikasi	75%	96%	89 %	89,49 %	98%
2	Listrik Terbangun (SR)	1061	1274	NA	231	913

### 5. Perumahan

**Tabel 2.29**  
**Jumlah Rumah Layak Huni**  
**Di Kabupaten Bone Bolango Tahun 2015 - 2019**

INDIKATOR KINERJA	CAPAIAN KINERJA PERTAHUN				
	2015	2016	2017	2018	2019
Cakupan Rumah layak huni bagi masyarakat	25.099	26.044	20.921	21.647	28.356

Sumber Data : Kantor Perumahan, Permukiman dan Pertanahan Kab. Bone Bolango 2020

**Tabel 2.30**  
**Rekapitulasi Jumlah Rumah Layak Huni dan Rumah Tidak Layak Huni**  
**Di Kabupaten Bone Bolango Tahun 2019**

NO	KECAMATAN	JUMLAH RUMAH LAYAK HUNI
1	Tapa	1.429 unit
2	Kabila	4.391 Unit
3	Suwawa	2.079 Unit
4	Suwawa Selatan	850 Unit
5	Bulango Utara	1.505 Unit
6	Bulango Timur	973 Unit
7	Bulango Selatan	1.780 Unit
8	Tilongkabila	3.083 Unit
9	Kabila Bone	2.348 Unit
10	Suwawa Tengah	1.235 unit
11	Botupingge	981 Unit
12	Bone Pantai	1.770 unit
13	Suwawa Timur	970 Unit
14	Bone	1.719 Unit
15	Bone Raya	1.369 Unit
16	Bulawa	869 Unit
17	Pinogu	296 Unit
18	Bulango Ulu	709 Unit
<b>TOTAL RUMAH LAYAK HUNI</b>		<b>28.356 Unit</b>

Sumber Data : Kantor Perumahan, Permukiman dan Pertanahan Kab. Bone Bolango 2020

## 2.2 Evaluasi Pelaksanaan Program dan Kegiatan RKPD Tahun 2019 dan Realisasi RPJMD

### 2.2.1 Evaluasi Kinerja RKPD Semester II Tahun 2019

### 2.2.2 Kendala Pelaksanaan Program dan Kegiatan pada RKPD Tahun 2019 sampai dengan Triwulan II

#### ➤ Sasaran Strategis 1 : MENINGKATNYA KUALITAS PENDIDIKAN MASYARAKAT

Harapan Lama Sekolah (HLS) merupakan salah satu output yang dapat digunakan untuk memotret pemerataan pembangunan pendidikan. Karena HLS mengukur kesempatan pendidikan seorang penduduk di mulai pada usia tujuh tahun. Secara



sederhana, HLS dapat didefinisikan sebagai angka partisipasi sekolah menurut umur tunggal. HLS merupakan indikator yang menggambarkan lamanya sekolah (dalam tahun) yang diharapkan akan dirasakan oleh anak pada umur tertentu di masa mendatang. Angka ini diperoleh dengan cara membagi banyaknya partisipasi sekolah penduduk pada usia a pada tahun t dengan jumlah penduduk yang bersekolah pada usia a pada tahun t.

Angka harapan lama sekolah di Kabupaten Bone Bolango pada tahun 2019 menyentuh pada angka 13,52 dari 13,98 yang di targetkan, hanya meningkat 0,08 poin dari capaian pada tahun 2018 sebesar 13,44.

Angka Harapan Lama Sekolah di Kabupaten Bone Bolango kurun waktu 2016-2019 dapat dilihat pada tabel dibawah ini.

**Grafik 2.23 Angka Harapan Lama Sekolah Kabupaten Bone Bolango**



Sumber Data : BPS Kab. Bone Bolango 2020

c. Angka Rata-rata Lama Sekolah

Salah satu variabel dari komponen IPM yang dapat digunakan untuk mengukur tingkat pendidikan penduduk suatu wilayah adalah Rata-rata Lama Sekolah (RLS) (tahun). Indikator ini menunjukkan sampai pada jenjang pendidikan apa secara umum tingkat pendidikan penduduk dewasa di Kabupaten Bone Bolango.

Angka Rata-rata lama Sekolah Kabupaten Bone Bolango pada tahun 2019 adalah sebesar 8,27. Sehingga untuk mencapai target rata-rata lama bersekolah 9 tahun masih membutuhkan upaya lebih kerja keras lagi dari pemerintah daerah. Oleh karena itu, selain menjadikan hal ini sebagai Pekerjaan Rumah dan tanggung jawab bersama untuk meningkatkan rata-rata lama sekolah, juga menjadi masukan dalam menyusun arah kebijakan dan strategi pembangunan berbasis partisipasi



masyarakat. Sehingga arah komunikasi pembangunan lebih dapat tersampaikan dengan baik.

Upaya yang telah ditempuh oleh Pemerintah Kabupaten Bone Bolango untuk mendorong bertambahnya rata-rata lama sekolah adalah antara lain dengan mewajibkan setiap sekolah menerima murid yang berasal dari warga yang tidak mampu melalui beasiswa dan perbaikan infrastruktur sarana dan prasarana pendidikan. Selain itu perlu juga dilakukan dengan membuat perangkat atau aturan dan petunjuk teknisnya, untuk mendorong setiap warga Kabupaten Bone Bolango yang berusia sekolah untuk bersekolah.

**Grafik 2.24**  
**Angka Rata-rata Lama Sekolah Kabupaten Bone Bolango**



Sumber Data : BPS Kab. Bone Bolango 2020

➤ **Sasaran Strategi 2 : MENINGKATNYA DERAJAT KESEHATAN MASYARAKAT**

Derajat kesehatan masyarakat dengan indikator angka harapan hidup pada tahun 2019 mencapai 68,00 tahun, capaian ini meningkat jika dibandingkan dengan capaian pada tahun 2018 sebesar 67,95, tahun 2017 sebesar 67,71, dan tahun 2016 sebesar 67,65. Persentase penduduk yang mempunyai keluhan kesehatan di bulan terakhir pada tahun 2019 mencapai 36,40% dibandingkan pada tahun 2017 sebesar 39,72% dan 2016 sebesar 37,38%, namun pada tahun 2018 persentase keluhan kesehatan ini hanya sebesar 34,16%. Persentase keluhan ini masih bersifat fluktuatif yang berbeda pada tiap bulannya. Pencapaian ini perlu diapresiasi mengingat derajat kesehatan di Kabupaten Bone Bolango cenderung membaik. Atas pencapaian dibidang kesehatan, Kabupaten Bone Bolango di anugerahi “SWASTI

SABA PADAPA” dari Pemerintah Pusat pada tahun 2019 sebagai Kabupaten Kota Sehat (KKS) di Indonesia.

Angka Harapan Hidup Kabupaten Bone Bolango tahun 2016-2019 dapat dilihat pada grafik dibawah ini.

**Grafik 2.8**  
**Angka Harapan Hidup Kabupaten Bone Bolango**



Sumber Data : BPS Kab. Bone Bolango 2020

➤ **Sasaran Strategis 3 : MENINGKATNYA PEMBERDAYAAN PEREMPUAN DAN PERLINDUNGAN ANAK**

Isu gender menjadi salah satu poin dalam tujuan pembangunan berkelanjutan/ Sustainable Development Goals (SDGs). SDGs merupakan kelanjutan dari tujuan pembangunan millenium/Millenium Development Goals (MDGs) yang telah berakhir pada tahun 2015. Kesetaraan gender tercantum dalam tujuan ke-5 SDGs yakni “Mencapai Kesetaraan Gender dan Memberdayakan Kaum Perempuan”. Gender merupakan isu yang bersifat multidimensi. Isu ini meliputi sisi kesehatan, pendidikan dan ekonomi yang juga menjadi fokus SDGs. Selain secara khusus dicantumkan dalam tujuan kelima, isu gender juga tercakup pada hampir seluruh tujuan dalam tujuan pembangunan berkelanjutan.

Berdasarkan hasil penghitungan yang dilakukan oleh Badan Pusat Statistik (BPS), pembangunan laki-laki dan perempuan di Indonesia mengalami peningkatan dalam 9 tahun terakhir. Khusus untuk kabupaten Bone Bolango Pada tahun 2019 IPG terus mengalami peningkatan yang nilainya mencapai 89,43% dibandingkan dengan tahun 2018 sebesar 86,96% walaupun rilis data untuk tahun 2019 merupakan data

sementara, namun hal itu memberikan gambaran bahwa peningkatan IPG di kabupaten Bone Bolango cukup baik.

**Grafik 2.9**  
**Indeks Pembangunan Gender 2017-2019**



Sumber Data : BPS Kab. Bone Bolango 2020

Dari grafik diatas terlihat bahwa realisasi IPG di kabupaten Bone Bolango sejak tahun 2018-2019 mengalami kenaikan yang cukup signifikan. Namun hal ini masih jauh dari target yang telah ditetapkan dalam revisi RPJMD 2016-2021 yakni 89,45% pada tahun 2018 dan 90,60% pada tahun 2019.

➤ **Sasaran Strategis 4 : MENINGKATNYA KUALITAS INFRASTRUKTUR DASAR DAERAH**

a. **Persentase Jalan Kondisi Mantap**

Untuk memenuhi kebutuhan akan aksesibilitas dan mobilitas masyarakat yang semakin meningkat diperlukan sarana dan prasarana jalan dan jembatan dalam kondisi baik. Infrastruktur jalan dan jembatan yang baik akan mendukung masyarakat dalam melakukan aktifitas ekonomi, sosial, distribusi perdagangan dan meningkatkan akses kelancaran kantong-kantong produksi yang ada.

Indikator kinerja persentase peningkatan kondisi jalan mantap adalah sebagai penunjang aksesibilitas wilayah merupakan indikator kinerja utama yang mengukur tingkat pencapaian kinerja pemerintah.

**Grafik 3.0**  
**Persentase Jalan Kondisi Mantap 2016-2019**



Sumber Data : Dinas PUPR Kab. Bone Bolango 2020

Berdasarkan grafik diatas terlihat bahwa pada tahun 2019 jalan kondisi mantap ditargetkan sebesar 83% dan realisasi yang dicapai melebihi target yang telah ditetapkan yakni 89,27%.

**b. *Persentase Akses Sanitasi***

Sebagai penunjang status kesehatan suatu daerah, akses sanitasi merupakan salah satu sasaran daerah yang tertuang dalam RPJMD. Upaya pemerintah pentingnya dibentuk Kelembagaan Sistem Pengelolaan Air Limbah (SPAL) maupun pembangunan Instalasi Pembuangan Air Limbah (IPAL) yang bisa melayani masyarakat yang membutuhkan pelayanan pembuangan air limbah. Penyediaan sarana dan prasarana sanitasi pada tahun 2019 dilaksanakan dengan menggunakan anggaran APBD, DAK dan Dana Desa.

**Grafik 3.1 Persentase Akses Sanitasi 2016-2019**



Sumber Data : Dinas PUPR Kab. Bone Bolango 2020

Dari grafik diatas terlihat bahwa perkembangan akses sanitasi di Kabupaten Bone Bolango cenderung mengalami peningkatan, capaian kinerja untuk akses sanitasi pada tahun 2019 sebesar 97,71% dengan realisasi sebesar 73,28% dari target yang telah ditetapkan yakni 75%.

Pada tahun 2019 Dinas PUPR Kabupaten Bone Bolango telah melakukan pembangunan 5 unit Instalasi Pembuangan Air Limbah (IPAL), 3 unit MCK Kombinasi IPAL dan 3 unit septic tank skala komunal desa.

**c. Persentase Menurunnya Kawasan Pemukiman Kumuh**

Kawasan pemukiman kumuh adalah suatu daerah atau Kawasan yang terabaikan dari pembangunan dan kondisi lingkungan tersebut mengalami penurunan kualitas fisik, sosial ekonomi dan budaya yang dihuni oleh kepadatan penduduk serta sarana dan prasarana yang minim. Sesuai dengan revisi RPJMD 2016-2021 target yang telah ditetapkan untuk tahun 2019 dalam rangka menurunkan Kawasan pemukiman kumuh di Kabupaten Bone Bolango menjadi 98,5% dari total luasan pemukiman kumuh. Untuk itu, intervensi program dan kegiatan selama tahun 2019 diprioritaskan untuk pembangunan rumah layak huni melalui dana APBD, APBN dan Dana Desa, pembangunan sarana penerangan, air bersih dan sanitasi.

Adapun capaian penurunan kawasan pemukiman kumuh pada tahun 2019 adalah 98,2% dari 98,5% yang ditargetkan. Ini berarti bahwa capaian kinerja untuk penurunan kawasan pemukiman kumuh cukup tinggi yakni 100,3%.

**Grafik 2.25 Persentase Menurunnya Kawasan Pemukiman Kumuh 2018-2019**



Sumber Data : Dinas Perkimtan Kab. Bone Bolango 2020

Dari grafik diatas terlihat bahwa persentase penurunan pemukiman perumahan kumuh di Kabupaten Bone Bolango cenderung membaik dimana pada tahun 2019 realisasi yang dicapai adalah 98,7% dengan target sebesar 99,9% dan pada tahun 2018 sebesar 98,2% dengan target sebesar 98,5%. Walaupun penurunan yang terjadi tidak drastis namun realisasi yang dicapai sudah melebihi target yang ditetapkan ditiap tahunnya.

d. **Persentase Akses Air Bersih**

Indikator persentase akses air bersih bagi masyarakat merupakan salah satu sasaran daerah yang tertuang dalam revisi RPJMD 2016-2021. Upaya pemerintah dengan membangun Sistem Penyediaan Air Minum (SPAM) yang bisa melayani masyarakat yang membutuhkan pelayanan air minum, disamping itu Dana Desa diharapkan ikut memberikan sumbangsih dalam peningkatan akses air bersih melalui kegiatan pembangunan sarana dan prasarana air bersih.

Perkembangan cakupan layanan air bersih di Kabupaten Bone Bolango setiap tahunnya sejak tahun 2016 mengalami peningkatan hal ini dapat dilihat pada tabel berikut

**Grafik 2.26 Persentase Akses Air Bersih 2016-2019**



Sumber Data : Dinas PUPR Kab. Bone Bolango 2020

Dari grafik diatas terlihat bahwa perkembangan persentase akses air bersih di Kabupaten Bone Bolango cukup signifikan. Ini menunjukkan bahwa akses air bersih secara keseluruhan pada tahun 2019 mencapai 87.81% dari 85% target yang telah ditetapkan. Beberapa program dan kegiatan yang mengarah pada pelayanan air

bersih kepada masyarakat pada tahun 2019 antara lain melalui penambahan Sambungan Rumah (SR) sebanyak 6 paket di 6 kecamatan melalui APBD, pembangunan perpipaan sepanjang 47.477 meter, 976 SR, intake 20 unit, SPL dan reservoir melalui PAMSIMAS. Realisasi ini mencapai 98% terhadap target akhir yang ditetapkan pada akhir masa periode RPJMD 2016-2021

➤ **Sasaran Strategis 5 : MENINGKATNYA KUALITAS LINGKUNGAN HIDUP YANG BERKELANJUTAN**

Indeks Kualitas Lingkungan Hidup (IKLH) adalah suatu kebijakan yang diambil untuk mengetahui kualitas lingkungan hidup di suatu wilayah. IKLH adalah salah satu cara untuk mereduksi banyaknya data dan informasi mengenai kualitas lingkungan hidup sehingga dapat dijadikan sebagai parameter untuk membandingkan kualitas lingkungan hidup dari suatu wilayah dengan wilayah lain.

Kondisi tentang kualitas udara di Bone Bolango masih sangat dipengaruhi oleh banyaknya jumlah kendaraan, beban pencemaran udara Industri Kecil dan pembakaran sampah di permukiman, khusus untuk wilayah Bone Bolango pembakaran sampah di permukiman masih terjadi di beberapa wilayah, hal ini dikarenakan lokasi lahan yang luas dengan tingkat kepadatan lingkungan permukiman yang masih rendah, sedangkan untuk wilayah padat di tutupi oleh Ruang Terbuka Hijau yang telah dibangun serta edukasi tentang pengelolaan sampah dengan 3R kepada masyarakat. Mengingat bahwa wilayah Bone Bolango yang ± 70% Kawasan hutan lindung, maka kondisi pencemaran masih relative rendah sehingga Indeks Kualitas Lingkungan Hidup sangat tinggi yakni 75,54% berada diatas target yang telah ditetapkan yakni 74%.

Grafik 2.27 Indeks Kualitas Lingkungan Hidup 2019



Sumber Data : Dinas LHK Kab. Bone Bolango 2020

➤ **Sasaran Strategis 6 : MENINGKATNYA DESA MAJU DAN MENURUNNYA DESA SANGAT TERTINGGAL**

Data perkembangan desa menjadi kebutuhan pokok untuk mengukur bagaimana arah perubahan desa terjadi. Selama ini pemerintah telah menjadikan desa sebagai salah satu poros utama pembangunan. Puluhan triliun dana telah digelontorkan oleh pemerintah demi menjalankan misi pembangunan tersebut. Target pemerintah setidaknya mencapai 2.000 desa mandiri serta mengentaskan 5.000 desa tertinggal menjadi berkembang.

Semenjak UU Desa digulirkan beberapa tahun lalu, pemerintah mendukung gerakan pembangunan desa agar masyarakat desa bisa menjadi subjek pembangunan. Bukti ini tercetak jelas dalam Nawacita ketiga, yaitu "Membangun dari Pinggiran dengan Memperkuat Daerah-Daerah dan Desa Dalam Kerangka Negara Kesatuan." Upaya ini kemudian diperkuat dengan dukungan materiil berupa program dana desa.

Kabupaten Bone Bolango pada tahun 2019, penyaluran Dana Desa yang dkucurkan melalui APBN adalah sebesar Rp. 57.055.276.800,00 sedangkan untuk Alokasi Dana Desa yang berasal dari APBD sebesar 50.502.277.456,00. Anggaran tersebut bertujuan untuk pembangunan infrastruktur desa, sosial, kesehatan, pendidikan dan ekonomi masyarakat desa.

Perlu diingat bahwa dalam revisi RPJMD 2016-2021 Pemerintah Daerah menargetkan terjadi peningkatan desa paling sedikit 6 desa maju dan penurunan persentase desa tertinggal sampai dengan 1,3% atau hanya tersisa 2 desa yang tertinggal. Artinya, pada tahun 2019 pemerintah daerah harus bisa menekan jumlah desa tertinggal. Pemerintah Daerah perlu terus memantau bagaimana perkembangan desa setiap tahunnya agar penanganan melalui kebijakan bisa sigap dilakukan.

**Grafik 2.28 Jumlah Desa Maju 2016-2019**





Sumber Data : Dinas PMD Kab. Bone Bolango 2020

**Grafik 2.29 Persentase Menurunnya Desa Tertinggal 2016-2019**



Sumber Data : Dinas PMD Kab. Bone Bolango 2020

Dari grafik diatas terlihat bahwa jumlah desa tertinggal yang ditargetkan pada tahun 2019 sebanyak 6 desa terlampaui dengan realisasi sebanyak 26 desa menjadi desa maju. Untuk persentase menurunnya desa tertinggal dengan realisasi capaian sebesar 0,62% dari target yang ditetapkan sebesar 1,3%. Ini menunjukkan Program Dana Desa dan Alokasi Dana Desa sangat bermanfaat bagi masyarakat untuk pembangunan desa.

➤ **Sasaran Strategis 7 : TERWUJUDNYA PEREKONOMIAN DAERAH YANG BERKUALITAS**

a. Indeks Pemerataan (Gini Ratio)

Gini Ratio meningkat adalah ukuran pemerataan pendapatan yang di hitung berdasarkan kelas pendapatan. Pembangunan ekonomi di Kabupaten Bone Bolango selain menciptakan pertumbuhan yang setinggi tingginya.

Tingkat pemerataan perekonomian suatu daerah dapat dilihat dari pemerataan distribusi pendapatan yang sering diukur dengankoeffisien gini dan persentase kemiskinan. Adapun kriteria kesenjangan/ketimpangan yang ditentukan oleh Bank Dunia (World Bank) adalah  $G < 0,40$  berarti ketimpangan rendah, antara  $0,40 \leq G \leq 0,50$  berarti ketimpangan sedang dan  $G > 0,50$  berarti ketimpangan tinggi. Gambaran koefisien gini atau Gini Ratio di Kabupaten Bone Bolango, seperti terlihat pada grafik dibawah ini:

**Grafik 2.30 Indeks Gini Ratio 2016-2019**



Sumber Data : BPS Kab. Bone Bolango 2020

Sesuai dengan target yang terdapat dalam revisi RPJMD 2016-2021, gini ratio Kabupaten Bone Bolango pada tahun 2019 ditargetkan berada dibawah 0,39% dan realisasi di peroleh sebesar 0,327 yang berarti realisasi ini telah melebihi target yang telah ditetapkan dengan tingkat capaian sebesar 116,21%.

b. Laju Pertumbuhan Ekonomi

Disektor ekonomi, walaupun pergerakan ekonomi Kabupaten Bone Bolango mengalami perlambatan pada tahun 2016, 2018 dan tahun 2019. Pertumbuhan ekonomi melaju hanya terjadi di tahun 2017 sebesar 7,09 %. Pertumbuhan ini di sumbang oleh sektor konstruksi, dimana pada tahun 2017 pembangunan infrastruktur di Kabupaten Bone Bolango salah satunya adalah pembangunan kampus Universitas Negeri Gorontalo. Pertumbuhan ekonomi Kabupaten Bone Bolango pada tahun 2019 sebagian besar ditopang PDRB sesuai harga konstan oleh sektor pengadaan air sebesar 14,61%, perdagangan besar dan eceran sebesar 13,08%, industri pengolahan sebesar 11,06%. Sementara itu, kinerja penurunan angka pengangguran terbuka tahun 2019 naik sebesar 0,05 poin dari 4,30 pada tahun 2018 menjadi 4,35. Akan tetapi hal ini telah mencapai target yang telah ditetapkan dalam revisi RPJMD 2016-2021 Kabupaten Bone Bolango. Namun hal ini menjadi perhatian pemerintah daerah karena pertumbuhan ekonomi daerah melambat beriringan dengan meningkatnya tingkat pengangguran walaupun tidak terlalu signifikan.

**Grafik 2.31 Pertumbuhan Ekonomi Kab. Bone Bolango**



Sumber Data : BPS Kab. Bone Bolango 2020

**Grafik 2.32 Pertumbuhan Ekonomi Menurut Kab/Kota di Provinsi Gorontalo**

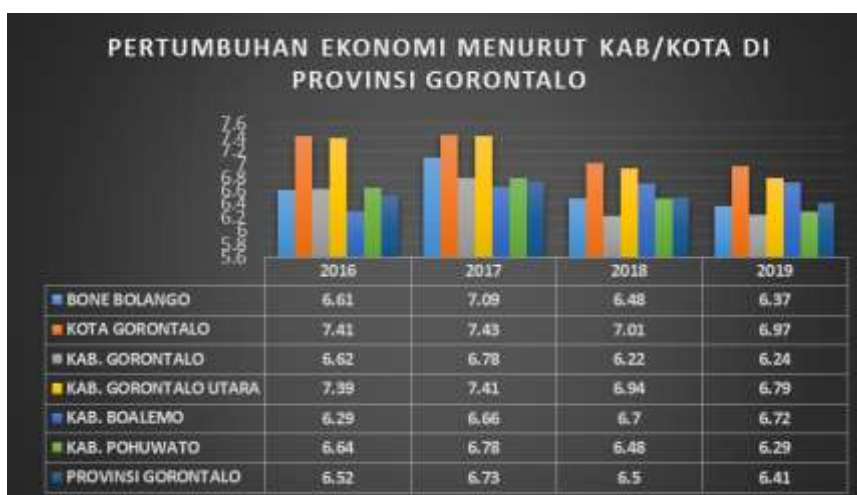

Sumber Data : BPS Prov. Gorontalo 2020

Dari grafik diatas dapat disimpulkan bahwa perlambatan ekonomi bukan hanya terjadi di Kabupaten Bone Bolango, akan tetapi perlambatan ekonomi terjadi di Kota Gorontalo terkoreksi sebesar 0,04%, Kabupaten Gorontalo Utara terkoreksi sebesar 0,15%, Kabupaten Pohuwato terkoreksi sebesar 0,19% dan Provinsi Gorontalo sebesar 0,09%. Laju pertumbuhan ekonomi walaupun tidak signifikan hanya terjadi di Kabupaten Gorontalo dan Kabupaten Boalemo masing-masing naik sebesar 0,02%. Sementara itu perlambatan pertumbuhan ekonomi di Kabupaten Bone Bolango terkoreksi sebesar 0,11% dari tahun 2018 sebesar 6,48% (Sumber BPS Prov. Gorontalo).

➤ **Sasaran Strategis 8 : MENURUNNYA ANGKA KEMISKINAN**

a. Presentase Angka Kemiskinan

Dalam dua tahun terakhir 2017-2018 angka kemiskinan masyarakat di Kabupaten Bone Bolango menunjukkan pergerakan kearah positif dimana pada tahun 2019 mencapai 16,12% sedangkan pada tahun 2018 mencapai 17,40%. Kinerja positif tersebut belum terlalu signifikan karena masih jauh diatas angka rata-rata kemiskinan nasional sebesar 9,82% serta masih di atas angka rata-rata kemiskinan Provinsi Gorontalo sebesar 15,52 % namun masih rendah dibandingkan dengan kabupaten lainnya di Provinsi Gorontalo. Oleh karenanya, pemerintah daerah terus melakukan berbagai upaya perbaikan melalui penajaman program maupun peningkatan inovasi yang bertujuan untuk mengurangi beban hidup masyarakat miskin serta membantu meningkatkan pendapatan masyarakat miskin.

Gambaran kinerja pengurangan rakyat miskin di Kabupaten Bone Bolango dan grafik perbandingan angka kemiskinan kabupaten/kota di Provinsi Gorontalo dapat dilihat pada grafik berikut :

**Grafik 2.33 Angka Kemiskinan Kabupaten/Kota Provinsi Gorontalo**



Sumber Data : BPS Provinsi Gorontalo 2020

**Grafik 2.34 Angka Kemiskinan Kabupaten Bone Bolango**



Sumber Data : BPS Kab. Bone Bolango 2020

Dari grafik diatas terlihat bahwa target tahun 2016 dan 2017 adalah kondisi pada RPJMD 2016-2021. Pada tahun 2019 capaian angka kemiskinan Kabupaten Bone Bolango hamper menyentuh target yang telah di tetapkan dalam revisi RPJMD 2016-2021. Hal ini merupakan pekerjaan rumah yang harus di selesaikan bersama seluruh pihak.

b. Presentase Tingkat Pengangguran

**Grafik 2.35 Tingkat Pengangguran Terbuka 2016-2019**



Sumber Data : BPS Kab. Bone Bolango 2020

Dari grafik tingkat pengangguran diatas terlihat bahwa terjadi kenaikan TPT di Kabupaten Bone Bolango dibandingkan dengan TPT pada tahun sebelumnya. Hal ini dipengaruhi oleh tingkat partisipasi Angkatan kerja yang cenderung menurun pula. Tingkat partisipasi Angkatan kerja di Kabupaten Bone Bolango hanya sebesar 65,38% lebih tinggi jika dibandingkan dengan partisipasi Angkatan kerja di Kota Gorontalo yang hanya sebesar 65,18%. Akan tetapi capaian ini telah melebihi target yang telah di tetapkan pada revisi RPJMD 2016-2021 dimana target pada tahun 2018 sebesar 4,7% dengan realisasi sebesar 4,30% dan target pada tahun 2019 sebesar 4,5% dengan realisasi 4,35%

➤ **Sasaran Strategis 9 : MENINGKATNYA SEKTOR UNGGULAN**

**a. PDRB Sektor Pertanian, Kehutanan dan Perikanan dan Sektor Industri**

Produk Domestik Regional Bruto (PDRB) atau laju pertumbuhan produk domestik regional bruto atas dasar harga konstan di Kabupaten Bone Bolango pada tahun 2019 pada sektor pertanian, kehutanan dan perikanan mengalami penurunan yakni hanya sebesar 5,27% dibandingkan dengan tahun 2018 sebesar 5,99%. Penurunan ini walaupun tidak terlalu signifikan namun berpengaruh pada laju pertumbuhan ekonomi daerah. Hal yang berbeda terjadi pada sektor industry dimana pada tahun 2019 terjadi kenaikan sebesar 4,5%, PDRB sektor industry sebesar 11,06% dibandingkan dengan tahun 2018 yakni 6,56%.

**Grafik 2.36**  
**PDRB Sektor Pertanian, Kehutanan dan Perikanan 2016-2019**



Sumber Data : BPS Kab. Bone Bolango 2020

Dari grafik diatas terlihat bahwa capaian PDRB sektor pertanian, kehutanan dan perikanan jauh dari target yang telah ditetapkan. Beberapa program dan kegiatan dibidang pertanian dan perikanan pada tahun 2019 belum mampu untuk meningkatkan PDRB daerah, hal ini diimbangi oleh urusan bidang kehutanan yang bukan merupakan urusan daerah lagi sejak tahun 2017. Ini menjadi pekerjaan bersama agar kedepannya bisa jauh lebih baik dengan melibatkan semua stake holder dari masyarakat, pengusaha dan pemerintah.

Grafik 2.37 PDRB Sektor Industri 2016-2019



Sumber Data : BPS Kab. Bone Bolango 2020

Perbandingan antara target dan capaian sesuai dengan grafik diatas terlihat bahwa capaian kinerja pada PDRB sektor industri melebihi target yang telah ditetapkan. Hal ini merupakan hasil yang positif dengan makin bertambahnya industry pengolahan yang ada di Kabupaten Bone Bolango, industry ini tidak hanya didominasi oleh industry rumah tangga tetapi juga sudah meliputi industry kreatif yang ada di daerah. Grafik diatas menunjukkan bahwa capaian PDRB sektor industry pada tahun 2019 sebesar 11,06%.

**b. Kunjungan Wisata**

Jumlah kunjungan wisata di Kabupaten Bone Bolango pada tahun 2019 meningkat dibandingkan dengan jumlah kunjungan wisata pada tahun 2019. Ini disebabkan karena kepedulian pemerintah daerah terhadap sektor pariwisata guna menaikan pendapatan masyarakat melalui pariwisata dengan melaksanakan promosi pemasaran pariwisata yang ada di daerah. Promosi yang gencar dilaksanakan pada tahun 2019 bukan hanya melalui even yang dilaksanakan tetapi

juga melalui media sosial dan media elektronik untuk menarik wisatawan agar datang ke Bone Bolango. Selain ditunjang oleh pemerintah maka sektor pariwisata perlu didukung oleh penguatan lokal masyarakat di lokasi desa wisata sehingga perlu di buat kelompok-kelompok sadar wisata yang dapat meningkatkan ekonomi masyarakat.

Strategi untuk mencapai sasaran meningkatnya pertumbuhan ekonomi yang berkualitas dan berkesinambungan. Indikator keberhasilan pengelolaan pariwisata bukan hanya dilihat dari jumlah wisatawan saja, namun juga efek terhadap kesejahteraan masyarakat.

**Grafik 2.38 Jumlah Kunjungan Pariwisata 2016-2019**



Sumber Data : Dinas Pariwisata Kab. Bone Bolango 2020

Dari grafik diatas terlihat bahwa peningkatan jumlah kunjungan wisata di Kabupaten Bone Bolango cenderung meningkat. Peningkatan di tahun 2018 terjadi disebabkan oleh spot wisata baru yang telah di kembangkan oleh pemerintah diantaranya adalah wisata hiu paus (whale shark) di Botubarani Kabila Bone. Pada tahun 2019 jumlah kunjungan wisata mencapai 200,458 wisatawan yang berarti telah melampaui target yang telah ditetapkan. Hal ini diakibatkan oleh pengelolaan obyek yang mulai dilakukan secara professional, perbaikan sarana dan prasarana wisata, pelestarian adat budaya mulai ditingkatkan, serta keaktifan pemerintah dalam promosi maupun mengikuti even promosi pariwisata baik nasional maupun internasional.

➤ **Sasaran Strategis 10 : MENINGKATNYA PELAKSANAAN REFORMASI BIROKRASI**

**a. Pengelolaan Keuangan dan Akuntabilitas Daerah**

Di bidang pengelolaan keuangan, hasil evaluasi yang dilakukan oleh Badan Pemeriksa Keuangan pada tahun 2019 belum dirilis. Akan tetapi, jika



melihat hasil evaluasi di tahun-tahun sebelumnya, kinerja pada tahun 2019 diasumsikan tidak jauh berbeda dengan hasil evaluasi yang diperoleh pada tahun 2018 yakni opini Wajar Tanpa Pengecualian (WTP), dimana selama 5 tahun berturut-turut opini WTP telah diraih oleh Kabupaten Bone Bolango.

Dalam kinerja pengelolaan sistem akuntabilitas pemerintahan daerah (SAKIP), Pemerintah Kabupaten Bone Bolango pada tahun 2019 berhasil meraih nilai Sistem Akuntabilitas Kinerja Pemerintah dengan Predikat BB, dengan peningkatan nilai sebesar 4,44 dari **70,58** pada tahun 2018 menjadi **75,02** pada tahun 2019. Predikat ini memosisikan Kabupaten Bone Bolango dalam 20 besar pemerintahan kabupaten kota terbaik seluruh Indonesia, 5 besar di regional Sulawesi dan satu-satunya kabupaten/kota di provinsi Gorontalo dalam pengelolaan akuntabilitas pemerintahan daerah dengan nilai BB. Kinerja ini merefleksikan gambaran pengelolaan pemerintahan yang semakin berorientasi outcome dan bukan output semata, semakin terukur, efisien, efektif dan pro publik.

Dalam aspek Pelaporan Penyelenggaraan Pemerintahan Daerah, yang menjadi salah satu bahan evaluasi Kementerian Dalam Negeri untuk keperluan pembinaan terhadap pemerintah daerah, kinerja penilaian LPPD pemerintah Kabupaten Bone Bolango pada tahun 2018 menurun dari peringkat 84 pada tahun 2017 menjadi peringkat 108, untuk tahun 2019 masih menunggu pengumuman nilai LPPD dari Kementerian Dalam Negeri RI.

#### ***b. Nilai Opini BPK terhadap Laporan Keuangan Pemerintah Daerah***

Salah satu jenis pemeriksaan yang dilakukan oleh BPK adalah pemeriksaan keuangan. Pemeriksaan keuangan adalah pemeriksaan atas laporan keuangan yang bertujuan memberikan keyakinan yang memadai (reasonable assurance) bahwa laporan keuangan telah disajikan secara wajar dalam semua hal yang material, sesuai dengan prinsip akuntansi yang berlaku umum di Indonesia atau basis akuntansi komprehensif lainnya. Pemeriksaan atas laporan keuangan dilakukan dalam rangka memberikan pendapat/opini atas kewajaran informasi keuangan yang disajikan dalam laporan keuangan. Pemeriksaan keuangan ini dilaksanakan sebagai

amanat dari Undang-Undang Nomor 15 Tahun 2004 tentang Pemeriksaan Pengelolaan dan Tanggung Jawab Keuangan Negara.

Untuk mewujudkan pengelolaan keuangan negara sesuai dengan ketentuan yang telah ditetapkan dalam Undang-undang Nomor 17 Tahun 2003 tentang Keuangan Negara dan Undang-undang Nomor 1 Tahun 2004 tentang Perbendaharaan Negara perlu dilakukan pemeriksaan oleh satu badan pemeriksa keuangan yang bebas dan mandiri, sebagaimana telah ditetapkan dalam Pasal 23E Undang-Undang Dasar Negara Republik Indonesia Tahun 1945.

Pemberian opini merupakan bentuk apresiasi dari BPK atas hasil pemeriksaan laporan keuangan, disamping pemberian rekomendasi lainnya. Laporan keuangan yang disusun oleh kementerian/lembaga dan pemerintah daerah merupakan media akuntabilitas keuangan yang disajikan sesuai Standar Akuntansi Pemerintahan (SAP).

### **c. Predikat Laporan Hasil Evaluasi Akuntabilitas Kinerja Pemerintahan Daerah (LHE AKIP)**

SAKIP merupakan integrasi dari sistem perencanaan, system penganggaran dan system pelaporan kinerja, yang selaras dengan pelaksanaan sistem akuntabilitas keuangan. Dalam hal ini, setiap organisasi diwajibkan mencatat dan melaporkan setiap penggunaan keuangan negara serta kesesuaiannya dengan ketentuan yang berlaku. Produk akhir dari SAKIP adalah LAKIP, yang menggambarkan kinerja yang dicapai oleh suatu instansi pemerintah atas pelaksanaan program dan kegiatan yang dibiayai APBN/APBD.

Sistem akuntabilitas kinerja instansi pemerintah (SAKIP) merupakan penerapan manajemen kinerja pada sektor publik yang sejalan dan konsisten dengan penerapan reformasi birokrasi, yang berorientasi pada pencapaian outcomes dan upaya untuk mendapatkan hasil yang lebih baik.

Berdasarkan hasil realisasi dapat digambarkan bahwa dari target untuk mempertahankan Nilai SAKIP BB yang sudah dicapai namun belum mencapai target yang ditetapkan yakni Nilai SAKIP A, oleh karena itu kerja keras dan kerja cerdas dibutuhkan untuk mencapai target yang telah ditetapkan.

**Grafik 2.39 Trend Capaian Kinerja LHE LAKIP 2016-2019**

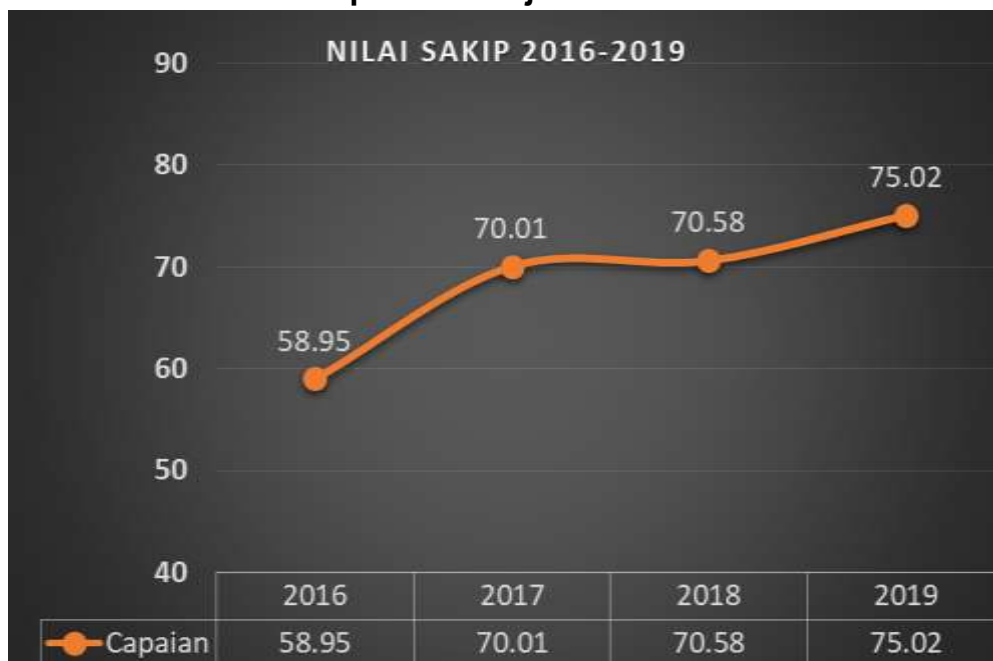

**d. Indeks Kepuasan Masyarakat**

Dengan perbaikan kinerja pembangunan yang positif pada tahun 2019 memberikan implikasi positif juga pada peningkatan kepuasan masyarakat dalam menerima layanan publik. Secara umum dengan menggunakan 15 parameter pengamatan, indeks kepuasan masyarakat terhadap kinerja layanan publik meningkat dari angka 73,4 naik menjadi 73,8. Peningkatan indeks kepuasan masyarakat tersebut utamanya dipengaruhi oleh persepsi masyarakat terhadap layanan kesehatan, layanan pendidikan serta layanan administrasi kependudukan yang semakin baik.

Indeks Kepuasan Masyarakat (IKM) Bone Bolango terhadap layanan pemerintah dan program pembangunan Bone Bolango merupakan akumulasi keseluruhan jenis layanan dan program pembangunan yang dilaksanakan.

Trend indeks kepuasan masyarakat dalam empat tahun terakhir sebagaimana tergambar dalam grafik berikut:

**Grafik 2.40 Indeks Kepuasan Masyarakat 2016-2019**



Sumber Data : Survey Independen 2020

Dari grafik diatas terlihat bahwa pada tahun 2019 capaian indeks kepuasan masyarakat terhadap layanan pemerintah sebesar 81,03% dibandingkan dengan capaian pada tahun 2018 yang hanya sebesar 73,8%. Realisasi ini melebihi target yang telah di tetapkan yakni sebesar 77,2%. Hal ini berarti selama tahun 2019 pelayanan Pemerintah Daerah terhadap masyarakat baik program, kegiatan maupun pelayanan langsung menunjukkan kinerja yang sangat positif. Pembangunan dibidang infrastruktur, kesehatan, pendidikan, sosial berjalan baik selang tahun 2019.

**Grafik 2.41 Indeks Kepuasan Masyarakat Terhadap Layanan OPD Tahun 2019**

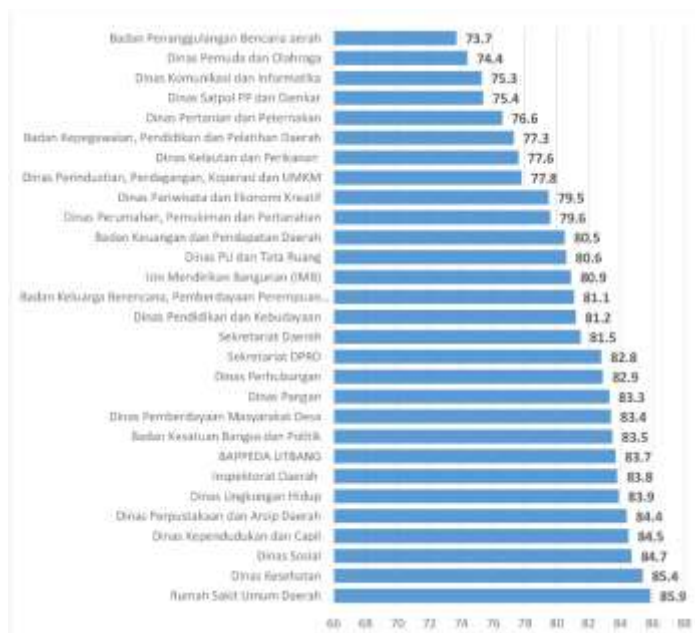

Sumber Data : Survey Independen 2020

**Grafik 2.42**  
**Indeks Kepuasan Masyarakat Terhadap Layanan Kecamatan Tahun 2019**

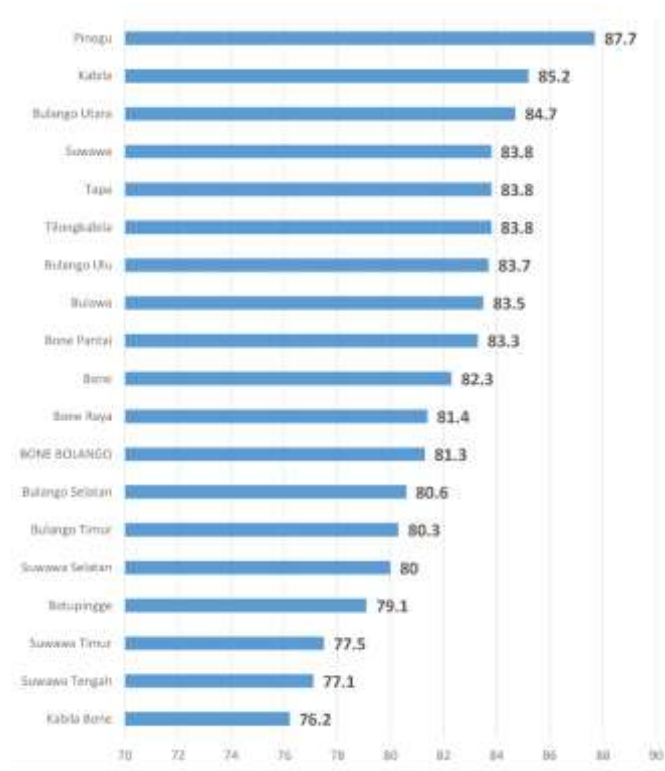

*Sumber Data : Survey Independen 2020*



## RANCANGAN KERANGKA EKONOMI DAERAH BESERTA KERANGKA PENDANAAN

Rencana Kerja Pemerintah Daerah sebagai rencana pembangunan daerah tahunan memuat tema khusus terkait ekonomi dan keuangan daerah yang disajikan dalam Bab III. Rancangan kerangka ekonomi daerah menggambarkan kondisi dan analisis statistik perekonomian daerah sebagai gambaran umum untuk situasi perekonomian Kabupaten Bone Bolango Tahun 2018 dan 2019 serta prospek perekonomian Tahun 2020 – 2021. Bab ini juga membahas mengenai tantangan perekonomian daerah serta gambaran dinamika faktor eksternal dan internal yang diperkirakan mempengaruhi kinerja perekonomian daerah.

### 3.1. Kondisi Ekonomi Daerah

#### a. *Pertumbuhan Ekonomi*

Pertumbuhan ekonomi pada tahun 2020 di proyeksikan berada pada angka 7,5%-7,7% sesuai dengan arahan pada RPJMD Kabupaten Bone Bolango. Target pertumbuhan ini diharapkan dipengaruhi oleh sektor primer dan sekunder yang kontribusinya pada pembentukan PDRB sangat besar.

Namun demikian, pada tahun 2020 ini kita mengalami pandemi Covid-19 yang memberikan dampak besar terhadap tatanan ekonomi daerah, yang mengakibatkan sasaran ekonomi daerah tahun 2020 terkoreksi cukup tajam dan akan berdampak di tahun 2021 nanti. Oleh karenanya target pertumbuhan ekonomi pada RPJMD dipastikan tidak akan tercapai. Agenda pemulihan ekonomi akan menjadi opsi yang akan dilaksanakan oleh Pemerintah dan akan dituangkan dalam kerangka ekonomi makro RKPD tahun 2021.

Berdasarkan data BPS Kabupaten Bone Bolango, Pertumbuhan ekonomi Kabupaten Bone Bolango pada tahun 2019 sebagian besar ditopang PDRB sesuai harga konstan oleh sektor pengadaan air sebesar



14,61%, perdagangan besar dan eceran sebesar 13,08%, industri pengolahan sebesar 11,06%. Sementara itu, kinerja penurunan angka pengangguran terbuka tahun 2019 naik sebesar 0,05 poin dari 4,30 pada tahun 2018 menjadi 4,35. Akan tetapi hal ini telah mencapai target yang telah ditetapkan dalam revisi RPJMD 2016-2021 Kabupaten Bone Bolango.

**Grafik 3.1**  
**Laju Pertumbuhan Ekonomi Tahun 2015 - 2019**

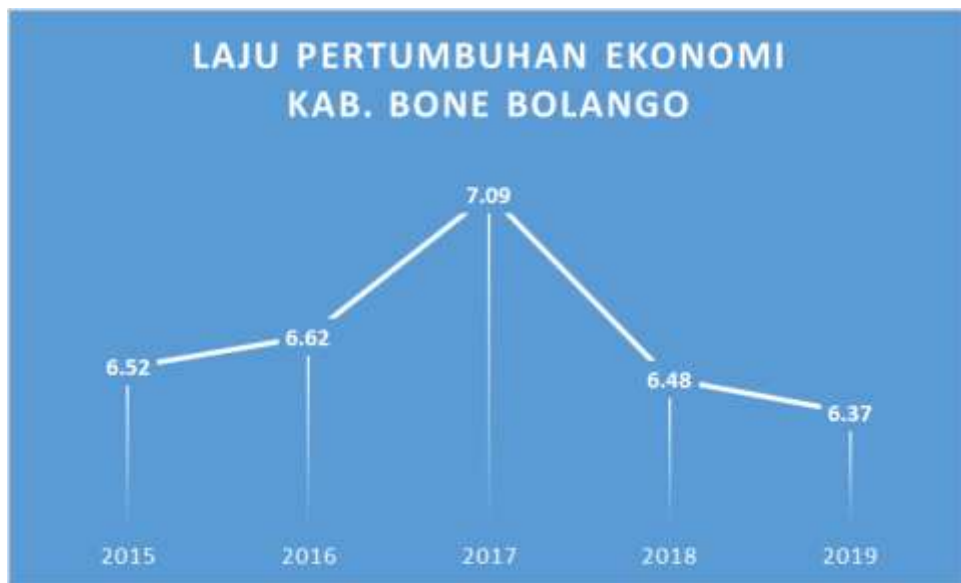

Sumber data : Bone Bolango dalam Angka tahun 2020



**Tabel 3.1**  
**PDRB Atas Dasar Harga Konstan Menurut Lapangan Usaha**  
**Kabupaten Bone Bolango Tahun 2015 s/d 2019**

<b>Lapangan Usaha/Industry</b>	<b>2015</b>	<b>2016</b>	<b>2017</b>	<b>2018</b>	<b>2019</b>
(1)	(2)	(3)	(4)	(5)	(6)
A Pertanian, Kehutanan, dan Perikanan/ <i>Agriculture, Forestry, and Fishing</i>	853,57	912,55	981,14	1 039,90	1 094,66
B Pertambangan dan Penggalian/ <i>Mining and Quarrying</i>	45,67	44,73	44,72	45,18	47,78
C Industri Pengolahan/ <i>Manufacturing</i>	147,16	157,73	168,70	179,76	199,65
D Pengadaan Listrik dan Gas/ <i>Electricity and Gas</i>	0,99	1,08	1,17	1,25	1,36
E Pengadaan Air; Pengelolaan Sampah, Limbah, dan Daur Ulang/ <i>Water Supply; Sewerage, Waste Management, and Remediation Activities</i>	0,66	0,75	0,86	0,98	1,13
F Konstruksi/ <i>Construction</i>	271,82	293,72	325,25	346,42	351,23
G Perdagangan Besar dan Eceran; Reparasi Mobil dan Sepeda Motor/ <i>Wholesale and Retail Trade; Repair of Motor Vehicles and Motorcycles</i>	294,67	322,13	359,03	399,27	451,51
H Transportasi dan Pergudangan/ <i>Transportation and Storage</i>	28,93	30,98	32,29	34,00	35,84
I Penyediaan Akomodasi dan Makan Minum/ <i>Accommodation and Food Service Activities</i>	27,16	29,80	32,54	35,37	37,61
J Informasi dan Komunikasi/ <i>Information and Communication</i>	49,04	53,84	59,53	65,28	70,36
K Jasa Keuangan dan Asuransi/ <i>Financial and Insurance Activities</i>	48,42	57,69	63,52	65,33	63,75
L Real Estat/ <i>Real Estate Activities</i>	62,62	68,25	72,47	76,49	83,61
M,N Jasa Perusahaan/ <i>Business Activities</i>	3,16	3,35	3,59	3,78	4,01
O Administrasi Pemerintahan, Pertahanan, dan Jaminan Sosial Wajib/ <i>Public Administration and Defence; Compulsory Social Security</i>	309,52	309,56	310,14	315,90	324,23
P Jasa Pendidikan/ <i>Education</i>	118,46	124,71	129,79	141,17	154,15
Q Jasa Kesehatan dan Kegiatan Sosial/ <i>Human Health and Social Work Activities</i>	124,56	135,17	143,82	156,94	172,40
R,S,T,U Jasa Lainnya/ <i>Other Services Activities</i>	53,51	55,27	57,09	59,01	61,63
<b>Produk Domestik Bruto/ Gross Domestic Product</b>	<b>2 439,92</b>	<b>2 601,32</b>	<b>2 785,64</b>	<b>2 966,02</b>	<b>3 154,92</b>

Sumber: Bone Bolango Dalam Angka 2020





**Tabel 3.2.**  
**Laju Pertumbuhan Riil PDRB atas Dasar Harga Konstan**  
**Menurut Lapangan Usaha**  
**Kabupaten Bone Bolango Tahun 2015 s/d 2019**

Lapangan Usaha/Industry		2015	2016	2017	2018	2019
(1)		(2)	(3)	(4)	(5)	(6)
A	Pertanian, Kehutanan, dan Perikanan/ <i>Agriculture, Forestry, and Fishing</i>	5,49	6,91	7,52	5,99	5,27
B	Pertambangan dan Penggalian/ <i>Mining and Quarrying</i>	-1,94	-2,06	-0,01	1,03	5,75
C	Industri Pengolahan/ <i>Manufacturing</i>	5,68	7,18	6,96	6,56	11,06
D	Pengadaan Listrik dan Gas/ <i>Electricity and Gas</i>	0,83	9,56	7,76	7,02	8,58
E	Pengadaan Air; Pengelolaan Sampah, Limbah, dan Daur Ulang/ <i>Water Supply; Sewerage, Waste Management, and Remediation Activities</i>	6,92	14,77	13,88	14,72	14,61
F	Konstruksi/ <i>Construction</i>	10,13	8,05	10,74	6,51	1,39
G	Perdagangan Besar dan Eceran; Reparasi Mobil dan Sepeda Motor/ <i>Wholesale and Retail Trade; Repair of Motor Vehicles and Motorcycles</i>	8,44	9,32	11,45	11,21	13,08
H	Transportasi dan Pergudangan/ <i>Transportation and Storage</i>	10,41	7,09	4,21	5,29	5,43
I	Penyediaan Akomodasi dan Makan Minum/ <i>Accommodation and Food Service Activities</i>	9,79	9,74	9,18	8,70	6,33
J	Informasi dan Komunikasi/ <i>Information and Communication</i>	7,06	9,79	10,56	9,66	7,79
K	Jasa Keuangan dan Asuransi/ <i>Financial and Insurance Activities</i>	11,97	19,15	10,11	2,84	-2,41
L	Real Estat/ <i>Real Estate Activities</i>	4,56	8,99	6,17	5,55	9,32
M,N	Jasa Perusahaan/ <i>Business Activities</i>	7,41	6,05	7,14	5,53	5,95
O	Administrasi Pemerintahan, Pertahanan, dan Jaminan Sosial Wajib/ <i>Public Administration and Defence; Compulsory Social Security</i>	4,30	0,01	0,19	1,85	2,64
P	Jasa Pendidikan/ <i>Education</i>	7,45	5,27	4,07	8,77	9,20
Q	Jasa Kesehatan dan Kegiatan Sosial/ <i>Human Health and Social Work Activities</i>	9,02	8,51	6,40	9,12	9,85
R,S,T,U	Jasa Lainnya/ <i>Other Services Activities</i>	4,02	3,27	3,29	3,36	4,45
<b>Produk Domestik Bruto/ Gross Domestic Product</b>		<b>6,52</b>	<b>6,62</b>	<b>7,09</b>	<b>6,48</b>	<b>6,37</b>

Sumber: Bone Bolango Dalam Angka 2020



## **b. Struktur Ekonomi**

Situasi Perekonomian Kabupaten Bone Bolango tahun 2021 diharapkan dapat pulih dengan cepat, dengan penanganan wabah Covid-19 yang semakin baik dan terkendali. Upaya pemulihan ekonomi akan terus dilakukan dengan mengaktifkan kembali mesin penggerak ekonomi: industry kecil, UMKM, pariwisata, dan investasi melalui perbaikan pada berbagai aspek. Aktifnya mesin penggerak ekonomi ini diperlukan untuk menyerap tenaga kerja yang kehilangan pekerjaan serta menggerakkan usaha-usaha lain yang terkait.

Proses pemulihan ekonomi daerah akan menjadi penentu pencapaian target sasaran RKPD, jika pemulihan lambat maka akan berdampak pada kinerja keuangan daerah terutama dari sisi penerimaan begitu pula sebaliknya. Penerimaan daerah juga masih dihadapkan pada tantangan belum optimalnya penerimaan pajak dan retribusi utamanya pada sector pariwisata. Selanjutnya, tantangan dari sisi belanja daerah antara lain (1) belum optimalnya outcome atau output yang dihasilkan atas belanja SKPD; (2) tingginya kebutuhan pendanaan proyek prioritas; dan (3) masih kurang efisiennya belanja operasional.

Sektor pertanian, peternakan, kehutanan, dan perikanan diharapkan terus mendominasi perekonomian Kabupaten Bone Bolango. Sektor-sektor ini diharapkan akan terus tumbuh ditengah pandemik yang ada. Pada tahun 2019 sektor pertanian, peternakan, kehutanan, dan perikanan memiliki nilai kontribusi sebesar 36,05%. Sektor lain yang cukup besar pengaruhnya adalah sektor perdagangan besar dan eceran; reparasi mobil dan sepeda motor memiliki nilai kontribusi sebesar 14,86%. Sedangkan sektor yang paling kecil kontribusinya adalah sector pengadaan listrik dan gas yang hanya sebesar 0,03%. Selama tahun 2019 pertumbuhan ekonomi Kabupaten Bone Bolango tercatat sebesar 6,91 persen lebih baik dari tahun sebelumnya. Pada tahun 2019 pertumbuhan tercepat terjadi pada sektor perdagangan besar dan eceran, reparasi mobil dan sepeda motor yaitu sebesar 14,86 persen. Kemudian sektor jasa pendidikan yaitu sebesar 4,82 persen.



**Tabel 3.3.**  
**Laju Pertumbuhan PDRB Kabupaten Bone Bolango**  
**Tahun 2015 – 2019 atas Dasar Harga Berlaku (%)**

Lapangan Usaha/Industry		2015	2016	2017	2018	2019
(1)		(2)	(3)	(4)	(5)	(6)
A	Pertanian, Kehutanan, dan Perikanan/ <i>Agriculture, Forestry, and Fishing</i>	5,49	6,91	7,52	5,99	5,27
B	Pertambangan dan Penggalian/ <i>Mining and Quarrying</i>	-1,94	-2,06	-0,01	1,03	5,75
C	Industri Pengolahan/ <i>Manufacturing</i>	5,68	7,18	6,96	6,56	11,06
D	Pengadaan Listrik dan Gas/ <i>Electricity and Gas</i>	0,83	9,56	7,76	7,02	8,58
E	Pengadaan Air; Pengelolaan Sampah, Limbah, dan Daur Ulang/ <i>Water Supply; Sewerage, Waste Management, and Remediation Activities</i>	6,92	14,77	13,88	14,72	14,61
F	Konstruksi/ <i>Construction</i>	10,13	8,05	10,74	6,51	1,39
G	Perdagangan Besar dan Eceran; Reparasi Mobil dan Sepeda Motor/ <i>Wholesale and Retail Trade; Repair of Motor Vehicles and Motorcycles</i>	8,44	9,32	11,45	11,21	13,08
H	Transportasi dan Pergudangan/ <i>Transportation and Storage</i>	10,41	7,09	4,21	5,29	5,43
I	Penyediaan Akomodasi dan Makan Minum/ <i>Accommodation and Food Service Activities</i>	9,79	9,74	9,18	8,70	6,33
J	Informasi dan Komunikasi/ <i>Information and Communication</i>	7,06	9,79	10,56	9,66	7,79
K	Jasa Keuangan dan Asuransi/ <i>Financial and Insurance Activities</i>	11,97	19,15	10,11	2,84	-2,41
L	Real Estat/ <i>Real Estate Activities</i>	4,56	8,99	6,17	5,55	9,32
M,N	Jasa Perusahaan/ <i>Business Activities</i>	7,41	6,05	7,14	5,53	5,95
O	Administrasi Pemerintahan, Pertahanan, dan Jaminan Sosial Wajib/ <i>Public Administration and Defence; Compulsory Social Security</i>	4,30	0,01	0,19	1,85	2,64
P	Jasa Pendidikan/ <i>Education</i>	7,45	5,27	4,07	8,77	9,20
Q	Jasa Kesehatan dan Kegiatan Sosial/ <i>Human Health and Social Work Activities</i>	9,02	8,51	6,40	9,12	9,85
R,S,T,U	Jasa Lainnya/ <i>Other Services Activities</i>	4,02	3,27	3,29	3,36	4,45
<b>Produk Domestik Bruto/ Gross Domestic Product</b>		<b>6,52</b>	<b>6,62</b>	<b>7,09</b>	<b>6,48</b>	<b>6,37</b>

Sumber: Bone Bolango Dalam Angka 2020



### c. Tenaga Kerja

Berdasarkan Data BPS Tingkat Pengangguran Terbuka (TPT) Kabupaten Bone Bolango Tahun 2019 sebesar 5,3%. Sedangkan Tingkat Partisipasi Angkatan Kerja (TPAK) sebesar 67,3%. Presentase tingkat pengangguran terbuka (TPT) di Kabupaten Bone Bolango dibandingkan dengan TPT pada tahun sebelumnya. Hal ini dipengaruhi oleh tingkat partisipasi Angkatan kerja yang cenderung menurun pula.

**Grafik 3.2**  
**Tingkat Pengangguran Terbuka Kabupaten Bone Bolango**  
**Tahun 2016 - 2019**



Sumber : BPS Kabupaten Bone Bolango Tahun 2020

Seiring dengan pemulihan kinerja perekonomian daerah ditahun 2021, TPT diharapkan dapat menurun walaupun belum mencapai target yang ditetapkan. Penciptaan kesempatan kerja baru ditargetkan akan terus meningkat dengan menyasar UMKM baru dan wira usaha baru. Penciptaan kesempatan kerja tersebut dibarengi dengan upaya strategis untuk meningkatkan keahlian tenaga kerja dan penguatan sistem perlindungan sosial bagi pekerja, terutama pekerja informal sebagai lesson learned pasca pandemik Tahun 2021.



## **3.2. Tantangan dan Prospek Perekonomian Daerah**

### **3.2.1. Tantangan Perekonomian Daerah**

Tahun 2021 merupakan tahun terakhir RPJMD Kabupaten Bone Bolango periode 2016-2021. Akibat Pandemi Covid-19 ini tantangan ekonomi yang akan dihadapi oleh Kabupaten Bone Bolango akan lebih berat kedepan, beberapa tantangan yang akan dihadapi adalah:

1. Kualitas pertumbuhan sejatinya mulai membaik, tetapi pertumbuhan sektor-sektor ekonomi sekunder dan tersier masih belum menunjukkan kenaikan yang signifikan dalam menunjang pertumbuhan ekonomi daerah. Hal ini juga akan diperparah oleh dampak pandemi Covid-19 yang menyasar sektor-sektor sekunder dan tersier.
2. Sektor industry, pariwisata dan jasa-jasa lainnya yang diharapkan menjadi sektor pemberi value added terbesar masih belum progresif pertumbuhan sektoralnya. Perkembangan sektor pertanian, perikanan, peternakan, yang mempunyai basis sumber daya terbesar di Kabupaten Bone Bolango belum dibarengi dengan perkembangan sektor sekunder yang mampu memberikan akselerasi lebih baik bagi pertumbuhan ekonomi daerah.
3. Dinamika perekonomian nasional akibat dampak Covid-19 yang terkoreksi cukup dalam terutama perkembangan fiskal nasional, moneter, perdagangan serta harga termasuk kebijakan pengendalian harga BBM dan kebutuhan dasar lainnya berdampak signifikan pada perekonomian masyarakat. Langkah langkah untuk mengendalikan inflasi daerah ditengah pandemik harus tetap menjadi perhatian penting dalam menjaga stabilitas ekonomi daerah, menjaga penurunan daya beli masyarakat serta semakin bertambahnya jumlah penduduk miskin.
4. Kapasitas fiskal daerah yang masih terbatas, dimana kontribusi pendapatan asli daerah (PAD) terhadap total pendapatan daerah masih dibawah 10% dalam lima tahun terakhir, sehingga pembiayaan pembangunan daerah lebih didominasi dan mengalami ketergantungan besar pada dana perimbangan dari Pemerintah Pusat. Pendapatan pajak dan retribusi daerah masih dibawah 3% dari total pendapatan daerah walaupun trend pertumbuhannya semakin meningkat.



5. Penggunaan dan penguasaan teknologi pengelolaan produk yang masih sangat rendah, sehingga berdampak pada pengelolaan sumber daya alam yang belum optimal. Kemampuan daerah untuk menemukan dan mengembangkan produk unggulan daerah harus terus ditingkatkan dengan mengintegrasikan pengembangan potensi daerah secara terintegrasi dari hulu sampai ke hilir serta melibatkan perguruan tinggi didalamnya.
6. Ketersediaan infrastruktur dasar wilayah masih kurang baik dari aspek kualitas maupun kuantitas yang perlu terus ditingkatkan seiring dengan tuntutan dan dinamika perkembangan wilayah. Infrastruktur tersebut utamanya berkaitan dengan sarana prasarana dasar daerah antara lain infrastruktur transportasi, sarana air bersih, sanitasi, sarana prasarana perhubungan, olahraga, perdagangan dan pariwisata yang merupakan sektor penyumbang pendapatan daerah.
7. Kebutuhan masyarakat yang semakin meningkat dengan kompleksitas dampak pandemi Covid-19 yang terjadi mengharuskan Pemerintah Daerah semakin lebih kreatif dan adaptif dalam memobilisasi sumber daya pembangunan yang dimiliki. Kinerja program kegiatan harus lebih responsif dalam menjawab dinamika tuntutan dan kebutuhan masyarakat.

### **3.2.2 Prospek Perekonomian Daerah Tahun 2021**

Pada Tahun 2021 pertumbuhan ekonomi dan pendapatan perkapita masyarakat akan terkoreksi menurun, hal ini diakibatkan oleh pandemi corona yang belum dapat diprediksi kapan akan berakhir. Prospek pelambatan pertumbuhan ekonomi akibat pandemi Covid-19 pada tahun 2020 diperkirakan memberikan dampak besar bagi pencapaian sasaran pembangunan. Tingkat pengangguran terbuka dan tingkat kemiskinan diperkirakan meningkat, tingkat kesenjangan melebar, dan Indeks Pembangunan Manusia (IPM) menurun.

Peningkatan jumlah penduduk miskin pada Tahun 2021 diperkirakan akan meningkat seiring dengan dampak Covid-19 pada pertumbuhan ekonomi daerah, target penurunan pada RPJMD diperkirakan tidak akan tercapai, tetapi pemerintah akan berupaya untuk menjaga pertumbuhan jumlah masyarakat miskin tidak meningkat drastis dengan terus berupaya menekan tingkat kemiskinan melalui pemberian stimulus fiskal berupa bantuan sosial yang



cakupannya diperluas dan indeks bantuan yang dinaikkan, antara lain (1) Program Keluarga Harapan (PKH) yang ditingkatkan indeks bantuannya sebesar 25 persen serta penyaluran dilakukan setiap bulan kepada Keluarga Penerima Manfaat (KPM); (2) Program Sembako yang dengan indeks bantuan yang meningkat menjadi Rp200.000/KPM/bulan Keluarga Penerima Manfaat (KPM); (3) Bantuan sosial tunai; (5) Bantuan pembebasan serta pengurangan tarif listrik 450 VA dan 900 VA bagi penduduk miskin dan rentan; serta (6) pemanfaatan Dana Desa untuk mengurangi dampak Covid-19. Pemerintah akan memberikan kebijakan program dan penganggaran yang lebih *pro poor, pro growth, pro job, dan pro environment* yang diyakini akan semakin dapat memberikan dampak positif bagi penurunan tingkat kemiskinan di wilayah Kabupaten Bone Bolango.

**Grafik 3.3**  
**Jumlah Penduduk Miskin di Kabupaten/Kota**  
**Provinsi Gorontalo Tahun 2016 – 2019**



Sumber BPS Bone Bolango 2020

Penurunan angka pengangguran merupakan salah satu target strategis dalam tahun 2021 yang diproyeksikan dapat ditekan dibawah 5%. Seiring penurunan tingkat kemiskinan, Pemerintah Kabupaten Bone Bolango berkomitmen untuk memberikan stimulus fiskal yang besar bagi alokasi belanja langsung untuk pelayanan publik serta penciptaan iklim kondusif bagi kemudahan berinvestasi. Tetapi dengan pandemik Covid-19 diperkirakan angka pengangguran akan naik atau tidak akan mencapai target sesuai RPJMD kabupaten Bone Bolango Perlambatan pertumbuhan ekonomi tahun 2020



mengakibatkan tingginya pekerja yang menghadapi Pemutusan Hubungan Kerja (PHK) dan dirumahkan. Tingginya pekerja terPHK tersebut, masuknya angkatan kerja baru ke pasar kerja, dan keterbatasan ekonomi untuk menciptakan kesempatan kerja berpotensi menambah pengangguran

**Tabel 3.4**  
**Perkembangan dan Prospek Makro Ekonomi Tahun 2018-2021**  
**Kabupaten Bone Bolango**

No	Indikator Makro Ekonomi	Realisasi			Proyeksi
		Tahun 2018**	Tahun 2019*	Tahun 2020**	Tahun 2021**
1.	PDRB Harga Berlaku (jutaan rupiah) PDRB Harga Konstan (jutaan rupiah)	3.867,50 2.786,16	4.230,97 2.940,10	4.590,97 3.115,00	5.173,51 3.270,00
2.	Tingkat Pertumbuhan Ekonomi / PDRB Harga Konstan Tahun tertentu	7,1%	6,51%	7,4-8,0%	7,7 %
3.	Tingkat Inflasi	5% - 4%	4% - 5%	5%	< 5%
4.	Stuktur PDRB Pendekatan Pengeluaran (Konsumsi Rumah Tangga, Konsumsi Pemerintah, Investasi dan Kegiatan Perdagangan Luar Negeri)	Dominasi sektor pertanian <36,08%	Dominasi sektor pertanian <35,46%	Dominasi sektor pertanian <35,01%	Dominasi sektor pertanian <35%
5.	Angka Kemiskinan	17,81%	16,02%	15,0%	14 %
6.	Tingkat Pengangguran Terbuka (TPT)	4,70%	<4,08%	<3,98%	< 4,5%
7.	Disparitas Pendapatan Regional dilihat dari:  • PDRB Perkapita (Harga Berlaku) • Besaran Indeks Gini ( <i>Gini Ratio Indeks</i> )  • Besaran IPM	24.610.00  0,40  68,11	>23.200.00  0,39  67,66	>24.700.000  0,39  69,98	>25.000.000  < 0,38  >70
8.	Berbagai macam besaran rasio/perbandingan Struktur Pembiayaan : - Belanja langsung Vs Belanja tak langsung - Belanja Publik dan Aparatur	55%-45%  52%-48%	55%-45%  52%-48%	60%-40%  55%-45%	60%-40%  54%-46%

### 3.3. Arah Kebijakan Ekonomi Daerah

Rencana Kerja Pembangunan Daerah (RKPD) Kabupaten Bone Bolango Tahun 2021 tetap menjaga sinergitas dengan pencapaian sasaran pembangunan



nasional pada RKP 2021 serta pencapaian sasaran rencana pembangunan Provinsi Gorontalo Tahun 2021 untuk memantapkan pemerataan pembangunan menuju peningkatan kualitas pertumbuhan ekonomi daerah yang berkualitas. Arah kebijakan kedepan tersebut dilakukan melalui perluasan upaya penanggulangan kemiskinan dan pengangguran di daerah, pembangunan ekonomi rakyat, perbaikan infrastruktur dasar wilayah, pembangunan desa, peningkatan pelayanan publik serta reformasi birokrasi dan tata kelola pemerintahan. Sehubungan dengan potensi pelemahan ekonomi yang tajam pada tahun 2020, tahun 2021 merupakan tahun kunci untuk pemulihan ekonomi pascapandemi Covid-19 terutama dalam rangka mengejar target jangka menengah dan panjang. Upaya pemulihan ekonomi terus dilakukan dengan mengaktifkan kembali mesin penggerak ekonomi: industri, pariwisata, dan investasi melalui perbaikan pada berbagai aspek. Aktifnya mesin penggerak ekonomi diperlukan untuk menyerap tenaga kerja yang kehilangan pekerjaan serta menggerakkan usaha-usaha lain yang terkait

Sinergis dengan kebijakan ekonomi nasional dan regional kedepan ditengah pandemi Covid-19, arah kebijakan ekonomi Kabupaten Bone Bolango Tahun 2021 diharapkan dapat:

- (1) Mendorong mesin penggerak ekonomi untuk dapat berakselerasi ditengah pandemi dengan meningkatkan upaya-upaya perluasan dan percepatan penanggulangan kemiskinan.
- (2) Perluasan upaya penanggulangan kemiskinan dan pengangguran akan terus dilakukan melalui berbagai upaya perlindungan sosial, fasilitasi program dan kegiatan terhadap pemberdayaan masyarakat miskin dalam penyediaan perumahan atau pemukiman yang layak bagi masyarakat berpenghasilan rendah (MBR), penguatan Kelompok Usaha Bersama (KUBE) dan bantuan usaha ekonomi produktif, kredit ultra mikro, pengembangan pemukiman yang layak, fasilitasi sambungan air bersih, bantuan jamban sehat, dan pemasangan listrik gratis bagi masyarakat miskin, penyediaan sarana transportasi, memperkuat pelaksanaan Program bantuan pangan tunai, PKH, jaminan kesehatan masyarakat, bantuan siswa miskin (BSM), serta pemberian beasiswa berprestasi bagi siswa miskin tapi berprestasi pada jenjang



pendidikan menengah dan perguruan tinggi terutama KPM yang terdampak Covid-19.

- (3) Penguatan kembali struktur ekonomi daerah yang terpuruk akibat terpaan pandemik kearah pertumbuhan sektor sekunder melalui pengembangan kinerja sektor-sektor riil yang didukung oleh infrastruktur memadai serta pengembangan komoditas unggulan yang dapat menjadi pendorong berkembangnya ekonomi rakyat dan usaha pedesaan. Peningkatan kemampuan perekonomian daerah diarahkan untuk penciptaan lapangan kerja dan kesempatan berusaha, penyediaan kebutuhan pokok masyarakat, peningkatan pendapatan masyarakat dan percepatan penanggulangan kemiskinan.
- (4) Meningkatkan daya saing ekonomi regional dengan mendorong perbaikan infrastruktur dasar wilayah yang merata dan berkeadilan khususnya wilayah tertinggal, pengembangan pusat-pusat layanan kabupaten dan kecamatan, pengembangan kawasan-kawasan strategis seperti kawasan pendidikan, kawasan pariwisata, kawasan perdagangan, kawasan produksi pertanian, kawasan peternakan, kawasan minapolitan dan kawasan lainnya yang dapat mendukung akselerasi pembangunan daerah dalam jangka menengah.
- (5) Meningkatkan investasi daerah dalam mengakselerasi pemanfaatan sumber daya lokal untuk perluasan kesempatan kerja dan kesempatan berusaha serta peningkatan pendapatan perkapita masyarakat. Kebijakan ini dilakukan dengan menciptakan iklim usaha yang kondusif melalui fasilitas kemudahan berinvestasi baik pelayanan perijinan maupun non perijinan, pemberian insentif bagi investor, penyediaan data dan informasi serta menjamin kepastian hukum berusaha dan peningkatan produktivitas guna memperkuat perkembangan sektor-sektor ekonomi yang memberi dampak besar pada penguatan ekonomi daerah.
- (6) Meningkatkan produksi dan produktifitas komoditas unggulan daerah untuk mendukung kedaulatan pangan nasional serta pengembangan komoditas unggulan daerah yang dapat menjadi sektor base dan prime mover pembangunan daerah. Sektor basis tersebut diprioritaskan pada sektor pertanian, perikanan, pariwisata, pertambangan serta industri pengolahan



yang terintegrasi dengan sektor primer dengan memperhatikan perubahan perilaku masyarakat.

- (7) Mengoptimalkan pemanfaatan pembiayaan pembangunan desa melalui Dana Desa dan Alokasi Dana Desa untuk mendukung sasaran-sasaran kinerja utama daerah. Upaya pembangunan desa harus dapat mendukung percepatan pengurangan rakyat miskin, pengurangan desa sangat tertinggal/tertinggal, peningkatan desa maju, pembangunan infrastruktur pedesaan, mendukung layanan pendidikan dan kesehatan, penguatan ekonomi rakyat dan pedesaan, serta memperbaiki kualitas layanan publik yang diselenggarakan pemerintah desa.

### **3.4. Arah Kebijakan Keuangan Daerah**

Pelaksanaan program dan kegiatan pembangunan yang tertuang dalam RKPD Tahun 2021 sangat dipengaruhi oleh kapasitas anggaran yang tersedia baik yang bersumber dari pendapatan asli daerah (PAD), dana perimbangan baik DAU, DAK maupun dana bagi hasil serta pendapatan lainnya yang memperkuat APBD Kabupaten Bone Bolango. Untuk itu kebutuhan belanja pembangunan daerah akan selalu mempertimbangkan kemampuan fiskal daerah sebagai salah satu penopang strategis dalam implementasi RKPD yang akan bersinergi dengan sumber-sumber pendanaan non APBD seperti APBN, APBD Provinsi Gorontalo, hibah, dana kemitraan swasta atau kontribusi pelaku usaha melalui *Corporate Social Responsibility (CSR)* serta partisipasi masyarakat luas dalam peran aktif mendukung pembangunan daerah.

#### **3.4.1. Proyeksi Keuangan Daerah dan Kerangka Pendanaan**

Struktur keuangan dan pendanaan Pemerintah Kabupaten Bone Bolango dalam beberapa periode terakhir menunjukkan kenaikan yang cukup signifikan walaupun peningkatan pendanaan tersebut masih didominasi oleh transfer pusat ke daerah. Karena itu, peningkatan Pendapatan Asli Daerah (PAD) harus terus ditingkatkan dengan mendayagunakan dan mengelola potensi sumber daya daerah agar menjadi stimulus utama bagi terciptanya sumber pendapatan daerah yang mendukung pembangunan daerah.

Kebijakan keuangan ditahun 2021 akan dipengaruhi oleh pandemi Covid-19 dan Tantangan ekonomi yang harus diantisipasi berkaitan dengan perubahan



pola perilaku dan struktur perekonomian daerah yaitu beberapa perubahan yang diidentifikasi antara lain (1) perubahan bentuk rantai pasok global; (2) perubahan perspektif investor dan sektor prioritas investasi; (3) perubahan tata kerja perusahaan dan pola perilaku masyarakat; dan (4) percepatan transformasi investasi ke padat modal dan teknologi. Olehnya kebijakan anggaran ditahun 2021 sedapat mungkin dikelola secara efektif dan efisien dengan mengedepankan keseimbangan pendapatan dan belanja daerah.

**Tabel 3.5**  
**Ringkasan Struktur APBD Kabupaten Bone Bolango**  
**Realisasi 2018- 2021**

No	URAIAN	Anggaran Tahun 2018	Anggaran Tahun 2019	Anggaran Tahun 2020	Target Anggaran Tahun 2021
<b>PENDAPATAN</b>		<b>1.014.399.678.946,00</b>	<b>1.016.945.302.946,00</b>	<b>1.086.823.012.946,00</b>	<b>1.086.823.012.946,00</b>
1.1	Pendapatan Asli Daerah	80.724.733.925,00	87.003.452.925,00	87.003.452.925,00	87.003.452.925,00
1.2	Dana Perimbangan	716.280.479.000,00	695.942.726.000,00	770.120.436.000,00	770.120.436.000,00
1.3	Lain-lain Pendapatan Daerah yang sah	217.394.466.021,00	233.999.124.021,00	229.699.124.021,00	229.699.124.021,00
<b>BELANJA</b>		<b>1.016.570.468.829,00</b>	<b>1.043.952.321.277,32</b>	<b>1.076.823.012.946,00</b>	<b>1.076.823.012.946,00</b>
2.1	Belanja Tidak Langsung	505.170.569.761,00	546.164.303.252,24	579.565.213.980,24	579.565.213.980,24
2.2	Belanja Langsung	511.399.899.068,00	497.788.018.025,08	497.257.798.965,76	497.257.798.965,76
<b>PEMBIAYAAN DAERAH</b>		<b>32.170.789.883,00</b>	<b>49.466.003.131,00</b>		
3.1	Penerimaan Pembiayaan Daerah	17.170.789.883,00	38.216.003.131,00		
3.2	Pengeluaran Pembiayaan Daerah	15.000.000.000,00	11.250.000.000,00	10.000.000.000,00	10.000.000.000,00
<b>SISA LEBIH PEMBIAYAAN ANGGARAN TAHUN BERKENAAN</b>		<b>0,00</b>	<b>0,00</b>		

### 3.4.2. Arah Kebijakan Keuangan Daerah

#### 3.4.2.1. Arah Kebijakan Pendapatan Daerah

Pendapatan daerah menurut Undang-Undang Nomor 33 Tahun 2004 pasal 1 ayat 13 merupakan hak pemerintah daerah yang diakui sebagai penambah nilai kekayaan bersih yang dikelompokkan atas :

- a. PAD yaitu pendapatan yang diperoleh daerah yang dipungut berdasarkan peraturan daerah sesuai dengan peraturan perundang-undangan. PAD pada umumnya terdiri dari pajak daerah, retribusi daerah, hasil pengelolaan kekayaan yang dipisahkan serta lain-lain PAD yang sah.



- b. Dana perimbangan, yaitu dana yang bersumber dari dana penerimaan Anggaran Pendapatan dan Belanja Negara (APBN) yang dialokasikan kepada daerah untuk membiayai kebutuhan daerah. Dana perimbangan terdiri dari dana bagi hasil, dana alokasi umum dan dana alokasi khusus.
- c. Lain-lain pendapatan daerah yang sah meliputi hibah, dana darurat, DBH pajak dari provinsi kepada Kabupaten/kota, dana penyesuaian dan otsus serta bantuan keuangan dari provinsi atau dari pemda lainnya.
- d. Selain sumber pendapatan yang disebutkan diatas, pendapatan lain yang dikelola oleh daerah adalah pendapatan yang bersumber dari Pajak Bumi dan Bangunan Perdesaan dan Perkotaan yang dikelola mulai pada Tahun 2014 sebagaimana diamanatkan dalam Undang-Undang Nomor 28 Tahun 2009 tentang Pajak dan Retribusi Daerah.

Perkembangan realisasi dan proyeksi pendapatan daerah selang Tahun 2018 – 2021 dapat dilihat pada Tabel 3.6 Data pada table tersebut menunjukkan bahwa realisasi dan target pendapatan daerah Kabupaten Bone Bolango pada tahun 2020 dan 2021 diprediksi akan terjadi perlambatan disebabkan pandemi Covid-19 dan pemulihan ekonomi daerah. Demikian juga dengan Dana Transfer Daerah melalui dana perimbangan yang terdiri dari Dana Alokasi Umum, Dana Alokasi Khusus dan dana bagi hasil. Walaupun demikian, Pada Tahun 2021 diprediksi Pendapatan Daerah Lain-Lain yang Sah akan meningkat utamanya disebabkan oleh kemungkinan adanya alokasi Dana Insentif Daerah (DID) .

**Tabel 3.6**  
**Realisasi 2018-2019 Pendapatan Daerah dan Target 2020 - 2021**  
**Kabupaten Bone Bolango**

No	Jenis Pendapatan Daerah	Realisasi Pendapatan Tahun 2018	Realisasi Pendapatan Tahun 2019	Target Pendapatan Tahun 2020 (Perubahan)	Target Pendapatan Tahun 2021
<b>1.1</b>	<b>Pendapatan Asli Daerah</b>	<b>80.724.733.925.00</b>	<b>87.003.452.925.00</b>	<b>77.617.080.000.00</b>	<b>104.256.220.000.00</b>
1.1.1	Pajak Daerah	10.675.000.000.00	13.425.000.000.00	8.757.500.000.00	16.390.000.000.00
1.1.2	Retribusi Daerah	6.150.000.000.00	4.400.000.000.00	2.998.360.000.00	5.308.360.000.00
1.1.3	Hasil Pengelolaan Kekayaan Daerah Yang dipisahkan	750.000.000.00	2.000.000.000.00	1.250.000.000.00	2.750.000.000.00
1.1.4	Lain-lain Pendapatan Asli Daerah yang sah	63.149.733.925.00	67.178.452.925.00	64.611.220.000.00	79.807.860.000.00
<b>1.2</b>	<b>Dana Perimbangan</b>	<b>716.280.479.000.00</b>	<b>695.942.726.000.00</b>	<b>619.625.200.000.00</b>	<b>715.182.833.900.00</b>
1.2.1	Bagi Hasil Pajak / Bagi Hasil Bukan Pajak			9.235.889.000.00	
1.2.2	Dana Alokasi Umum	498.684.989.000.00	500.040.037.000.00	461.575.596.000.00	518.192.164.900.00



No	Jenis Pendapatan Daerah	Realisasi Pendapatan Tahun 2018	Realisasi Pendapatan Tahun 2019	Target Pendapatan Tahun 2020 (Perubahan)	Target Pendapatan Tahun 2021
1.2.3	Dana Alokasi Khusus	217.595.490.000.00	185.444.275.000.00	148.813.715.000.00	196.990.669.000.00
<b>1.3</b>	<b>Lain-lain Pendapatan Daerah yang sah</b>	<b>217.394.465.021.00</b>	<b>233.699.124.021</b>	<b>245.983.342.301.00</b>	<b>250.347.608.301.00</b>
1.3.1	Hibah	33.229.400.000.00	33.341.000.000.00	39.006.879.280.00	39.006.879.280.00
1.3.2	Bagi Hasil Pajak dari Provinsi dan dari Pemerintah Daerah Lainnya	16.860.984.709.00	16.860.984.709.00	16.860.984.709.00	16.860.984.709.00
1.3.3	Dana Penyesuaian dan Otonomi Khusus	34.250.000.000.00	31.353.470.000.00	38.713.261.000.00	41.348.407.000.00
1.3.4	Bantuan Keuangan dari Provinsi atau Pemerintah Daerah	522.000.000,00			
1.3.6	Pendapatan lainnya	126.137.437.500,00	151.143.669.312.00	151.402.217.312.00	153.131.337.312.00
<b>JUMLAH PENDAPATAN DAERAH (1.1 + 1.2 +1.3)</b>		<b>869.003.630.134,00</b>	<b>1.015.645.302.946.00</b>	<b>943.225.622.301.00</b>	<b>1.069.786.662.201,00</b>

Sumber Data : DPPKAD Kab. Bone Bolango dan Analisis Proyeksi

Pada Tahun 2021, Proyeksi realisasi Pendapatan Daerah lebih besar berada dalam kisaran  $\pm$ Rp 1.06 Triliun dibandingkan dengan tahun 2020 sebesar Rp.943 Milyar (setelah perubahan). Dengan kondisi kapasitas fiskal daerah yang masih rendah, diperkirakan peranan dana perimbangan utamanya Dana Alokasi Umum masih merupakan sumber pendapatan yang akan menjadi penopang utama pembangunan daerah. Peran dan kontribusi pendapatan asli daerah dalam pembiayaan pembangunan terus diperkuat sebagai upaya untuk mengurangi secara bertahap ketergantungan fiskal dalam jangka panjang.

Selain dana perimbangan, peranan lain-lain pendapatan daerah yang sah khususnya pendapatan yang berasal dari pendapatan hibah dan dana darurat serta bagi hasil pajak dari pemerintah provinsi masih diharapkan akan memberikan kontribusi penting dalam penerimaan daerah, walaupun diprediksi bahwa sumber pendapatan ini besarnya akan cenderung fluktuatif dan bahkan menurun tergantung dengan kondisi dan kebijakan pemerintah pusat maupun pemerintah provinsi, mengingat pada tahun 2021 masih merupakan masa Pemulihan Ekonomi Nasional.

Untuk mendukung pembelanjaan daerah dalam rangka pelaksanaan berbagai program dan kegiatan strategis pembangunan daerah, pengelolaan pendapatan daerah Kabupaten Bone Bolango diarahkan pada sumber-sumber pendapatan yang selama ini memberikan kontribusi terhadap pendapatan daerah disamping upaya-upaya ekstensifikasi untuk mendapatkan sumber-sumber pendapatan baru. Upaya peningkatan pendapatan daerah tersebut difokuskan pada peningkatan pendapatan asli daerah, mengingat controllability-nya yang tinggi dibanding sumber-sumber pendapatan



yang lain. Disamping itu, pendapatan asli daerah merupakan indikator penting bagi penguatan kapasitas fiskal dan derajat kemandirian fiskal daerah.

Beberapa kebijakan strategis yang akan terus dilakukan untuk meningkatkan pendapatan daerah yakni sebagai berikut:

- a. Mengoptimalkan pengelolaan pendapatan asli daerah melalui pendataan dan intensifikasi pemungutan pajak dan retribusi daerah, perluasan basis pajak, perbaikan regulasi khususnya terkait tarif dan objek pajak, penguatan unit-unit pengelola pajak dan retribusi daerah, pencegahan terjadinya penyalahgunaan dalam pemungutan pajak dan retribusi, serta penerapan reward dan punishment.
- b. Memperkuat kebijakan belanja program yang memperkuat stimulus bagi peningkatan pendapatan asli daerah. Alokasi dan distribusi belanja program harus lebih tepat dan terarah serta berkorelasi positif pada peningkatan pendapatan asli daerah.
- c. Meningkatkan mobilitas dan pertumbuhan ekonomi daerah sebagai potensi riil basis pajak/retribusi daerah melalui penciptaan iklim yang kondusif bagi dunia usaha untuk berinvestasi sehingga berdampak pada perluasan potensi objek pajak dan retribusi daerah.
- d. Meningkatkan Pendapatan Daerah dengan intensifikasi, ekstensifikasi dan diversifikasi sumber pendapatan asli daerah, melalui upaya:
  - Pengembangan sistem berbasis online, untuk lebih mengefisienkan pelayanan dan transparansi serta memotong jalur birokrasi, mengikuti iklim tatanan baru.
  - Penerapan sistem non tunai dalam seluruh transaksi penerimaan daerah untuk mencegah kebocoran transaksi, dan juga mengikuti iklim tatanan baru dalam rangka pencegahan penularan Covid-19.
  - Pelayanan lebih dekat ke masyarakat, misalnya melalui Layanan Keliling, mengingat pembatasan – pembatasan tertentu dalam iklim tatanan baru kedepan.
  - Integrasi dan sinkronisasi data dengan DUKCAPIL, BPN, PTSP untuk lebih mengefisienkan data dan kebijakan demi optimalisasi penerimaan pendapatan daerah.
  - Merevitalisasi, pendataan subjek dan objek pajak/retribusi daerah termasuk PBB-P2 lebih akurat untuk menjamin bahwa seluruh subjek dan objek yang ada telah resmi ditetapkan sebagai wajib pajak.



- Mengoptimalkan pengelolaan Pajak Bumi dan Bangunan Perdesaan dan Perkotaan (PBB-P2). Pengelolaan PBB-P2 oleh daerah pada tahun 2021 merupakan amanah Undang-Undang Nomor 28 Tahun 2009 sehingga manajemen pengelolaannya harus dilakukan secara seksama dengan melakukan revitalisasi penetapan tarif obyek pajak secara proporsional.
- Melakukan penyesuaian terhadap peraturan daerah atau peraturan pelaksanaannya yang berkaitan dengan pajak daerah dan retribusi daerah termasuk yang berkaitan dengan penyesuaian nilai jual objek pajak. Selain itu, menginventarisir potensi sumber-sumber pendapatan baru dan menindaklanjuti dengan penerbitan peraturan daerah tentang pajak daerah dan retribusi daerah baru sesuai Undang-Undang Nomor 28 Tahun 2009 dengan mempertimbangkan dampaknya pada terjadinya distorsi pasar.
- Monitoring dan pengendalian pengumpulan pajak dan retribusi daerah secara kontinu dan berkesinambungan dengan terus membandingkan antara target dan realisasi maupun antara potensi dan target.
- Meningkatkan tertib administrasi dan pengawasan pemungutan sumber- sumber PAD serta menerapkan *reward* dan *punishment* dalam pemungutan pajak dan retribusi daerah.
- Meningkatkan kinerja PDAM, BLU RS. Toto, dan BUMD sebagai kontributor PAD melalui pengelolaan yang profesional, produktif, inovatif dan kompetitif.
- Meningkatkan pelayanan dan perlindungan masyarakat serta meningkatkan sosialisasi sebagai upaya menumbuhkan kesadaran masyarakat dan kepatuhan wajib pajak/retribusi.
- Mengembangkan upaya-upaya kreatif dan inovatif dalam manajemen kas daerah sesuai ketentuan yang berlaku sehingga berdampak positif dalam pencapaian kinerja lain-lain PAD yang sah dalam bentuk pendapatan bunga dan jasa lainnya.
- Mengintensifkan upaya penanganan tuntutan ganti rugi terhadap pihak terkait sebagai upaya menyelamatkan keuangan daerah.
- Mendayagunakan pengelolaan aset-aset daerah. Peningkatan PAD juga dapat dicapai melalui pendayagunaan aset yang dimiliki pemerintah daerah. Optimalisasi aset daerah tersebut dapat dilakukan dalam bentuk perbaikan manajemen aset daerah antara lain sarana pariwisata, sarana perdagangan





(pasar-pasar tradisional), dan sarana pengolahan air bersih yang potensinya cukup menjanjikan untuk memberikan kontribusi bagi pendapatan asli daerah. Pendayagunaan manajemen aset juga dapat dilaksanakan melalui pola kemitraan dengan masyarakat/dunia usaha atau pengembangan kerja sama antar wilayah.

e. Koordinasi dan sinkronisasi lintas sektoral

Kebijakan ini dimaksudkan untuk mendukung setiap strategi dalam upaya peningkatan pendapatan pajak/retribusi daerah dengan basis pembangunan ekonomi. Kebijakan ini juga dimaksudkan untuk memecahkan permasalahan atas rendahnya elastisitas pertumbuhan ekonomi terhadap pertumbuhan pajak/retribusi daerah. Indikator keberhasilan program ini adalah berupa peningkatan kegiatan pembangunan yang mendukung potensi pajak daerah.

f. Peningkatan kualitas dan kuantitas SDM bidang keuangan

Kebijakan ini dimaksudkan untuk memecahkan permasalahan atas keterbatasan kualitas dan kuantitas sumber daya manusia yang berhubungan dengan ekstensifikasi dan pelayanan penerimaan pendapatan daerah. Indikator keberhasilan program ini adalah peningkatan kualitas SDM aparat pengelola pajak/retribusi daerah melalui penyelenggaraan pendidikan dan pelatihan yang relevan. Penguatan kelembagaan pengelolaan pendapatan daerah baik Badan Keuangan dan Pendapatan Daerah (BKPD) sebagai organisasi perangkat daerah yang memiliki fungsi pengendali dan pengelola pendapatan daerah, serta SKPD lainnya yang secara fungsional berperan dalam pengelola pendapatan asli daerah menjadi prioritas penting pada tahun 2021.

g. Meningkatkan sinergiitas dan koordinasi dengan Pemerintah Pusat dengan memantapkan proses perencanaan dan usulan program yang dibiayai melalui Dana Alokasi Khusus serta sumber pembiayaan lainnya. Disamping itu, penyediaan data yang cepat dan valid sesuai ketentuan perundang-undangan dalam rangka penetapan Dana Alokasi Umum sehingga alokasi dana tersebut benar-benar sesuai dengan kondisi riil dan kebutuhan daerah.

h. Membantu peningkatan pemungutan pajak pusat seperti PPh dan lain-lain pajak pusat, guna meningkatkan pendapatan daerah yang bersumber dari dana bagi hasil.



- i. Meningkatkan koordinasi program dengan kementerian teknis melalui BAPPENAS untuk beroleh dukungan pembiayaan program melalui hibah program serta anggaran tugas pembantuan. Diperkirakan pendapatan hibah dari pemerintah pusat pada tahun 2021 bersumber dari hibah untuk SR air minum dan hibah untuk program Rural Empowerment dan Agricultural Development Scalling Up Initiative (READ-SI).
- j. Peningkatan pengawasan manajemen pendapatan daerah. Kebijakan ini diarahkan untuk meningkatkan efisiensi dan produktifitas pengelolaan pendapatan daerah yang dimulai sejak tahap perencanaan termasuk penetapan target pendapatan, potensi objek pajak/retribusi serta tahap pelaksanaan pemungutan pajak/retribusi.
- k. Penyatuan Layanan Pendapatan Daerah dengan Pemerintah Provinsi, misalnya penetapan Retribusi Parkir bersamaan dengan pembayaran Pajak Kendaraan Bermotor di SAMSAT.

#### **3.1.1.1. Arah Kebijakan Belanja Daerah**

Belanja daerah akan diarahkan untuk kegiatan percepatan penanganan Covid-19 serta dampaknya dengan mengacu pada Protokol Penanganan Covid-19. Dengan melakukan optimalisasi pemanfaatan dana dan efisiensi pada belanja non prioritas dan anggaran berbasis kinerja (performance based budgeting) dalam perencanaan dan penganggaran sehingga diperoleh celah fiskal (fiscal space) yang cukup untuk membiayai kegiatan prioritas yang jelas sasaran pembangunannya. Realisasi dan proyeksi belanja daerah Tahun 2018 s/d 2021 yakni sebagai berikut:

**Table 3.7**  
**Realisasi dan Proyeksi (Pagu Indikatif)**  
**Belanja Daerah Kabupaten Bone Bolango**  
**Tahun 2018 s/d Tahun 2021**

No	Jenis Belanja Tidak Langsung	Realisasi Tahun 2018	Realisasi Tahun 2019	Proyeksi Tahun 2020	Proyeksi Tahun 2021
2.1	Belanja Tidak Langsung	505.170.569.761.00	546.164.303.252.24	579.565.213.980.24	579.565.213.980.24
2.1.1	Belanja Pegawai	316.439.796.575.00	338.633.850.550.24	354.566.761.278.21	354.566.761.278.21
2.1.2	Belanja Bunga	-	-	-	-
2.1.3	Belanja Subsidi	-	-	-	-
2.1.4	Belanja Hibah	7.576.670.000.00	8.247.400.000.00	25.465.400.000.00	25.465.400.000.00
2.1.5	Belanja Bantuan Sosial	4.543.200.000.00	3.845.000.000.00	3.845.000.000.00	3.845.000.000.00



No	Jenis Belanja Tidak Langsung	Realisasi Tahun 2018	Realisasi Tahun 2019	Proyeksi Tahun 2020	Proyeksi Tahun 2021
2.1.6*)	Belanja bagi hasil kepada Provinsi/Kabupaten/Kota dan Pemerintahan Desa	-	-	-	-
2.1.7*)	Belanja Bantuan Keuangan kepada Provinsi/Kabupaten/Kota dan Pemerintahan Desa	175.991.367.986.00	195.188.052.702.00	195.188.052.702.00	195.188.052.702.00
2.1.8	Belanja tidak terduga	619.535.200.00	250.000.000.00	500.000.000.00	500.000.000.00
<b>2.2</b>	<b>Belanja Langsung</b>	<b>511.399.899.068.00</b>	<b>497.747.002.824.76</b>		
2.2.1	Belanja Pegawai	68.067.104.500.00	69.869.913.600.00		
2.2.2	Belanja Barang dan Jasa	198.549.362.533.00	212.071.994.908.76		
2.2.3	Belanja Modal	244.783.432.035.00	215.846.109.516.32		
JUMLAH BELANJA DAERAH 28(2.1 + 2.2)		1.016.570.468.829.00	1.043.952.321.277.32		

Sumber Data : Badan Keuangan dan Pendapatan Daerah Kab.Bone Bolango

Belanja daerah Tahun 2021 akan lebih fokus pada alokasi belanja untuk penguatan Dampak pasca Covid-19 dengan tetap memperhatikan sasaran pembangunan Daerah yang tercantum dalam RPJMD. Anggaran pendidikan diarahkan dengan alokasi minimum 20% dan untuk mendukung fungsi kesehatan minimum 10% dari total belanja daerah serta peningkatan infrastruktur jalan sebesar 10% dari penerimaan pajak daerah. Disamping itu, Pemerintah Kabupaten Bone Bolango akan tetap melanjutkan pengalokasian anggaran untuk perluasan dan percepatan penanggulangan kemiskinan, program-program yang berorientasi pada peningkatan kesejahteraan serta penguatan perekonomian daerah.

Untuk menjamin efisiensi dan efektifitas pembelanjaan daerah dengan pendekatan kinerja (*performance-based budgeting*) maka belanja program dan kegiatan strategis Satuan Kerja Perangkat Daerah (SKPD) harus mengacu pada indikator kinerja, sasaran program SKPD dan berpedoman pada Renstra dan Renja SKPD sehingga pembiayaan operasional SKPD seperti belanja pegawai (honorarium), belanja telepon, air, listrik dan internet, belanja ATK, belanja sarana dan prasarana perkantoran serta perjalanan luar dan dalam daerah harus sesuai dengan kebutuhan riil, prinsip efisiensi dan efektivitas pencapaian sasaran program dan kegiatan strategis SKPD.

Arah kebijakan belanja daerah Tahun 2021 diarahkan pada beberapa prioritas berikut:

1. Penguatan sistem kesehatan melalui peningkatan upaya promotif dan preventif melalui GERMAS, kapasitas health security terutama surveilans, jejaring dan kapasitas laboratorium, dan sistem informasi, serta pemenuhan



sumber daya Kesehatan seperti fasilitas, farmasi, alat kesehatan, serta SDM kesehatan.

2. Meningkatkan alokasi belanja pada upaya perluasan dan penanggulangan kemiskinan dengan mengurangi rakyat miskin dan kelompok lainnya yang rentan akan dampak Covid-19 di Kabupaten Bone Bolango melalui kegiatan fasilitasi ekonomi produktif bagi masyarakat miskin seperti bantuan peternakan, fasilitasi sarana dan prasarana budidaya perikanan laut dan air tawar, bantuan fasilitas peralatan produksi dan modal usaha bagi usaha mikro kecil menengah, serta penyediaan pemukiman rakyat yang layak huni/hunian pantas yang ditopang oleh penyediaan listrik dan instalasi air minum bagi masyarakat berpenghasilan rendah.
3. Mengalokasikan Belanja untuk kegiatan Pemilihan Kepala daerah dan wakil Kepala Daerah, melalui Hibah KPU, Bawaslu, Polri, TNI, Kejaksaan sesuai dengan kebutuhan dan kemampuan Daerah.
4. Peningkatan kapasitas pembangunan desa dalam upaya penguatan dan mendukung terwujudnya desa tumbuh daerah maju melalui instrumen Dana Alokasi Desa (ADD) dan Dana Desa serta sumber keuangan lainnya. Pemanfaatan dana desa di prioritaskan untuk mendukung upaya penanganan dampak Covid-19 utamanya pengurangan rakyat miskin, penyediaan dan peningkatan kualitas infrastruktur dasar skala desa serta menunjang mobilitas ekonomi masyarakat desa. Pada tahun 2021 penunjang operasional pemerintah desa akan ditingkatkan sesuai kebutuhan dan ketentuan yang berlaku serta penyediaan sarana prasarana pemerintah desa utamanya kantor desa dan kendaraan operasional akan menjadi prioritas penting.
5. Mengembangkan program afirmatif untuk mendukung percepatan pengurangan rakyat miskin serta pengentasan desa tertinggal melalui instrumen fiskal dengan target sasaran kelompok masyarakat tertentu serta desa-desa sangat tertinggal.
6. Mengalokasi belanja modal minimal 30% dari total belanja langsung untuk kepentingan rakyat dalam upaya peningkatan dan percepatan pembangunan infrastruktur dan belanja pengadaan barang dan jasa yang dapat memberi dampak besar bagi pertumbuhan ekonomi dan pemenuhan layanan dasar..



7. Mengalokasikan anggaran untuk peningkatan dan pembangunan infrastruktur dasar masyarakat, Pada Tahun 2021 pula tetap akan dialokasikan anggaran menunjang pembangunan infrastruktur baik berupa penyediaan master plan infrastruktur, perencanaan teknis infrastruktur, dokumen lingkungan serta penyediaan tanah untuk pembangunan infrastruktur.
8. Mengalokasikan anggaran pendidikan dengan arah utama untuk mendukung program Bone Bolango Cerdas dengan alokasi minimal 20% dari total belanja daerah Tahun 2021 termasuk belanja gaji guru. Belanja ini dialokasikan untuk peningkatan kualitas pelayanan pendidikan dalam rangka mendukung perbaikan angka partisipasi sekolah, angka melek huruf dan rata-rata lama sekolah, angka dan mutu kelulusan siswa, peningkatan ketersediaan dan mutu tenaga pendidik serta ketersediaan dan kualitas sarana prasarana pendidikan. Selain itu, anggaran tersebut dialokasikan untuk pemberian beasiswa siswa dan mahasiswa berprestasi dan kurang mampu, beasiswa bagi guru berprestasi dan peningkatan kesejahteraan tenaga pendidik dan kependidikan khususnya yang bertugas pada wilayah wilayah terpencil.
9. Mengalokasikan anggaran sektor kesehatan untuk pelayanan yang bermutu dan terjangkau dengan alokasi minimal 10% sesuai amanah UU Nomor 36 Tahun 2009 Tentang Kesehatan. Peningkatan insentif bagi tenaga dokter di layanan dasar kesehatan akan menjadi prioritas dalam penganggaran Tahun 2021.
10. Meningkatkan alokasi anggaran sektor-sektor ekonomi yang makin diorientasikan bagi peningkatan kesejahteraan masyarakat dan pengembangan program-program unggulan daerah serta mengembangkan interkoneksi antar sektor belanja.
11. Belanja pembangunan SDM dengan upaya perluasan perlindungan sosial, penguatan sektor kesehatan, dan pengentasan kemiskinan. Pembangunan SDM perlu diarahkan pada upaya peningkatan produktivitas dan daya saing tenaga kerja, antara lain melalui penguatan pendidikan dan pelatihan vokasi, serta pendidikan menengah dan tinggi umum. Strategi ini diarahkan untuk



meningkatkan kembali tingkat produktivitas tenaga kerja yang turun di masa Covid-19

12. Belanja peningkatan kapasitas birokrasi dan penyelenggaraan tata kelola pemerintahan yang bersih dan berwibawa melalui kegiatan penguatan peran kepala daerah dan wakil kepala daerah, penataan manajemen dan administrasi pemerintahan, pembinaan aparatur dan pengembangan karir ASN. Alokasi belanja untuk penataan birokrasi dan tata laksana pemerintahan akan diprioritaskan pula untuk memperbaiki kesejahteraan aparatur berupa perbaikan tunjangan tambahan penghasilan aparatur dengan pembayaran setiap bulan mulai Januari 2020.
13. Mengalokasikan belanja tidak langsung yang meliputi gaji dan tunjangan PNS, belanja subsidi, belanja hibah, belanja sosial, belanja bagi hasil kab/kota, belanja bantuan dengan prinsip proporsional, pemerataan, dan penyeimbang serta tambahan belanja tidak terduga yang digunakan untuk penanggulangan bencana dan kejadian darurat yang tidak teralokasikan sebelumnya. Pada tahun 2021, akan ditingkatkan kesejahteraan ASN dengan meningkatkan Tunjangan Kinerja Daerah dengan kenaikan berkisar 15% sd 20% sesuai kemampuan keuangan daerah.
14. Mengalokasikan belanja operasional kegiatan pemerintah kecamatan sesuai dengan kebutuhan wilayah berdasarkan alokasi dasar, alokasi proporsional dan alokasi kebutuhan khusus. Pada Tahun 2021 program kegiatan pemerintahan kecamatan diprioritaskan untuk mendukung proses penyelenggaraan pemerintahan kecamatan, pembinaan, koordinasi dan pengendalian program pembangunan termasuk berkenaan dengan kegiatan pembangunan pedesaan melalui APBD Desa serta pembinaan kemasyarakatan.
15. Merumuskan rencana program kegiatan multiyears untuk menjamin efektifitas, efisiensi dan optimalisasi capaian kinerja program khususnya untuk program kegiatan pembangunan skala besar yang pelaksanaannya membutuhkan waktu lebih dari 1 tahun anggaran.
16. Meningkatkan efisiensi dan efektifitas belanja daerah melalui penerapan standar analisa belanja dan standar harga serta melakukan pengukuran kinerja program dan kegiatan setiap triwulan sebagai dasar merasionalkan



anggaran dalam mengimplementasikan program dan kegiatan serta mengoptimalkan pengawasan baik oleh aparaturnya pengawasan fungsional dan masyarakat melalui layanan pengaduan masyarakat.

17. Melakukan refocusing terhadap program-program prioritas; mengintegrasikan program kegiatan, pemangkasan belanja program dan kegiatan yang tidak relevan mendukung sasaran kinerja utama daerah, inefisiensi atau boros, duplikasi dan tidak menjadi kebutuhan prioritas daerah.
18. Mengefisiensikan belanja aparaturnya khususnya belanja perjalanan dinas dan operasional kantor pada semua SKPD dengan mengalokasikan kebutuhan belanja kegiatan yang bersifat rutin sebagai pelaksanaan TUPOKSI SKPD, yang meliputi kegiatan perencanaan, koordinasi, fasilitasi, konsultasi, sosialisasi, serta pengendalian & evaluasi.
19. Meningkatkan kualitas anggaran belanja daerah melalui pola penganggaran yang berbasis kinerja dengan pendekatan tematik pembangunan yang disertai sistem pelaporan yang makin akuntabel khususnya oleh setiap satuan kerja serta penerapan sistem akuntansi yang sesuai dengan standard akuntansi pemerintah.
20. Merealisisasi pelaksanaan belanja daerah tepat waktu khususnya program dan kegiatan yang terkait dengan lima prioritas program daerah Tahun 2021 sehingga pelaksanaan anggaran dapat mempercepat pergerakan sektor-sektor riil masyarakat dan dunia usaha serta mendorong pertumbuhan ekonomi daerah, pengurangan pengangguran dan pengurangan angka kemiskinan pada Tahun 2021.

#### **3.1.1.2. Arah Kebijakan Pembiayaan Daerah**

Penerimaan pembiayaan daerah dapat berupa sisa lebih perhitungan anggaran tahun sebelumnya (SILPA), pencairan dana cadangan, hasil penjualan kekayaan daerah yang dipisahkan, penerimaan pinjaman daerah, penerimaan kembali pemberian pinjaman dan penerimaan piutang daerah.



**Tabel 3.11**  
**Realisasi Pembiayaan Daerah**  
**Tahun 2017 s/d 2020**

No	Jenis Pembiayaan Daerah	Realisasi Tahun 2017	Realisasi Tahun 2018	Anggaran Tahun 2019	Anggaran Tahun 2020
<b>3.1.</b>	<b>Penerimaan Pembiayaan</b>	<b>42.050.754.840,00</b>	<b>17.170.789.883,00</b>	<b>38.257.018.331,32</b>	
3.1.1	Sisa lebih perhitungan anggaran tahun sebelumnya (SILPA)	42.050.754.840,00	17.170.789.883,00	38.257.018.331,32	
3.1.2	Pencairan dana cadangan	-	-	-	
3.1.3	Hasil penjualan kekayaan daerah yang dipisahkan	-	-	-	
3.1.4	Penerimaan pinjaman daerah	-	-	-	
3.1.5	Penerimaan kembali pemberian pinjaman	-	-	-	
3.1.6	Penerimaan piutang daerah	-	-	-	
<b>3.2.</b>	<b>Pengeluaran Pembiayaan</b>	<b>8.500.000.000,00</b>	<b>15.000.000.000,00</b>	<b>11.250.000.000,00</b>	<b>10.000.000.000,00</b>
3.2.1	Pembentukan dana cadangan				
3.2.2	Penyertaan modal (Investasi) daerah	8.500.000.000,00	14.000.000.000,00	10.250.000.000,00	9.000.000.000,00
3.2.3	Pembayaran pokok utang	-	-	-	
3.2.4	Investasi Pemerintah Daerah	-	1.000.000.000,00	1.000.000.000,00	1.000.000.000,00
	<b>Jumlah Pembiayaan Netto</b>	<b>33.550.754.840,00</b>	<b>2.170.789.883,00</b>	<b>8.500.000.000,00</b>	<b>10.000.000.000,00</b>

Penerimaan pembiayaan yang bersumber dari sisa lebih perhitungan anggaran tahun sebelumnya merupakan salah satu sumber penerimaan pembiayaan yang mendominasi penerimaan pembiayaan daerah Kabupaten Bone Bolango sejak daerah ini dibentuk.

Struktur anggaran untuk pengeluaran pembiayaan daerah diarahkan pada tambahan penyertaan modal pada Bank SULUTGO yang dilakukan secara bertahap sesuai kemampuan keuangan daerah, serta penyertaan modal kepada PDAM untuk mendukung peningkatan akses air minum bagi masyarakat berpenghasilan rendah. Penyertaan modal pada BUMD akan dilaksanakan secara lebih selektif dan terarah dengan memperhatikan kemampuan dan kesehatan manajemen pengelolaan BUMD sesuai dengan peraturan perundangan yang berlaku. Disamping itu akan dialokasikan penyertaan investasi untuk kredit ultra mikro melalui pusat investasi pemerintah.

Arah kebijakan untuk penerimaan pembiayaan daerah pada Tahun 2021 dilakukan sebagai berikut:

- ❖ Meminimalisir target SILPA pada Tahun 2021 yang antara lain melalui percepatan pelaksanaan pekerjaan fisik (konstruksi) baik yang bersumber dana DAK maupun sumber-sumber pendanaan APBD lainnya.





- ❖ Pencairan dana cadangan ditargetkan nihil. Hal ini disebabkan bahwa selama ini kebijakan fiskal daerah belum melakukan pembentukan dana cadangan khususnya untuk pembiayaan program-program strategis daerah yang sifatnya *multi years*.
- ❖ Hasil penjualan kekayaan daerah yang dipisahkan ditargetkan nihil karena Pemerintah Daerah belum memiliki rencana untuk melakukan penjualan beberapa aset daerah yang dipisahkan.
- ❖ Penerimaan pinjaman daerah pada Tahun 2021 belum direncanakan, namun dalam jangka menengah akan dikaji pengusulan kebutuhannya dalam rangka





## SASARAN DAN PRIORITAS PEMBANGUNAN DAERAH

### 4.1. Tujuan dan Sasaran Pembangunan

Rumusan sasaran dan prioritas pembangunan Kabupaten Bone Bolango Tahun 2021, mengacu kepada :

- Permasalahan hasil evaluasi pelaksanaan Rencana Pembangunan Jangka Menengah Daerah (RPJMD) Kabupaten Bone Bolango Tahun 2016-2021;
- Hasil evaluasi kinerja RKPD Tahun 2019;
- Kondisi lingkungan eksternal (kondisi global; dan pokok pikiran DPRD);

Selain memperhatikan ketiga aspek tersebut, rumusan prioritas pembangunan Kabupaten Bone Bolango Tahun 2021 juga berpedoman kepada kebijakan pengembangan wilayah yang ditetapkan dalam Rencana Tata Ruang Wilayah (RTRW) Kabupaten Bone Bolango Tahun 2011-2031, khususnya pengembangan wilayah dan sektor unggulan di setiap kecamatan. Pengembangan sektor unggulan tersebut diselaraskan dengan kebijakan pembangunan Provinsi Gorontalo dan pembangunan nasional. Rumusan Prioritas Pembangunan Kabupaten Bone Bolango Tahun 2021 merupakan penjabaran dari isu strategis yang akan terjadi pada Pelaksanaan Pembangunan Kabupaten Bone Bolango Tahun 2021, yang selanjutnya sebagai acuan dalam penetapan strategi, yang dijabarkan tujuan dan sasaran pembangunan, strategi, dan arah kebijakan serta prioritas pembangunan, yang merupakan panduan bagi perangkat daerah dalam menyusun rencana kerja perangkat daerah. Prioritas Pembangunan tahun 2021 tidak akan terlepas dengan penanganan Covid-19 di Kabupaten Bone Bolango.

Dalam rangka pemulihan ekonomi pasca pandemi Covid-19, pembangunan ekonomi kabupaten Bone Bolango tahun 2021 diprioritaskan pada penguatan ketahanan ekonomi dengan titik berat pada pembukaan lapangan kerja padat karya, penguatan



sistem pangan, pemulihan usaha koperasi dan UMKM, pemulihan industri dan perdagangan, pemulihan pariwisata dan ekonomi kreatif, serta peningkatan investasi.

Penyusunan sasaran dan prioritas pembangunan diarahkan untuk menjamin terwujudnya visi misi Pemerintah Kabupaten Bone Bolango sebagaimana tertuang dalam RPJMD 2016-2021 yang menitikberatkan pada penurunan angka kemiskinan, menekan tingkat pengangguran terbuka serta adanya pemerataan pembangunan dengan mempercepat pembangunan disemua sektor terutama desa sebagai basis pertumbuhan untuk mewujudkan masyarakat maju dan bermartabat menuju Bone Bolango Cemerlang 2021 sesuai dengan visi Bupati dan Wakil Bupati, yakni sebagai berikut :

### **“TERWUJUDNYA BONE BOLANGO CEMERLANG”**

**CEMERLANG** dalam makna luas adalah suatu kondisi pelaksanaan pembangunan Kabupaten Bone Bolango yang “*Unggul dan Berdaya saing*” serta masyarakatnya berada pada tingkat peradaban tinggi. **CEMERLANG** dalam makna akronim diterjemahkan kedalam 3 (tiga) pilar utama, yakni:

#### ***CE (Cerdas), MER (Modern), LANG (Gemilang)***

**Cerdas** : Adalah kondisi masyarakat yang menjalani kehidupan sebagai warga negara berlandaskan kemampuan kesehatan jasmani dan rohani serta memiliki kecerdasan akal budi intelektual, akal budi emosional, dan akal budi spiritual. Kecerdasan tersebut merefleksikan sebuah kondisi masyarakat religius yang senantiasa memahami dan mengamalkan nilai-nilai moral, etika dan agama. Kecerdasan dimaksud juga menggambarkan suatu kondisi masyarakat yang sehat, masyarakat terdidik, serta masyarakat dinamis dengan kreatifitas, inovasi dan produktivitas tinggi.

**Modern** : Adalah kondisi entitas masyarakat Bone Bolango yang memiliki kemajuan peradaban manusia dengan bercirikan kemampuan adaptasi terhadap ilmu pengetahuan dan teknologi. Kondisi tersebut terwujud juga dalam kinerja penyelenggaraan pemerintahan yang selalu memberikan yang terbaik dalam pelayanan publik, pemerintahan yang responsive dan innovative (*Innovative Government*), serta mengedepankan penyelenggaraan pemerintahan



yang mempunyai akuntabilitas tinggi (*Accountability*) terhadap tugas dan tanggung jawabnya terhadap masyarakat.

**Gemilang** : Memiliki makna capaian kinerja pelayanan pemerintahan yang diindikasikan dengan suatu kondisi masyarakat sejahtera dari sisi ekonomi dalam konteks kesejahteraan sosial, dan sejahtera dari sisi kebijakan sosial yang memberikan penekanan pada pemenuhan kebutuhan dasar masyarakat dengan target besar yakni pengurangan rakyat miskin secara konsisten dan berkelanjutan. Dari dimensi wilayah mempunyai makna sebagai wilayah dengan keunggulan comparative dan keunggulan kompetitive. Kondisi Bone Bolango gemilang yang ingin diwujudkan dan menjadi komitmen besar seluruh stakeholders pembangunan antara lain cita-cita untuk mewujudkan Bone Bolango sebagai kutub pertumbuhan baru di bagian timur Gorontalo, kawasan strategis pendidikan, kawasan utama pariwisata, serta mempertahankan peran Bone Bolango sebagai kawasan penyangga ekosistem lingkungan (*Green City*). Cita-cita tersebut juga dalam konteks mendorong pertumbuhan ekonomi yang berkualitas, kemandirian desa, pertanian yang terintegrasi (*hulu hilir integrated*), peningkatan pertumbuhan investasi dan pendapatan daerah.

Misi pembangunan daerah adalah rumusan umum mengenai upaya-upaya yang akan dilaksanakan untuk mewujudkan visi serta memberikan kerangka bagi tujuan dan sasaran serta arah kebijakan yang ingin dicapai. Misi menentukan arah pembangunan yang akan ditempuh untuk mencapai visi pembangunan. Perwujudan Visi Pembangunan Kabupaten Bone Bolango tersebut, akan dilaksanakan melalui 4 (empat) Misi Pembangunan Kabupaten Bone Bolango Tahun 2016 – 2021, yakni sebagai berikut:

**Misi Kesatu: Mewujudkan Masyarakat Sehat, Cerdas dan Sejahtera.**

Merupakan upaya Pemerintah Kabupaten Bone Bolango dalam peningkatan pelayanan masyarakat yang semakin berkualitas melalui pembangunan sumber daya manusia yang sehat, cerdas dan sejahtera. Dengan pembangunan tersebut, diharapkan dapat tercipta sumberdaya manusia yang berkarakter dan mandiri serta memberikan kontribusi positif bagi pembangunan daerah, bangsa dan negara.



**Misi Kedua: Mewujudkan Percepatan Pembangunan Infrastruktur dan Pembangunan Desa sebagai penopang pertumbuhan wilayah yang berbasis pelestarian lingkungan.**

Merupakan upaya keberlanjutan (percepatan) tahapan pembangunan daerah Bone Bolango dari periode sebelumnya (2010-2015) menuju periode (2016-2021) dengan memperkuat koneksitas dan sinergitas antara pembangunan infrastruktur dan pembangunan desa sebagai pilar utama pertumbuhan wilayah yang dilakukan dengan memperhatikan prinsip-prinsip kelestarian lingkungan hidup yang berkelanjutan dengan branding utama sebagai kota hijau (*Green City*). Pembangunan infrastruktur harus memberikan dukungan utama bagi pembangunan wilayah dan kesejahteraan masyarakat. Kebijakan afirmatif melalui pembangunan desa khususnya desa-desa tertinggal diharapkan dapat semakin mempercepat pertumbuhan daerah dan kemajuan masyarakat secara merata dan berkelanjutan.

**Misi Ketiga: Mewujudkan Perekonomian Daerah yang Berdaya Saing, Merata dan Berkeadilan**

Merupakan upaya pemerintah Kabupaten Bone Bolango dalam menggerakkan perekonomian daerah melalui optimalisasi dan distribusi pendayagunaan sumber daya alam guna tercapainya pemerataan pembangunan yang berkeadilan. Perekonomian daerah harus terus tumbuh tetapi tetap berkualitas yang menjamin pemerataan dan keadilan. Perekonomian daerah harus kompetitif yang tidak semata-mata dalam dimensi lokal tapi kompetitif dalam dimensi regional dan global. Perekonomian daerah harus semakin kreatif dan terintegrasi yang tidak semata-mata mengandalkan peran sektor primer khususnya pertanian tetapi semakin membuka peran lebih besar pada sektor-sektor sekunder dan tersier.

**Misi Keempat: Mewujudkan Tata Kelola Pemerintahan yang Modern dan Berbudaya**

Adalah upaya Pemerintah Kabupaten Bone Bolango dalam melaksanakan tata kelola pemerintahan yang berpedoman pada prinsip-prinsip *Good and Clean Governance* dengan menekankan pada kemampuan adaptif terhadap perubahan dengan tetap berpegang teguh pada modernitas yang bercirikan nilai-nilai budaya.



Berdasarkan Visi dan Misi pembangunan kabupaten Bone Bolango tahun 2016-2021, maka tujuan dan sasaran pembangunan dalam kurun waktu lima tahun kedepan yakni sebagai berikut:

Tabel 4.1 : Visi, Misi, Tujuan dan Sasaran

Misi	Tujuan	Sasaran	Indikator
<b>VISI : TERWUJUDNYA BONE BOLANGO CEMERLANG</b>			
1. Mewujudkan masyarakat Sehat, Cerdas dan sejahtera	1. Meningkatnya kualitas sumberdaya manusia	1. Meningkatnya kualitas Pendidikan masyarakat	1. Angka Harapan Lama Sekolah
			2. Rata-rata Lama Sekolah
		2. Meningkatnya Drajat Kesehatan Masyarakat	3. Angka Harapan Hidup
		3. Meningkatnya Pemberdayaan perempuan dan perlindungan anak.	4. Indeks Pembangunan Gender (IPG)
			5. Kota LayakAnak
2. Mewujudkan percepatan pembangunan infrastruktur dan desa sebagai penopang pertumbuhan wilayah berbasis lingkungan hidup yang berkelanjutan	2. Terwujudnya infrastruktur dasar daerah yang berbasis lingkungan	4. Meningkatnya kualitas infrastruktur dasar daerah	6. % Panjang Jalan dalam kondis imantap
			7. % Akses sanitasi
			8. Menurunnya kawasan Permukiman kumuh
			9. % Akses air bersih
		5. Meningkatnya kualitas lingkungan hidup yang berkelanjutan	10. IKLH (indeks kualitas lingkungan hidup)
		3. Meningkatnya kemandirian desa	11. Jumlah Desa Maju
			12. % desa Sangat Tertinggal
			13. Indeks Pemerataan (Gini Rasio)
			14. Laju Pertumbuhan Ekonomi
			15. Angka Kemiskinan
3. Mewujudkan perekonomian Daerah yang berdayasaing, merata dan Berkeadilan	4. Mningkatkan pertumbuhan ekonomi	7. Terwujudnya perekonomian daerah yang adil dan berkualitas	16. Tingkat Pengangguran Terbuka
			17. Pertumbuhan PDRB Sektor Pertanian, kehutanan perikanan
		8. Menurunnya angka kemiskinan	18. Pertumbuhan PDRB Sektor industry
		9. Meningkatnya Sektor Unggulan	



			19. Kenaikan kunjungan wisata (orang)
4. Mewujudkan tata pemerintahan moderen yang berbudaya	5. Meningkatnya pelaksanaan Reformasi Birokasi	10. Meningkatnya kapasitas dan akuntabilitas kinerja	20. Opini terhadap laporan Keuangan Pemerintah Daerah
			21. Predikat SAKIP
			22. Indeks Kepuasan Masyarakat
			23. Rasio PAD terhadap Pendapatan Daerah

## 4.2. Prioritas Pembangunan 2021

### A. Tema dan Sasaran RKP Tahun 2021

Visi Misi Presiden terpilih tahun 2020-2024 disusun berdasarkan arahan RPJPN 2005- 2025. Rencana Pembangunan Jangka Menengah Nasional 2020-2024 mempunyai visi “Terwujudnya Indonesia Maju yang Berdaulat, Mandiri, dan Berkepribadian Berlandaskan Gotong Royong”. Visi tersebut akan diwujudkan melalui sembilan Misi yang dikenal sebagai Nawacita Kedua, meliputi (1) Peningkatan Kualitas Manusia Indonesia; (2) Struktur Ekonomi yang Produktif, Mandiri, dan Berdaya Saing; (3) Pembangunan yang Merata dan Berkeadilan; (4) Mencapai Lingkungan Hidup yang Berkelanjutan; (5) Kemajuan Budaya yang Mencerminkan Kepribadian Bangsa; (6) Penegakan Sistem Hukum yang Bebas Korupsi, Bermartabat, dan Terpercaya; (7) Perlindungan bagi Segenap Bangsa dan Memberikan Rasa Aman pada Seluruh Warga; (8) Pengelolaan Pemerintahan yang Bersih, Efektif, dan Terpercaya; (9) Sinergi Pemerintah Daerah dalam Kerangka Negara Kesatuan. Sebagai strategi dalam melaksanakan misi tersebut dan pencapaian sasaran visi Indonesia 2045, Presiden menetapkan lima arahan utama. Kelima arahan tersebut mencakup Pembangunan Sumber Daya Manusia (SDM), Pembangunan Infrastruktur, Penyederhanaan Regulasi, Penyederhanaan Birokrasi, dan Transformasi Ekonomi. Rencana Pembangunan Jangka Menengah Nasional 2020-2024, yang disusun berlandaskan RPJPN 2005-2025, Visi Indonesia 2045, dan Visi Misi Presiden terpilih, selanjutnya diterjemahkan ke dalam tujuh agenda pembangunan, meliputi: (1) Memperkuat Ketahanan Ekonomi untuk Pertumbuhan yang Berkualitas dan Berkeadilan; (2) Mengembangkan Wilayah



untuk Mengurangi Kesenjangan dan Menjamin Pemerataan; (3) Meningkatkan Sumber Daya Manusia Berkualitas dan Berdaya Saing; (4) Revolusi Mental dan Pembangunan Kebudayaan; (5) Memperkuat Infrastruktur untuk Mendukung Pengembangan Ekonomi dan Pelayanan Dasar; (6) Membangun Lingkungan Hidup, Meningkatkan Ketahanan Bencana, dan Perubahan Iklim; serta (7) Memperkuat Stabilitas Polhukhankam dan Transformasi Pelayanan Publik.

Dengan terjadinya pandemi global Covid-19 yang berdampak terhadap ketidakpastian perekonomian dunia dan pertumbuhan ekonomi nasional pada tahun 2020, maka tema pembangunan RKP 2021 diarahkan kepada proses pemulihan pembangunan nasional yang terdampak pandemi Covid-19. Tema pembangunan Rencana Kerja Pemerintah (RKP) 2021 adalah “Mempercepat Pemulihan Ekonomi dan Reformasi Sosial”, dengan fokus pembangunan pada pemulihan industri, pariwisata, dan investasi; reformasi sistem kesehatan nasional; reformasi sistem perlindungan sosial; dan reformasi sistem ketahanan bencana.

Dalam rangka menjaga kesinambungan antara RKP dengan RPJMN 2020-2024, maka PN dalam RKP 2021 merupakan tujuh agenda pembangunan dalam RPJMN 2020-2024 dengan penekanan terhadap PN 1. Memperkuat Ketahanan Ekonomi untuk Pertumbuhan Berkualitas dan Berkeadilan, PN 3. Meningkatkan SDM Berkualitas dan Berdaya Saing, PN 5. Memperkuat Infrastruktur untuk Ekonomi dan Pelayanan Dasar, dan PN 6. Membangun Lingkungan Hidup, Ketahanan Bencana, dan Perubahan Iklim. 1. Memperkuat Ketahanan Ekonomi untuk Pertumbuhan yang Berkualitas dan Berkeadilan Kebijakan pembangunan ekonomi diarahkan untuk memperkuat ketahanan ekonomi di tengah kondisi ekonomi global yang berjalan lambat akibat pandemi Covid-19. Pelaksanaannya diantaranya melalui: menjalankan Program Ketersediaan Akses dan Kualitas Pangan; penguatan penyediaan energi yang terjangkau; penguatan daya saing industri melalui peningkatan akses ke pasar ekspor; pemulihan pariwisata nasional dengan meningkatkan konektivitas, perluasan pemasaran, serta diversifikasi destinasi pariwisata; dan, penguatan dukungan kepastian usaha, perluasan investasi, serta efisiensi distribusi dan perdagangan. 2. Mengembangkan Wilayah untuk Mengurangi Kesenjangan dan Menjamin Pemerataan Kebijakan pengembangan wilayah untuk mengurangi kesenjangan





tahun 2021 diarahkan untuk mempercepat pemulihan dampak pandemi Covid-19, melanjutkan –III.5– transformasi sosial ekonomi, mengoptimalkan keunggulan kompetitif wilayah, dan meningkatkan pemerataan kualitas hidup antarwilayah. Prioritas pengembangan wilayah difokuskan pada perwujudan kerja sama investasi, perdagangan dan investasi sektor-sektor industri dan pariwisata wilayah timur, dengan tetap menjaga daya saing sektor perkebunan, perikanan, pertanian, serta potensi pertumbuhan wilayah barat.

3. Meningkatkan Sumber Daya Manusia Berkualitas dan Berdaya Saing Kebijakan peningkatan SDM berkualitas dan berdaya saing tahun 2021 diarahkan pada pengendalian penduduk dan penguatan tata kelola kependudukan; penguatan pelaksanaan perlindungan sosial melalui integrasi program bantuan sosial; peningkatan pelayanan kesehatan dan penguatan health security; peningkatan pemerataan layanan berkualitas; penyediaan dan pengembangan teknologi digital untuk mendukung pembelajaran virtual; peningkatan kualitas anak, perempuan dan pemuda; perluasan akses dan ketahanan ekonomi penduduk miskin, rentan, dan terdampak Covid-19 terhadap aset produktif; serta peningkatan produktivitas dan daya saing angkatan kerja, dengan mengutamakan perlindungan bagi pekerja dan pencari kerja yang terdampak pandemi Covid-19.

4. Revolusi Mental dan Pembangunan Kebudayaan Kebijakan revolusi mental dan pembangunan kebudayaan tahun 2021 diarahkan untuk mempercepat pemulihan pembangunan pascapandemi Covid-19 melalui perluasan pusat-pusat gerakan revolusi mental untuk mewujudkan Indonesia melayani, bersih, tertib, mandiri, dan bersatu; pembangunan ekosistem kebudayaan yang berkelanjutan; peningkatan pemahaman dan pengamalan nilai ajaran agama yang dapat saling menghormati agama/keyakinan yang lain, inklusif, dan toleran; serta pengembangan layanan literasi berbasis inklusi sosial untuk meningkatkan kemampuan literasi masyarakat.

5. Memperkuat Infrastruktur untuk Mendukung Pengembangan Ekonomi dan Pelayanan Dasar Kebijakan pembangunan infrastruktur untuk ekonomi dan pelayanan dasar tahun 2021 diarahkan untuk pemulihan pascapandemi Covid-19 yaitu pemulihan akses masyarakat terhadap perumahan dan permukiman layak dan aman; peningkatan layanan pengelolaan air tanah dan air baku berkelanjutan; peningkatan layanan keselamatan dan keamanan transportasi; peningkatan ketahanan infrastruktur; optimalisasi waduk multiguna



dan modernisasi irigasi; peningkatan konektivitas wilayah; pengembangan angkutan umum massal di enam kota metropolitan; peningkatan akses dan pasokan energi dan tenaga listrik; pembangunan dan pemanfaatan infrastruktur TIK dan kontribusi sektor informasi dan komunikasi dalam pertumbuhan ekonomi; serta optimalisasi strategi investasi badan usaha dan pengembangan metode-metode peningkatan kualitas perencanaan, penyiapan, pelaksanaan dan pemeliharaan proyek infrastruktur.

6. Membangun Lingkungan Hidup, Meningkatkan Ketahanan Bencana, dan Perubahan Iklim Kebijakan untuk meningkatkan kualitas lingkungan hidup dan ketahanan terhadap dampak bencana nonalam seperti pandemi Covid-19, serta perubahan iklim tahun 2021, diarahkan untuk: penguatan upaya pencegahan, penanggulangan, pemulihan terhadap pencemaran dan kerusakan lingkungan hidup; penguatan sistem dan respon peringatan dini bencana alam (fokus pada bencana geologi tektonik dan vulkanik, bencana hidrometeorologi, dan bencana lingkungan) dan bencana nonalam (fokus pada kesiapsiagaan dalam pencegahan penyebaran pandemi penyakit); serta peningkatan capaian penurunan emisi dan intensitas emisi GRK, dengan fokus penurunan emisi GRK pada sektor lahan, industri, dan energi.

7. Memperkuat Stabilitas Politik, Hukum, Pertahanan, dan Keamanan (Polhukhankam) dan Transformasi Pelayanan Publik Kebijakan stabilitas polhukhankam dan transformasi pelayanan publik tahun 2021 diarahkan untuk mendukung pemulihan pembangunan pasca pandemi Covid-19 –III.6– dalam upaya mewujudkan situasi kondusif melalui penegakan hukum dan penciptaan keamanan (law and order). Kebijakan ini diantaranya dilaksanakan melalui: penguatan perlindungan WNI di luar negeri; intensifikasi kerjasama pembangunan internasional; penguatan sinergitas, sinkronisasi, dan pemerataan informasi berkeadilan; pemulihan kinerja pelayanan publik; serta peningkatan Operasi Militer Selain Perang (OMSP) penanggulangan bencana serta kontingensi dalam rangka pemulihan pascapandemi Covid-19.

Untuk mempertegas target kinerja pada Tahun 2021, beberapa sasaran makro pembangunan nasional yang menjadi target kinerja pemerintah, antara lain:



**Tabel 4.2**  
**Target Kinerja Pemerintah Nasional**  
**Tahun 2020 dan 2021**

INDIKATOR	REALISASI 2019	APBN 2020	OUTLOOK 2020	RPJMN 2021	SASARAN 2021
Pertumbuhan Ekonomi (%)	5,02	5,3	-0,4 - 2,3	5,4 - 5,7	4,5 - 5,5
Tingkat Kemiskinan (%)	9,22	8,5 - 9,0	9,7 - 10,2	8,0 - 8,5	9,2 - 9,7
TPT (%)	5,28	4,8 - 5,0	7,8 - 8,5	4,8 - 5,0	7,5 - 8,2
Rasio GINI	0,380	0,375 - 0,380	0,379 - 0,381	0,375 - 0,379	0,377 - 0,379
Indeks Pembangunan Manusia	71,92	72,51	72,11 - 72,16	73,26	72,78 - 72,90

**B. Tema dan Sasaran RKPD Provinsi Gorontalo Tahun 2021.**

Dalam kerangka mendukung pembangunan nasional, maka Tema Utama Rencana Kerja Pemerintah Provinsi Gorontalo Tahun 2021 yakni:

**“ Mendorong Transformasi Struktur Ekonomi Yang Berkelanjutan”.**

Tujuan dan sasaran yang hendak dicapai dalam percepatan visi dan misi RPJMD 2017-2022 dengan basis tema diatas adalah sebagai berikut :

**Tabel 4.3**  
**Visi, Misi, Tujuan dan Sasaran RPJMD Provinsi Gorontalo**

Misi	Tujuan	Sasaran
<b>Visi : “ Terwujudnya Masyarakat Gorontalo yang Maju, Unggul dan Sejahtera”</b>		
Mewujudkan Pengelolaan Pariwisata dan sumberdaya alam yang berwawasan lingkungan & berkelanjutan	Menjadikan Pariwisata Gorontalo sebagai destinasi nasional/ internasional	Meningkatnya wisatawan nusantara & manca negara
	Peningkatan Pengelolaan Sumberdaya Alam untuk kesejahteraan masyarakat	Meningkatnya kontribusi sektor pertanian/ perkebunan terhadap PDRB
		Meningkatnya ketersediaan dan konsumsi pangan yang bersumber dari pertanian &



		kelautan perikanan yang berdampak pada kesejahteraan petani/nelayan
	Memelihara daya dukung lingkungan untuk pemanfaatan SDA yang berkelanjutan	Terwujudnya pengelolaan sumberdaya hutan, lahan, laut dan pesisir yang lestari dan berkelanjutan serta mitigasi bencana
Menjamin Kertersediaan Infrastruktur Daerah	Peningkatan Infrastruktur daerah untuk konektivitas dan aktivitas ekonomi	Meningkatnya kualitas & kuantitas infrastruktur daerah
Meningkatnya kesejahteraan Masyarakat yang lebih merata dan adil	Peningkatan Kesejahteraan Masyarakat	Meningkatnya Kesejahteraan Masyarakat yang inklusif dan berkeadilan
Meningkatnya Kualitas Sumber Daya Manusia	Peningkatan Kualitas Sumberdaya Manusia	Meningkatnya akses dan kualitas pendidikan
		Meningkatnya derajat kesehatan dan Gizi Masyarakat
		Terwujudnya Pembangunan Budaya dan Imtaq
	Penurunan angka kemiskinan	Menurunnya tingkat kemiskinan
		Meningkatnya akses masyarakat terhadap air minum, sanitasi yang layak dan kawasan pemeukiman
Terciptanya Pemerintahan yang baik dan lebih melayani	Peningkatan tata kelola Pemerintahan yang baik dan lebih melayani	Meningkatnya penyelenggaraan pemerintahan yang baik dan bersih

Berdasarkan tujuan dan sasaran tersebut, ditetapkan kebijakan utama pembangunan daerah yang menjadi arahan fokus dan titik berat dalam pendanaan pembangunan tahun 2021, yaitu :

1. **Pendidikan yang berkualitas;** Setelah sukses dengan “Prodira” maka langkah selanjutnya adalah meningkatnya kualitas akses layanan dan mutu pendidikan serta kualifikasi tenaga pengajar dengan target akhir kualitas sumberdaya manusia yang memiliki daya saing secara global



2. **Kesehatan yang prima;** Setelah sukses dengan “JAMKESTA” maka langkah selanjutnya adalah meningkatnya kualitas layanan dan prasarana kesehatan agar lebih prima dan mengcover seluruh masyarakat Gorontalo.
3. **Infrastruktur lebih merata;** Setelah sukses dengan pembangunan infrastruktur dasar, dukungan pelayanan transportasi, penyediaan energy serta air bersih maka selanjutnya adalah meningkatnya sarana dan prasarana dipedesaan dan kota secara adil dan lebih merata, serta layanan teknologi informasi yang lebih menjangkau seluruh masyarakat Gorontalo.
4. **Ekonomi yang lebih meningkat;** Untuk ekonomi rakyat langkah periode berikutnya adalah meningkatkan pertumbuhan ekonomi yang inklusif dan berkelanjutan dengan tetap meningkatkan kualitas koperasi, UMKM, Perindustrian dan Perdagangan serta bertumpu pada sektor pertanian, perikanan, peternakan dan perkebunan berbasis komoditas unggulan.
5. **Pemerintah yang lebih melayani;** melakukan reformasi birokrasi yang focus pada upaya menciptakan aparatur pemerintah yang kreatif, inovatif, kompetitif dan profesional serta menjaga stabilitas kemandirian, ketertiban dan politik daerah yang lebih aman.
6. **Agama dan budaya lebih semarak;** Sebagai daerah dengan filosofi “adat bersendikan syara, syara bersendikan kitabullah” maka peningkatan minat masyarakat terhadap pelestarian budaya daerah dan meningkatnya ketaqwaan dan kerukunan umat beragama agar lebih semarak.
7. **Pariwisata yang lebih mendunia;** Perbaiki infrastruktur sektor pariwisata agar memenuhi standar Internasional dengan target meningkatnya jumlah kunjungan wisatawan baik wisatawan lokal maupun internasional.
8. **lingkungan yang lebih lestari:** Program ini diorientasikan pada pengelolaan berbagai potensi sumberdaya alam, terutama pariwisata, pertanian, kelautan, pertambangan yang ramah lingkungan dengan tetap mengutamakan kepentingan masyarakat dan yang paling utama tetap mengutamakan kelestarian lingkungan.

Berdasarkan tujuan, sasaran dan prioritas pembangunan yang akan dilaksanakan, maka ditetapkan tema pembangunan Provinsi Gorontalo untuk tahun 2021 adalah:

**“Mendorong Transformasi Struktur Ekonomi Yang Berkelanjutan”**



**Tabel 4.4**  
**UNSUR-UNSUR UTAMA TEMA RKPD**  
**PROVINSI GORONTALO TAHUN 2021**

TEMA	UNSUR-UNSUR TEMA
<b>Mendorong Transformasi Struktur Ekonomi Yang Berkelanjutan</b>	1. Pengembangan ekosistem kebijakan yang mendukung iklim investasi dan tumbuh kembangnya UMKM
	2. Peningkatan Kuantitas dan kualitas produk Agroindustri potensial daerah melalui peningkatan produktivitas dan penanganan pasca panen
	3. Peningkatan infrastruktur Strategis dan Inovasi teknologi yang berkelanjutan
	4. Peningkatan Kualitas SDM dan Produktivitas tenaga kerja
	5. Peningkatan Sektor Pariwisata melalui strategi BAS
	6. Peningkatan pengelolaan lingkungan dan kebencanaan

**Tabel 4.5**  
**Program Prioritas Nasional dan Provinsi Gorontalo Tahun 2021**

No	Program Prioritas Pembangunan	SKPD Pelaksana
<b>Prioritas Daerah : Pariwisata yang Lebih Mendunia</b>		
<b>Sasaran; Meningkatnya Wisatawan Nusantara &amp; Mancanegara</b>		
1.	Program Pengembangan Pemasaran Pariwisata	Dinas Pariwisata
2.	Program Pengembangan Ekonomi Kreatif, Kelembagaan dan SDM Pariwisata	Dinas Pariwisata
3.	Program Pengembangan Destinasi dan Industri Pariwisata	Dinas Pariwisata
<b>Prioritas Daerah : Ekonomi yang Lebih Meningkatkan</b>		
<b>Sasaran; Meningkatnya kontribusi sektor pertanian/perkebunan terhadap PDRB dan Meningkatnya ketersediaan dan konsumsi pangan yang bersumber dari pertanian &amp; kelautan perikanan yang berdampak pada kesejahteraan petani/nelayan</b>		



1.	Program Pengembangan Industri Kecil Menengah	Dinas Koperasi, UKM, Perindustrian & Perdagangan
2.	Program Peningkatan Standarisasi Mutu Barang	Dinas Koperasi, UKM, Perindustrian & Perdagangan
3.	Program Optimalisasi Pengelolaan dan pemasaran produksi perikanan	Dinas Perikanan dan Kelautan
4.	Pembinaan dan Pengujian Mutu Hasil Perikanan	Dinas Perikanan dan Kelautan
5.	Program Peningkatan Produksi Pertanian/ populasi ternak Berkelanjutan	Dinas Pertanian
6.	Program Penyediaan Pangan Asal Hewan yang Aman, Sehat, Utuh dan Halal (PAH ASUH)	Dinas Pertanian
7.	Program Pengembangan Perikanan Tangkap	Dinas Perikanan dan Kelautan
8.	Program Ketersediaan dan Penanganan Kerawanan Pangan	Dinas Pangan
9.	Program pengembangan distribusi, pemantauan dan stabilisasi harga serta penguatan cadangan pangan	Dinas Pangan
10.	Program Penyelidikan Pelayanan, Pembinaan dan Pengawasan, Pengendalian Air Tanah	Dinas Penanaman Modal, ESDM dan Transmigrasi
<b>Sasaran; Menurunnya tingkat kemiskinan</b>		
1.	Program Penanganan Fakir Miskin	Dinas Sosial, Pemberdayaan Perempuan & Perlindungan Anak
2.	Program Pemberdayaan Sosial	Dinas Sosial, Pemberdayaan Perempuan & Perlindungan Anak
3.	Program Perlindungan dan Jaminan Kesejahteraan Sosial	Dinas Sosial, Pemberdayaan Perempuan & Perlindungan Anak
4.	Program Rehabilitasi Sosial	Dinas Sosial, Pemberdayaan
		Perempuan & Perlindungan Anak
5.	Program Pengembangan Perikanan Tangkap (Bantuan ikan untuk masyarakat Miskin)	Dinas Perikanan dan Kelautan
6.	Program Jaminan Pemeliharaan Kesehatan	Dinas Kesehatan
7.	Program Pendidikan Untuk Rakyat (Bantuan Studi bagi Mahasiswa Miskin)	Dinas Pendidikan, Kebudayaan, Pemuda & Olahraga
8.	Program Pembinaan dan Pengembangan Bidang Energi dan Ketenagalistrikan (penyediaan listrik RT tidak mampu)	Dinas Penanaman Modal, ESDM dan Transmigrasi
9.	Program Penyediaan Rumah Hunian Layak bagi masyarakat Miskin, Korban Bencana Provinsi dan dampak Pembangunan Provinsi (Mahyani untuk Masyarakat Miskin)	Dinas Perumahan Rakyat dan Kawasan Pemukiman



10.	Program Pengembangan Ekonomi Produktif Masyarakat Miskin	Dinas PMD, Administrasi Kependudukan dan Catatan Sipil
<b>Sasaran; Meningkatnya Kesejahteraan Masyarakat yang inklusif dan berkeadilan</b>		
1.	Program Pengembangan Koperasi dan UKM	Dinas Koperasi, UKM, Perindustrian & Perdagangan
2.	Program Pengembangan Usaha Kecil dan Menengah	Dinas Koperasi, UKM, Perindustrian & Perdagangan
3.	Program Pengembangan dan Pengamanan Perdagangan Dalam Negeri	Dinas Koperasi, UKM, Perindustrian & Perdagangan
4.	Program Peningkatan Kualitas dan Produktivitas Tenaga Kerja	Dinas Penanaman Modal, ESDM dan Transmigrasi
5.	Program Pelatihan Berbasis Kompetensi Tenaga Kerja, Latihan Transmigrasi dan Pengembangan Produktivitas Daerah	Dinas Penanaman Modal, ESDM dan Transmigrasi
<b>Prioritas Daerah : Infrastruktur yang Lebih Merata</b>		
<b>Sasaran; Meningkatnya kualitas &amp; kuantitas infrastruktur daerah</b>		
1.	Program Penyelenggaraan Jalan dan Jembatan	Dinas Pekerjaan Umum dan Penataan Ruang
2.	Program peningkatan layanan transportasi	Dinas Perhubungan
3.	Program Peningkatan Kapasitas Keselamatan Transportasi	Dinas Perhubungan
4.	Program Pengembangan Komunikasi Informasi dan Media Massa	Diskominfo & Statistik
5.	Program Penyediaan Lahan untuk Kepentingan Umum	Dinas Pekerjaan Umum dan Penataan Ruang
<b>Sasaran; Meningkatnya akses masyarakat terhadap air minum, sanitasi yang layak dan kawasan pemukiman</b>		
1.	Program Pengembangan Kinerja Air Minum dan Sanitasi	Dinas Pekerjaan Umum dan Penataan Ruang
2.	Program Penyediaan Rumah Hunian Layak bagi masyarakat Miskin, Korban Bencana Provinsi dan dampak Pembangunan Provinsi	Dinas Perumahan Rakyat dan Kawasan Pemukiman
3.	Program Peningkatan Kawasan Permukiman	Dinas Perumahan Rakyat dan Kawasan Pemukiman
<b>Prioritas Daerah : Pendidikan yang Berkualitas</b>		
<b>Sasaran; Meningkatnya akses dan kualitas pendidikan</b>		
1.	Program Pendidikan Menengah dan pendidikan khusus	Dinas Pendidikan, Kebudayaan, Pemuda & Olahraga
2.	Program Pembinaan Guru dan Tenaga Kependidikan	Dinas Pendidikan, Kebudayaan, Pemuda & Olahraga





3.	Program Pendidikan untuk Rakyat (Bantuan Studi bagi Mahasiswa Berprestasi)	Dinas Pendidikan, Kebudayaan, Pemuda & Olahraga
<b>Prioritas Daerah : Kesehatan yang Prima</b>		
<b>Sasaran; Meningkatnya derajat kesehatan dan Gizi Masyarakat</b>		
1.	Program Kesehatan Keluarga dan Gizi Masyarakat	Dinas Kesehatan
2.	Program promosi kesehatan dan pemberdayaan masyarakat	Dinas Kesehatan
3.	Program Pencegahan, Pengendalian Penyakit dan Masalah Kesehatan Jiwa	Dinas Kesehatan
4.	Program Peningkatan Mutu Fasyankes	Dinas Kesehatan
5.	Program Peningkatan Sarana Prasarana dan Pemeliharaan RS	Dinas Kesehatan (RS Ainun Habibie)
6.	Peningkatan Kemitraan dan Peningkatan Pelayanan Medik RS	Dinas Kesehatan (RS Ainun Habibie)
7.	Program Pengembangan dan Pemberdayaan Sumber Daya Kesehatan	Dinas Kesehatan
<b>Prioritas Daerah : Agama dan Budaya</b>		
<b>Sasaran; Terwujudnya Pembangunan Budaya dan Imtaq</b>		
1.	Program Peningkatan Pelayanan Kegiatan Keagamaan, Adat dan Budaya	Biro Kesejahteraan Rakyat
2.	Program Peningkatan Ketahanan Sosial dan Ketahanan Budaya Masyarakat	Badan Kesatuan Bangsa dan Politik
<b>Prioritas Daerah : Pemerintahan yang Lebih Melayani</b>		
<b>Meningkatnya penyelenggaraan pemerintahan yang baik dan bersih</b>		
1.	Program Pengawasan Atas Akuntabilitas Kinerja dan Keuangan	Inspektorat
2.	Program Pengembangan Aparatur	Badan Kepegawaian Daerah
3.	Program Peningkatan Kesejahteraan dan Pembinaan Aparatur	Badan Kepegawaian Daerah
4.	Program Peningkatan Kualitas Pelayanan Manajemen PNS	Badan Kepegawaian Daerah
5.	Program Pengembangan Kompetensi Manajerial	Badan Pendidikan dan Pelatihan
6.	Program Peningkatan Kompetensi Teknis dan Fungsional Aparatur	Badan Pendidikan dan Pelatihan
7.	Program Pengembangan Kapasitas, Mutu dan Kerjasama Kediklatan	Badan Pendidikan dan Pelatihan
8.	Program Pengembangan Aplikasi, Sistem Informasi & Jurnal Ilmiah Kediklatan	Badan Pendidikan dan Pelatihan
9.	Program Pembinaan Penyidik Pegawai Negeri Sipil (PPNS) dan Pemajuan HAM	Biro Hukum dan Organisasi
10.	Program Penataan Kelembagaan Perangkat Daerah	Biro Hukum dan Organisasi



11.	Program Penyelenggaraan Kearsipan	Dinas Perpustakaan & Arsip Daerah
12.	Program Peningkatan Pelayanan Kedinasan Kepala Daerah/Wakil Kepala Daerah dan Kedinasan Pemerintah Provinsi Gorontalo	Biro Umum
13.	Program Peningkatan Pelayanan Kedinasan Pemerintah Provinsi Gorontalo	Sekretariat DPRD

14.	Program Peningkatan Pelayanan Kehumasan	Sekretariat DPRD
15.	Program Peningkatan Kapasitas Lembaga Perwakilan Rakyat Daerah	Sekretariat DPRD
16.	Program Peningkatan Pelayanan Pemadam Kebakaran	Dinas Satuan Polisi Pamong Praja, Linmas & Kebakaran
17.	Program Penyusunan Dokumen dan Penyelenggaraan Pelayanan Publik	Biro Hukum dan Organisasi
18.	Program Peningkatan Sistem Akuntabilitas Kinerja Instansi Pemerintah	Biro Hukum dan Organisasi
19.	Program Peningkatan Kualitas Pelayanan Informasi	Biro Humas dan Protokol
20.	Program Pencegahan dan Pemberantasan Korupsi	Inspektorat
21.	Program Pengembangan Data dan Informasi	Dinas Komunikasi Informatika dan Statistik
22.	Program Peningkatan dan Pengembangan Pengelolaan Keuangan Daerah	Badan Keuangan Daerah
23.	Program pembinaan pengelolaan keuangan kabupaten/kota	Badan Keuangan Daerah
24.	Program Perencanaan Pembangunan Daerah	BAPPEDA
25.	Program Pengendalian Pembangunan	Biro Pengendalian Pembangunan dan Layanan Pengadaan
26.	Program Peningkatan Layanan Pengadaan	Biro Pengendalian Pembangunan dan Layanan Pengadaan
27.	Program Pengamanan dan Pelayanan Kedinasan Kepala Daerah dan Wakil Kepala Daerah serta Tamu VIP/VVIP	Dinas Satuan Polisi Pamong Praja, Linmas & Kebakaran
28.	Program Penataan Peraturan Perundang-Undangan	Biro Hukum dan Organisasi
29.	Program Pembinaan atas Penyelenggaraan Pemerintahan Daerah	Biro Pemerintahan
30.	Program Penataan Wilayah Provinsi	Biro Pemerintahan
31.	Program Peningkatan Kapasitas Apartur Pemerintah Desa/Kelurahan	Biro Pemerintahan
32.	Program Peningkatan Kualitas Hidup Perempuan dan Penguatan Kelembagaan PUG	Dinas Sosial, Pemberdayaan Perempuan & Perlindungan Anak
33.	Program Pemenuhan Hak Perempuan dan Anak serta Peningkatan Perlindungan Perempuan dan Anak	Dinas Sosial, Pemberdayaan Perempuan & Perlindungan Anak
34.	Program Peningkatan Keamanan dan Kenyamanan Lingkungan	Badan Kesatuan Bangsa dan Politik



35.	Program Kemitraan Pengembangan Wawasan Kebangsaan	Badan Kesatuan Bangsa dan Politik
36.	Program Penegakkan Peraturan Daerah dan Peraturan Kepala Daerah Serta Peningkatan Kualitas Produk Hukum Daerah	Dinas Satuan Polisi Pamong Praja, Linmas & Kebakaran
37.	Program Peningkatan Keamanan dan Kenyamanan Lingkungan serta Perlindungan Masyarakat	Dinas Satuan Polisi Pamong Praja, Linmas & Kebakaran
38.	Program Kerjasama Pembangunan Daerah	BAPPPEDA
39.	Program Penataan MOU dan Perjanjian Kerja sama	Biro Hukum dan Organisasi
40.	Program penyelidikan dan pelayanan geologi	Dinas Penanaman Modal, ESDM dan Transmigrasi
41.	Program Pengembangan Riset Daerah	BAPPPEDA

**Prioritas Daerah : Lingkungan yang Lebih Lestari**

**Sasaran; Terwujudnya pengelolaan sumberdaya hutan, lahan, laut dan pesisir yang lestari dan berkelanjutan serta mitigasi bencana**

1.	Program Rehabilitasi dan perlindungan lingkungan hidup dan kehutanan	Dinas Lingkungan Hidup dan Kehutanan
2.	Program pengendalian pencemaran dan kerusakan lingkungan	Dinas Lingkungan Hidup dan Kehutanan
3.	Program Pemanfaatan Potensial Sumberdaya Hutan	Dinas Lingkungan Hidup dan Kehutanan
4.	Program Pengembangan Kinerja Pengelolaan Sampah	Dinas Pekerjaan Umum dan Penataan Ruang
5.	Program Perencanaan Pemanfaatan dan Pengendalian Ruang	Dinas Pekerjaan Umum dan Penataan Ruang
6.	Program Pengendali Banjir	Dinas Pekerjaan Umum dan Penataan Ruang
7.	Program Pengembangan Kinerja Air Minum dan Sanitasi	Dinas Pekerjaan Umum dan Penataan Ruang
8.	Program Pengelolaan pertambangan mineral	Dinas Penanaman Modal, ESDM dan Transmigrasi
9.	Program Perlindungan dan Konservasi Sumber daya Alam	Dinas Perikanan dan Kelautan
10.	Program Pencegahan Dan Kesiapsiagaan Bencana	Badan Penanggulangan Bencana Daerah

**C. Tema dan Prioritas Pembangunan Kabupaten Bone Bolango Tahun 2021**

Memperhatikan arah kebijakan pembangunan daerah dalam Rancangan RPJMD Kabupaten Bone Bolango 2016-2021 sebagaimana digambarkan diatas, serta mencermati kebijakan strategis nasional dan regional serta permasalahan pembangunan di Kabupaten Bone Bolango, maka Tema Pembangunan dalam Rencana Kerja Pemerintah Kabupaten Bone Bolango Tahun 2021 ditetapkan sebagai berikut :



**“AKSELERASI PEMULIHAN KESEHATAN DAN EKONOMI DAERAH”.**

**Tabel 4.6**  
**Tema RKPD Kabupaten Bone Bolango Tahun 2016 – 2021**

<b>TAHUN</b>	<b>TEMA RKPD</b>
2016	<i>Mempercepat Pembangunan Infrastruktur Untuk Meletakkan Fondasi Pembangunan Yang Berkualitas</i>
2017	<i>Memacu Pembangunan Infrastruktur dan Ekonomi Untuk Meningkatkan Kesempatan Kerja Serta Mengurangi Kemiskinan dan Kesenjangan Antar Wilayah</i>
2018	<i>Memantapkan Pembangunan Desa dan Pembangunan Infrastruktur Untuk Percepatan Pengurangan Rakyat Miskin</i>
2019	<i>Memacu Pertumbuhan Berkeadilan Untuk Percepatan Pengurangan Rakyat Miskin</i>
2020	<i>Peningkatan Sumber Daya Manusia Dan Pengurangan Rakyat Miskin Untuk Pertumbuhan Berkeadilan</i>
2021	<i>Akselerasi Pemulihan Kesehatan dan Ekonomi Daerah</i>

Tema pembangunan RKPD 2021 disusun dengan mempertimbangkan sasaran pembangunan jangka menengah RPJMD 2016-2021, hasil evaluasi kinerja pembangunan dan anggaran tahun 2019 serta kebijakan pembangunan tahun 2020. Dengan terjadinya pandemi global Covid-19 yang berdampak terhadap ketidakpastian perekonomian dan pertumbuhan ekonomi daerah pada tahun 2020, maka tema pembangunan RKPD 2021 diarahkan kepada proses Pemulihan Kesehatan dan Ekonomi Daerah yang terdampak pandemi Covid-19. Dengan mengacu pada arahan rancangan RPJMD 2016-2021, maka spirit pembangunan yang menjadi tema utama pembangunan 2020 diarahkan pada 5 prioritas program pembangunan (*Leading Program*) serta 1 prioritas pendukung (*Supporting Program*).



## **a. Prioritas Utama sebagai Leading Program**

### **1. Peningkatan Kualitas Kesehatan**

Prioritas Kesehatan akan diaahkan pada peningkatan pelayanan kesehatan dan penguatan health security dengan memperkuat instrument Jaminan kesahatan masyarakat (Jamkesmas), Jaminan kesehatan semesta (Jamkesta), Jaminan kesehatan pro rakyat (Jamkespra), Jaminan Persalinan (Jampersal), serta instrumen Program Keluarga Harapan yang mendukung upaya pemulihan ksehatan. Pengalaman penanganan pandemi Covid-19 menunjukkan adanya kelemahan system kesehatan secarah menyeluruh, baik dari kemampuan pencegahan, maupun mendeteksi termasuk screening test, tracing dan tracking, dan social distancing. Penguatan sistem kesehatan dilakukan melalui meningkatkan upaya promotif preventif melalui pembudayaan Germas dan penguatan health security.

Pengembangan sarana prasarana layanan kesehatan baik dasar maupun rujukan pada Tahun 2021 akan menjadi fokus terutama dalam menghadapi pandemi seperti Covid-19. Penyelesaian infrastruktur kesehatan puskesmas hingga Rumah Sakit Toto dan Rumah Sakit Tombulilato merupakan suatu keharusan dan perbaikan manajemen layanan rumah sakit, penyediaan tenaga medis khususnya dokter spesialis, serta penataan layanannya dengan menggunakan tekhnologi secara menyeluruh. Dalam rangka mempercepat penurunan kematian ibu dan anak serta prevalensi stunting pada balita akan dilaksanakan intervensi yang bersifat spesifik dan sensitif melalui pemberian makanan tambahan, pelayanan KB berkualitas, penyediaan kelas pengasuhan, sampai penyediaan akses air minum dan sanitasi yang layak.

Untuk mendukung proses pemulihan dampak Covid-19, peningkatan pelayanan kesehatan dan peningkatan perlindungan sosial akan menjadi fokus dengan malakukan reformasi sistem kesehatan daerah dan reformasi sistem perlindungan sosial. Sistem kesehatan akan dilaksanakan melalui penguatan health security dan sumber daya kesehatan. Selain itu, reformasi sistem perlindungan sosial akan dilaksanakan antara lain melalui peningkatan kualitas data, penyederhanaan sistem, dan harmonisasi



regulasi terkait program-program perlindungan sosial. Berbagai program bantuan sosial juga akan diintegrasikan pelaksanaannya dengan memanfaatkan satu data yang termutakhirkan. Dengan demikian, program-program bantuan sosial dan jaminan sosial dapat mencakup masyarakat miskin dan rentan baru terdampak Covid-19. Pemantauan dan evaluasi akan lebih diintegrasikan untuk berbagai program sistem perlindungan sosial.

## **2. Peningkatan Akses dan Kualitas Pendidikan**

Pembangunan pendidikan ditengah pandemi Covid-19 diarahkan untuk meningkatkan kualitas layanan pendidikan kepada masyarakat melalui penyediaan sarana prasarana pendidikan berbasis teknologi secara terarah, bertahap dan merata hingga wilayah terpencil, peningkatan manajemen mutu pendidikan dengan pola pembelajaran daring, peningkatan kapasitas tenaga pendidik dan kependidikan, pengembangan pendidikan non-formal bagi masyarakat, peningkatan kesejahteraan tenaga guru dan tenaga kependidikan khususnya pada daerah-daerah terpencil, Meningkatkan minat baca masyarakat melalui penyediaan sarana prasarana perpustakaan berbasis IT.

Peningkatan kualitas masyarakat Bone Bolango akan terus digalakkan dengan peningkatan program Bone Bolango Cerdas yang berbasis pendidikan Vokasi melalui bantuan beasiswa, peningkatan kesejahteraan guru terpencil, serta penyediaan sarana prasarana pendidikan. Pemberian beasiswa kepada siswa dan mahasiswa kurang mampu diharapkan dapat mendorong peningkatan partisipasi siswa atau mahasiswa pada jenjang pendidikan menengah dan jenjang pendidikan tinggi.

## **3. Peningkatan Produktivitas Pertanian, Perikanan, Peternakan dan Ketahanan Pangan**

Prioritas ini akan menjadi penopang dalam pemulihan ekonomi pasaca Covid-19, Percepatan pemulihan ekonomi dilaksanakan dengan melaksanakan strategi peningkatan nilai tambah produk, peningkatan efisiensi produksi dan pemasaran serta inovasi yang harus didukung dengan tenaga yang ahli dan terampil serta peningkatan financial capital



dan social capital. Oleh karena itu percepatan pemulihan Ekonomi dan ketahanan pangan masyarakat diarahkan melalui (1), Melakukan Revitalisasi Sistem Pangan Daerah dengan memperpendek rantai distribusi dengan memperbaiki manajemen usaha dan penguatan kelembagaan usaha berbasis digital (2) penyediaan sarana dan prasarana produksi pertanian, perkebunan dan perikanan dengan prioritas masyarakat miskin dan terdampak Covid-19 (3) Pengembangan komoditas potensial unggulan, (4) Pengembangan usaha industri pengolahan berbasis sumber daya lokal, (5) Pengembangan pasar harian, (6) Pemulihan Pengembangan usaha koperasi, usaha kecil dan menengah, (7) Pengembangan usaha kepariwisataan utamanya wisata alam dan wisata budaya sebagai keunggulan local (8), peningkatan kegiatan padat karya dalam bidang pertanian, perikanan dan kelautan (9) Pendayagunaan lahan tidak produktif menjadi kawasan pangan lestari, (10) Peningkatan cadangan pangan daerah, (11) Pemulihan aktivitas pasar dengan melakukan optimaslisasi pemnafaatan tekhnologi dan pembenahan pasar sesuai standar kesehatan, (12) peningkatan kualitas tenaga kerja yang berbasis digital. (13) Peningkatan investasi, melalui percepatan sistem perizinan, percepatan realisasi investasi pada sector-sektor potensial

#### ***4. Pembangunan Infrastruktur Dasar Wilayah dan Pengembangan Kawasan***

Pembangunan sarana prasarana wilayah tahun 2021 pasca Covid-19 diarahkan pada penyelesaian proyek-proyek strategis yang tertunda akibat pandemic. Dengan fokus penataan ruang daerah yang terarah dan konsisten diarahkan untuk Peningkatan dan pemeliharaan kualitas jalan yang menjadi kewenangan daerah, melanjutkan pembukaan jalan baru untuk memperkuat aksesibilitas dan konektivitas wilayah, penyediaan sarana penunjang sistim transportasi darat berupa jalan, jembatan, terminal, serta fasilitas lalu lintas (trafic light, marka dan rambu lalu lintas), pembangunan sarana prasarana air bersih dan sanitasi, penyediaan perumahan yang layak khususnya bagi masyarkat berpenghasilan rendah, sarana prasarana lingkungan pemukiman yang sehat dan berkelanjutan, serta perbaikan dan pemeliharaan pada beberapa ruang terbuka hijau.



Pembangunan dan pemeliharaan irigasi akan terus ditingkatkan dalam rangka mendukung ketahanan pangan daerah Untuk mendukung kedaulatan pangan daerah, seperti perluasan beberapa jaringan irigasi yang telah dibangun seperti DI Pinogu, DI Mootayu dan beberapa DI lainnya. Disamping itu, dukungan infrastruktur jalan pada kawasan pariwisata dan kawasan perdagangan serta kawasan strategis lainnya akan terus diperkuat secara bertahap dan berkelanjutan.

Tahun 2021 Kebijakan program kegiatan ke-PU-an akan tetap dilanjutkan dan menjadi prioritas seperti kegiatan lanjutan pembangunan jalan lintas selatan sepanjang 10 Kilometer yang menghubungkan Suwawa dan Kabila Bone, Bondawuna – Tulabolo Barat serta peningkatan kualitas dan pemeliharaan jalan sepanjang kurang lebih 20 Kilometer yang menghubungkan pusat-pusat kegiatan, pusat pemukiman dan sentra produksi, termasuk penataan kawasan pemerintahan, kawasan pariwisata serta peningkatan akses pada wilayah terpencil Kecamatan Pinogu, Kecamatan Bulango Ulu dan wilayah terpencil lainnya di Bone Pesisir. Penyelesaian perampungan beberapa proyek strategis daerah ditahun 2020 seperti Gedung DPRD, GOR Bonebol, GOR Boludawa, pembangunan dan penataan gedung perkantoran dan kantor camat serta beberapa gedung pelayanan public lainnya. Tahun 2021 pembangunan diprioritaskan juga pada pembangunan sarana prasarana sanitasi lingkungan, penyediaan instalasi dan jaringan air bersih untuk mensupport wilayah rawan air bersih seperti di wilayah Bone Pesisir. Penataan kawasan rawan bencana alam akan menjadi Fokus ditahun 2021 juga dengan dukungan Pemerintah Provinsi Gorontalo dan Pemerintah Pusat.

#### **5. Peningkatan Nilai Tambah Pariwisata dan Kualitas Sanitasi dan Lingkungan**

Prioritas ini juga akan menjadi fokus pada tahun 2021, utamanya memulihkan kembali sector pariwisata yang lumpuh akibat pandemi Covid-19. Kebijakan pada prioritas ini diarahkan dengan mengoptimalkan operasionalisasi kawasan pariwisata melalui pengembangan amenities dan keberagaman atraksi yang didukung dengan pembenahan infrastruktur





pariwisata, melaksanakan event-event pariwisata yang berskala nasional meningkatkan kerja sama antara Badan Usaha dan penggiat pariwisata. Kebijakan pada prioritas ini diarahkan pada upaya meningkatkan ketahanan masyarakat terhadap penyakit (pandemi) kualitas air minum dan sanitasi yang belum layak. Penyediaan akses sanitasi di daerah rawan sanitasi serta memperkuat keberlanjutan Sanitasi Total Berbasis Masyarakat (STBM), Penyediaan akses air minum yang layak dengan peningkatan akses air minum perpipaan serta percepatan pembangunan SPAM, serta menjaga kualitas sumber daya air dengan meningkatkan daerah resapan air. Penataan kawasan rawan bencana alam akan menjadi Fokus ditahun 2021 juga dengan dukungan Pemerintah Provinsi Gorontalo dan Pemerintah Pusat

**b. Prioritas Pendukung sebagai Supporting Program**

***Agenda prioritas pendukung yakni difokuskan pada Peningkatan Kinerja Tata Kelola Pemerintahan dan Penataan Aparatur Sipil Negara.***

Pembangunan aparatur pemerintahan daerah ditahun 2021 dilakukan secara terarah dan komprehensif sejak tahapan perencanaan dan rekrutmen aparatur, pengembangan karir, peningkatan kompetensi, profesionalisme, disiplin, serta integritas etika dan moral penyelenggara pemerintahan dalam mewujudkan tata kelola pemerintahan yang baik dan kualitas layanan public. Untuk itu Peningkatan Kinerja Tata Kelola Pemerintahan dan Penataan Aparatur Sipil Negara masih akan diarahkan pada; (1) Pelaksanaan Reformasi Birokrasi dan tata kelola, (2) Pengelolaan keuangan daerah yang transparan dan akuntabel, (3) Implementasi Sistem Akuntabilitas Kinerja Instansi Pemerintah (SAKIP), (4) Penerapan Analisis Jabatan (5) Meningkatkan maturitas Sistem Pengendalian Internal Pemerintah (SPIP), (6) Pembangunan sarana dan prasarana perkantoran yang berbasis IT, (7) Penetapan standar pendidikan dan pelatihan aparatur (8) Peningkatan stabilitas daerah, (9) Mewujudkan perencanaan pembangunan yang aspiratif, akomodatif, berkelanjutan dan berkualitas, (10) Mewujudkan kehidupan keagamaan dan kemasyarakatan yang tertib dan menjaga toleransi antar sesama dalam kehidupan kemasyarakatan. (11). penguatan pelayanan publik



terpadu dan berbasis elektronik (e-service), terutama untuk layanan dasar dan perijinan, (12). Pengembangan Penelitian dan Inovasi Daerah, (13). Peningkatan layanan administrasi kependudukan secara merata dengan mudah, cepat dan aksesible bagi seluruh masyarakat, (14). Peningkatan kualitas ketertiban dan keamanan masyarakat serta mencegah sedini mungkin terjadinya gangguan keamanan dan ketertiban masyarakat serta stabilitas politik daerah yang kondusif bagi pembangunan,

Peningkatan kesejahteraan aparatur pada Tahun 2021 akan juga menjadi prioritas penting melalui peningkatan Tambahan Penghasilan PNS (TPP), pemberian reward atau penghargaan kepada aparatur sipil negara yang dipandang berkinerja baik.

**Gambar 4.1**  
**Prioritas Pembangunan**  
**Kabupaten Bone Bolango 2021**



Keterkaitan prioritas dan sasaran RKPd tahun 2020 dalam mewujudkan arah kebijakan RPJMD ketiga (2016-2021) dalam RPJPD Kabupaten Bone Bolango tahun 2005-2025, diuraikan dalam Gambar 4.2.

**Gambar 4.2**  
**Konektivitas Prioritas dan Sasaran Pembangunan Daerah**  
**Kabupaten Bone Bolango Tahun 2021**

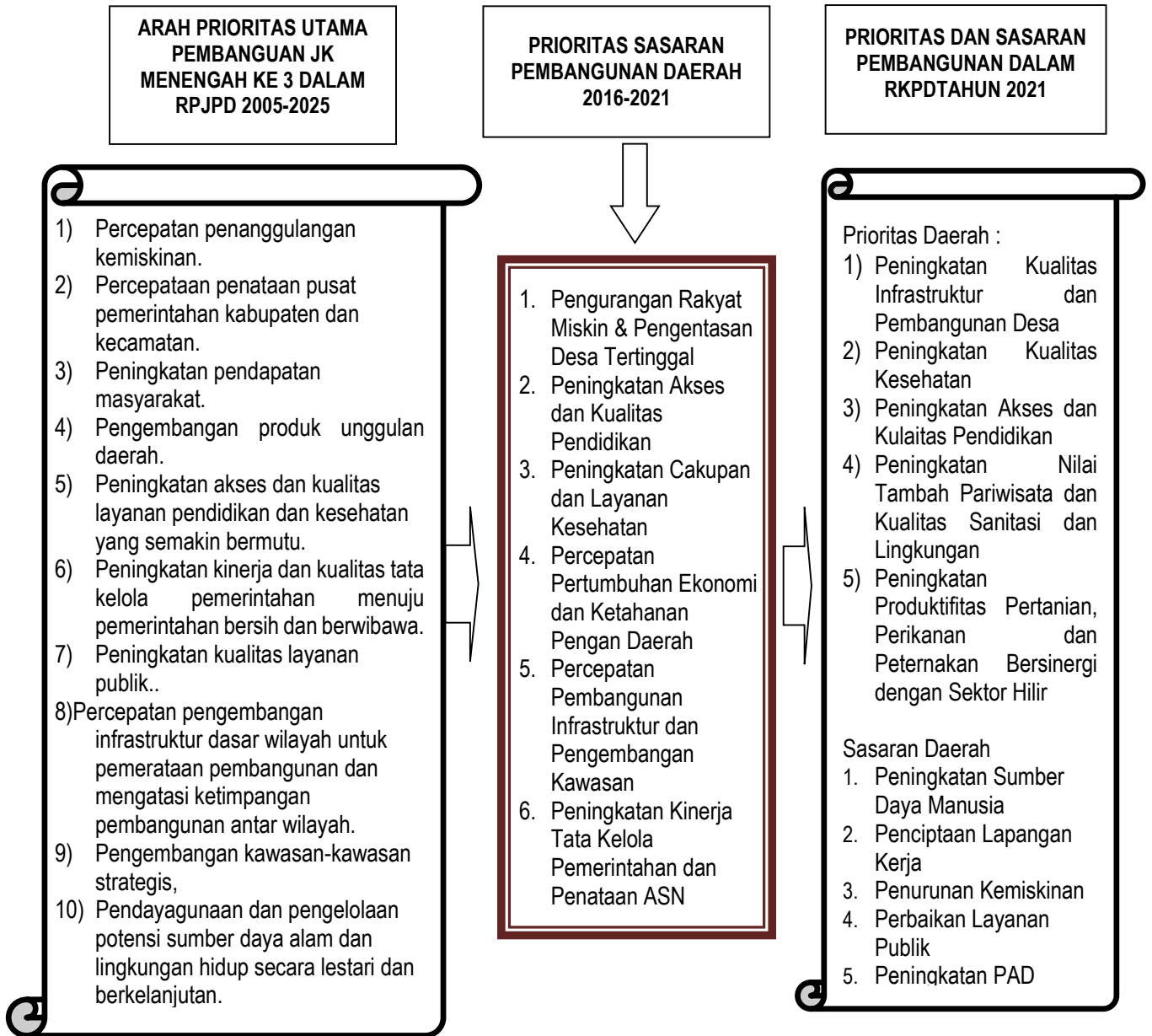

Rencana pembangunan Daerah Tahun 2021 selalu disinkronkan dengan rencana pembangunan provinsi dan nasional, dengan terus melakukan integrasi dan sinergitas program dan kegiatan. Sehingga pencapaian sasaran pembangunan dapat lebih terarah dan berkesinambungan, sebagaimana nampak pada tabel berikut :

**Tabel 4.7**  
**Sinkronisasi Prioritas Pembangunan Nasional, Provinsi Gorontalo**  
**dan Kabupaten Bone Bolango Tahun 2021**

No	Prioritas Pembangunan Nasional (RKP 2021)	No	Prioritas Pembangunan Daerah Provinsi Gorontalo (RKPD 2021)	No	Prioritas Pembangunan Daerah Kab. Bone Bolango (RKPD 2021)
	<b>Mempercepat Pemulihan Ekonomi dan Reformasi Sosial</b>		<b>Mendorong Transformasi Struktur Ekonomi Yang Berkelanjutan</b>		<b>Akselerasi Pemulihan Kesehatan dan Ekonomi Daerah</b>
1.	Memperkuat Ketahanan Ekonomi untuk Pertumbuhan Berkualitas dan Berkeadilan	1.	Pengembangan ekosistem kebijakan yang mendukung iklim investasi dan tumbuh kembangnya UMKM	1.	Peningkatan Kualitas Infrastruktur dan Pembangunan Desa
2.	Mengembangkan Wilayah untuk Mengurangi Kesenjangan dan Menjamin Pemerataan	2.	Peningkatan Kuantitas dan kualitas produk Agroindustri potensial daerah melalui peningkatan produktivitas dan penanganan pasca panen	2.	Peningkatan Kualitas Kesehatan
3.	Meningkatkan Sumber Daya Manusia Berkualitas dan Berdaya Saing.	3.	Peningkatan infrastruktur Strategis dan Inovasi teknologi yang berkelanjutan	3.	Peningkatan Akses dan Kualitas Pendidikan
4.	Revolusi Mental dan Pembangunan Kebudayaan.	4.	Peningkatan Kualitas SDM dan Produktivitas tenaga kerja	4.	Peningkatan Nilai Tambah Pariwisata dan Kualitas Sanitasi dan Lingkungan
5.	Memperkuat Infrastruktur Untuk Mendukung Pengembangan Ekonomi dan Pelayanan Dasar	5.	Peningkatan Sektor Pariwisata melalui strategi BAS	5.	Peningkatan Produktifitas Pertanian, Perikanan dan Peternakan Bersinergi dengan Sektor Hilir
6.	Membangun Lingkungan Hidup, Meningkatkan Ketahanan Bencana dan Perubahan Iklim	6.	Peningkatan pengelolaan lingkungan dan kebencanaan		
7.	Memperkuat Stabilitas Polhukhankam dan Tarnsformasi Pelayan Publik				





## KERANGKA KERJA DAN PENDANAAN DAERAH

Tahun 2021 merupakan tahun kelima periode RPJMD Kabupaten Bone Bolango 2016-2021, sehingga program dan kegiatan prioritas pembangunan daerah tahun 2021 diarahkan dalam rangka pencapaian sasaran pembangunan daerah 2016-2021 yang belum tercapai. Rencana Program kegiatan prioritas tahun 2021 Kabupaten Bone Bolango juga akan lebih difokuskan pada Pemulihan Kesehatan dan Ekonomi Daerah akibat pandemi Covid-19 yang cukup memberikan dampak pada kondisi perekonomian daerah. Rencana Program dan Kegiatan merupakan rincian yang menjelaskan nama program/kegiatan, indikator kinerja program/kegiatan, lokasi kegiatan, target capaian kinerja dan kebutuhan dana atau pagu indikatif kegiatan. Program kegiatan yang termuat dalam dokumen RKPD 2021 disusun berdasarkan dokumen RPJMD Bone Bolango 2016-2021 serta hasil analisis dan evaluasi program kegiatan tahun sebelumnya dan kebutuhan SKPD kedepan yang memperhatikan RKPD Provinsi Gorontalo Tahun 2021 dan rancangan dokumen RKP Nasional Tahun 2021 sebagai upaya sinergitas arah kebijakan pembangunan daerah dan arah kebijakan pembangunan nasional.

Rencana pembangunan daerah Kabupaten Bone Bolango Tahun 2021 berdasarkan pembagian urusan kewenangan yakni sebagai berikut:

### **1. Urusan Pemerintahan Bidang Pendidikan**

Program kegiatan pada urusan pendidikan difokuskan pada pelaksanaan program Bone Bolango Cerdas (BBC), dengan sasaran Peningkatan akses dan kualitas layanan pendidikan yang diharapkan dapat memacu peningkatan angka partisipasi sekolah, pengurangan angka putus sekolah, peningkatan angka dan kualitas kelulusan serta angka melanjutkan pada jenjang pendidikan selanjutnya. Disamping itu pembangunan pendidikan diarahkan juga untuk peningkatan kualitas pengajaran dan pembelajaran, peningkatan mutu lulusan serta kemampuan prestasi, minat bakat serta perilaku mental siswa.



Peningkatan pemerataan layanan pendidikan berkualitas melalui peningkatan kualitas pengajaran dan pembelajaran termasuk pembelajaran jarak jauh dan penggunaan TIK sebagai media pembelajaran akan menjadi fokus pada urusan ini pula. Penyediaan sarana prasarana berupa penambahan ruang kelas baru, rehabilitasi sarana prasarana pendidikan, pembangunan perpustakaan dan laboratorium sekolah, penyediaan buku, media pembelajaran serta fasilitas penunjang pembelajaran lainnya akan juga dilaksanakan dengan melalui pembiayaan Dana Alokasi Khusus (DAK).

Pemberian 1.000 beasiswa Bone Bolango Cerdas bagi siswa/mahasiswa berprestasi dan kurang mampu sesuai dengan program nasional kartu Indonesia pintar kuliah (KIP-Kuliah) akan terus dialokasikan terutama diberikan kepada siswa miskin yang berprestasi.

Peningkatan kualitas pengawasan pendidikan juga tetap dilaksanakan dalam mendukung mutu pendidikan pada seluruh jenis dan jenjang pendidikan, serta mempercepat dan meningkatkan target kinerja pendidikan, Pemerintah Daerah akan terus memperkuat kinerja manajemen kelembagaan pendidikan, serta juga mendorong berkembangnya partisipasi swasta dan lembaga lainnya dalam penyelenggaraan proses pendidikan di Kabupaten Bone Bolango.

## 2. Urusan Pemerintahan Bidang Kesehatan

Urusan ini akan menjadi fokus utama dalam pembangunan tahun 2021 dengan sasaran utama peningkatan dan akses mutu layanan kesehatan melalui penguatan **Gerakan Masyarakat Sehat** (GERMAS), *health security*, percepatan perbaikan gizi masyarakat, kesehatan ibu dan anak serta pengendalian penyakit menular. Pelaksanaan kebijakan kesehatan ini melalui perbaikan system kesehatan Daerah dengan fokus perbaikan layanan kesehatan dasar dan layanan kesehatan rujukan yang diharapkan semakin berkualitas dan terjangkau melalui pemberian jaminan kesehatan bagi masyarakat serta peningkatan layanan kesehatan baik promotif, preventif dan kuratif. Peningkatan layanan kesehatan dasar diselenggarakan dengan meningkatkan kapasitas manajemen layanan kesehatan, peningkatan ketersediaan dan kualitas tenaga kesehatan, serta penyediaan sarana prasarana kesehatan berupa alat dan perlengkapan kesehatan dan obat-obatan, mobil layanan kesehatan, serta



peningkatan kualitas sarana puskesmas dan peningkatan kualitas layanan Poskesdes.

Pada Tahun 2021 keberlanjutan Program-program kesehatan utamanya dalam rangka penurunan angka prevelensi stunting akan diintervensi secara spesifik dan sensitif melalui pemberian makanan tambahan, pelayanan KB berkualitas, penyediaan kelas pengasuhan. Program penurunan angka kematian bayi dan ibu melahirkan serta perbaikan kualitas hidup kesehatan bayi dan balita akan terus dilanjutkan.

Rumah Sakit Toto akan menjadi prioritas utama pada Tahun 2021, pengembangan rumah sakit tersebut diprioritaskan pada Peningkatan sarana dan prasarana Rumah Sakit berupa penyediaan alat-alat kesehatan dan penataan RSUD Toto Kabila. Peningkatan kualitas manajemen layanan Rumah Sakit diarahkan pada pengembangan kerjasama kemitraan dalam penyediaan layanan spesialisik serta peningkatan kapasitas tenaga medis dan paramedis melalui pemberian beasiswa pendidikan kesehatan termasuk pendidikan Dokter spesialis. Pengembangan Rumah Sakit Tombulilato diprioritaskan pada penguatan perannya untuk pelayanan rujukan masyarakat Bone pesisir dan kawasan sekitarnya, serta pelayanan penyakit Jiwa dan penyalahgunaan NARKOBA. Pengembangan Sarana Prasarana Rumah Sakit Tombulilalo serta penyediaan dokter spesialisik akan dilakukan secara bertahap sesuai dengan kebutuhan dan kemampuan anggaran daerah

### **3. Urusan Pemerintahan Bidang Pekerjaan Umum dan Penataan Ruang**

Kebijakan program kegiatan ke-PU-an akan tetap menjadi prioritas dengan menyelesaikan proyek-proyek strategis daerah yang tertunda akibat pandemi Covid-19 strategis daerah ditahun 2020 seperti GOR Bonebol, Gedung DPRD, GOR Bulango, GOR Boludawa, pembangunan RS Toto, Pembangunan Hotel Suwawa dan Penataan kawasan Danau Perintis. Pembangunan tahun 2021 diprioritaskan juga pada peningkatan kualitas air minum dan sanitasi layak dan aman melalui Pembinaan Pelaksanaan Sanitasi Total Berbasis Masyarakat (STBM) serta Pengawasan Kualitas Air Minum dan Sanitasi, penyediaan instalasi dan jaringan air bersih untuk mensupport wilayah rawan air bersih seperti di wilayah Bone Pesisir. Penataan kawasan strategis yang diprioritaskan pada penataan kawasan Mato Bonebola dan kawasan pendidikan sepanjang jalur



Prof.Dr.BJ.Habibie, serta melanjutkan penataan infrastruktur pada kawasan pemerintahan.

Pembangunan Irigasi akan dilanjutkan untuk mendukung kedaulatan pangan daerah, yaitu perluasan beberapa jaringan irigasi yang telah dibangun seperti DI Pinogu, DI Mootayu dan beberapa DI lainnya. Pembangunan penataan ruang daerah sesuai dengan arahan revisi RTRW dan beberapa rencana kawasan strategis, perancangan revitalisasi kawasan perkotaan, design teknis pembangunan infrastruktur, penataan dan pemeliharaan ruang terbuka hijau buatan atau taman kota serta pengendalian ruang daerah. Penataan ruang public berupa RTH diprioritaskan pada kawasan ibu kota Kecamatan serta ibu kota kabupaten seperti penataan kawasan Centre Point, dan pengembangan kawasan Kota Tua Suwawa. Tahun 2021 untuk urusan ini akan diprioritaskan pula pada rehabilitasi infrastruktur yang rusak akibat bencana di tahun 2020.

#### **4. Urusan Pemerintahan Bidang Perumahan dan Kawasan Permukiman**

Kebijakan program kegiatan bidang perumahan dan permukiman diarahkan pada Menyediakan data penyelenggaraan pemerintahan bidang perumahan dan kawasan permukiman, menyediakan dokumen perencanaan teknis bidang perumahan dan kawasan permukiman, meningkatkan kualitas perumahan dan permukiman kumuh, menyelenggarakan PSU di lingkungan pemukiman perumahan, peningkatan efisiensi lahan perkotaan untuk penyediaan perumahan melalui peremajaan kawasan dan penyediaan hunian baru dalam rangka penanganan permukiman kumuh.. Pembangunan Hunian pantas bagi masyarakat berpenghasilan rendah akan terus dilanjutkan pelaksanaannya juga akan terintegrasi dengan perbaikan kualitas sanitasi, air bersih dan penerangan listrik. Program BSPS serta Perumahan Khusus melalui APBN dan penataan kawasan kumuh akan terus dilaksanakan, dan pemerintah akan mendorong perbaikan sanitasi masyarakat melalui bantuan MCK individu serta pembangunan IPAL dan septictang skala komunal maupun individu.

Tahun 2021 pada urusan ini pula Pemerintah Kabupaten Bone Bolango akan memfokuskan pada pemberian bantuan listrik gratis bagi masyarakat berpenghasilan rendah dalam rangkan meningkatkan cakupan elektrifikasi daerah. Penataan infrastruktur layanan publik pemerintah juga akan terus





dilaksanakan dengan membangun infrastruktur penunjang berupa penerangan pada RTH dan lapangan olahraga serta layanan publik lainnya.

#### **5. Urusan Pemerintahan Bidang Ketentraman dan Ketertiban Umum Serta Perlindungan Masyarakat.**

Kebijakan program kegiatan Urusan Bidang Ketentraman dan Ketertiban Umum serta Perlindungan Masyarakat tahun 2021 diprioritaskan pada penegakkan Perda dan menyelenggarakan ketertiban umum dan ketentraman masyarakat serta perlindungan masyarakat. Pelaksanakan koordinasi penegakan Perda dan peraturan kepala daerah; akan terus digalakkan dengan kerjasama Kepolisian Negara Republik Indonesia, TNI serta stakeholder lainnya. Peningkatan kapasitas aparatur utamanya Penyidik Pegawai Negeri Sipil daerah akan terus didorong kualitas dan kuantitas dalam rangka penegakan peraturan daerah dan peraturan kepala daerah yang berlaku. Kebijakan pada urusan ini juga diarahkan pula pada pemulihan pasca bencana dan kesiapsiagaan bencana. Kebijakan pada urusan ini juga diarahkan pada pencegahan dini dan penanganan korban bencana alam, pemantauan dan penyebarluasan informasi bencana alam yang cepat, penyediaan logistik dan obat-obatan bagi korban bencana alam, peningkatan kualitas kader relawan siaga bencana serta penyediaan sarana prasarana penanggulangan bencana. Perlindungan sosial yang adaptif terhadap bencana, termasuk pandemi Covid-19 akan terus dikembangkan, sehingga mitigasi dampak bencana lebih responsif dan optimal.

#### **6. Urusan Pemerintahan Bidang Sosial**

Pembangunan bidang sosial pada tahun 2021 diarahkan pada fasilitasi dan pelaksanaan berbagai program sosial dalam rangka memantapkan pelaksanaan program penanggulangan kemiskinan dan perlindungan masyarakat terdampak Covid-19. Pemerintah daerah akan melakukan perluasan penerima program sosial dengan basis data yang valid. Penguatan sistem perlindungan sosial yang adaptif akan terus ditingkatkan dalam rangka peningkatan kesejahteraan sosial bagi kelompok rentan, khususnya anak yatim, penyandang disabilitas dan lanjut usia; dengan menyediakan bantuan sosial, pendampingan, layanan terpadu, dan perbaikan penargetan program dalam rangka penanggulangan kemiskinan. Program strategis akan terus dilanjutkan yaitu pemberian bantuan bagi 1.000 Janda Sejahtera, 1.000 Lansia Bahagia serta 1.000 Anak Yatim Ceria serta



bantuan pangan non tunai. Paket program tersebut berupa paket bantuan yang diarahkan untuk mengurangi beban pengeluaran rakyat miskin di Kabupaten Bone Bolango serta dapat hidup layak pada taraf hidup minimum yang dibutuhkan terutama masyarakat terdampak Covid-19. Tahun 2021 juga pemerintah daerah akan terus melakukan integrasi program social nasional, provinsi dengan program social daerah melalui komitmen mensukseskan program nasional dibidang kesejahteraan sosial baik PKH, KUBE,UEP, RASTRA, dan penanganan masalah kesejahteraan sosial berupa penanganan fakir miskin, anak yatim piatu, anak terlantar, disabilitas, penyandang kesejahteraan sosial lainnya, serta upaya pemantapan kesetiakawanan sosial. Peningkatan produktivitas karang taruna melalui bantuan usaha ekonomi produktif akan terus dilanjutkan pada Tahun 2021.

Pemutakhiran Data Terpadu Kesejahteraan Sosial (DTKS) akan terus dilakukan dengan mencakup masyarakat miskin maupun rentan serta pekerja informal yang terdampak Covid-19. Pemantapan data dan informasi masyarakat miskin ini dilakukan agar pemberian bantuan tepat sasaran dan mampu mempercepat penurunan angka kemiskinan.

## **7. Urusan Pemerintahan Bidang Tenaga Kerja**

Program kegiatan tahun 2021 pada urusan ketenagakerjaan akan diarahkan pada peningkatan produktivitas dan daya saing angkatan kerja sehingga mampu merespon kebutuhan pasar kerja. Terjadinya pandemi Covid-19 menyebabkan pelambatan aktivitas ekonomi yang berdampak pada penurunan penciptaan kesempatan kerja dan besarnya jumlah pekerja yang dirumahkan atau diberhentikan, terutama pada pekerja yang memiliki produktivitas rendah. peningkatan peran dan kerjasama pendidikan dan pelatihan vokasi dan dunia usaha dalam meningkatkan kualitas angkatan kerja. Pembangunan ketenagakerjaan juga diprioritaskan pada peningkatan kapasitas teknis para pencari kerja serta memperkuat kemampuan skill tenaga kerja yang telah melaksanakan usahanya. Peningkatan kapsitas ketenagakerjaan diprioritaskan pada bidang-bidang usaha yang menjadi unggulan daerah dan atau memiliki peluang pasar untuk berkembang. Program penciptaan Wirausaha Baru akan terus dilaksanakan sebagai upaya penurunan angka pengangguran yang diyakini naik ditahun 2020 akibat pandemi Covid-19.



## **8. Urusan Pemerintahan Bidang Pemberdayaan Perempuan dan Perlindungan Anak**

Program kegiatan pada urusan ini diprioritaskan pada peningkatan kualitas anak, perempuan dan keluarga dengan melakukan perlindungan anak, pemenuhan Hak Anak, dari berbagai dampak negatif Covid-19, seperti diskriminasi, perlakuan salah, stigma, kekerasan, eksploitasi, perkawinan anak, dan kehilangan pengasuhan karena keterpisahan dengan orangtua. Kebijakan perlindungan perempuan dari berbagai tindak kekerasan, diskriminasi, eksploitasi, dan perdagangan orang akan terus dilakukan dengan sosialisasi dan pendampingan bagi perempuan. Peningkatan partisipasi perempuan dalam ekonomi keluarga khususnya bagi kelompok yang terdampak Covid-19 akan dilakukan. Peningkatan keberdayaan perempuan dalam kesetaraan gender (KG), perlindungan perempuan dan anak-anak dari tindakan kekerasan, serta fasilitasi bagi usaha bagi perempuan serta peningkatan pembinaan terhadap organisasi perempuan. Pembinaan dan pemberdayaan perempuan dilaksanakan juga dengan melibatkan organisasi-organisasi perempuan, seperti PKK serta organisasi perempuan lainnya.

Tahun 2021 kabupaten Bone Bolango akan memprioritaskan seluruh program dan kegiatan pada urusan ini dalam rangka pemenuhan hak-hak perempuan dan anak dalam rangka perwujudan Kabupaten Layak Anak (KLA) serta akan terus diintegrasikan dengan program peningkatan kesejahteraan sosial.

## **9. Urusan Pemerintahan Bidang Pangan**

Program kegiatan pada urusan ini diarahkan pada pemenuhan kebutuhan masyarakat dengan pemenuhan ketersediaan, pasokan, dan stabilitas harga pangan daerah. Perubahan pola konsumsi pangan masyarakat terutama untuk daging, buah dan sayur sehingga diperlukan dukungan pemerintah untuk sektor tanaman nonpadi akan terus dijaga dengan program Rumahku Kebunku. Pandemi Covid-19 yang berkepanjangan ini juga dapat secara signifikan mengurangi daya beli masyarakat, sehingga itu program kegiatan dalam rangka penciptaan sumber-sumber pangan dengan harga relatif murah dan terjangkau akan terus dialokasikan. Jumlah penduduk miskin dan rawan pangan akibat pandemic Covid-19 ini semakin bertambah meningkat terutama di pedesaan akibat hilangnya pekerjaan. dalam rangka peningkatan kualitas konsumsi,



keamanan, fortifikasi serta ketersediaan hasil pangan, serta meningkatkan ketersediaan dan cadangan pangan, distribusi dan akses pangan, diversifikasi konsumsi dan keamanan pangan, serta penanganan kerawanan pangan. Tahun 2021 pemerintah akan melaksanakan Program peningkatan ketahanan pangan dengan prioritas kegiatan diantaranya : pendampingan LDPM, pendampingan Desa Mandiri Pangan, pengembangan pengolahan pangan local, fasilitasi distribusi dan akses pangan, model pengembangan Kemandirian Pangan Desa, pengisian gudang cadangan pangan dan antisipasi kerawanan pangan, penguatan ekonomi masyarakat melalui pemanfaatan pekarangan (KRPL), pendampingan pengembangan konsumsi pangan, penyusunan data base ketahanan pangan dan fasilitasi bantuan kios pangan.

#### **10. Urusan Pemerintahan Bidang Pertanahan**

Urusan pertanahan pada Tahun 2021 diprioritaskan pada Menginventarisir kepemilikan, penggunaan dan pemanfaatan tanah khususnya tanah milik pemerintah daerah, pembebasan lahan dalam rangka pembangunan dan peningkatan infrastruktur pembangunan beberapa fasilitas pemerintahan umum, pendidikan dan kesehatan, serta pembebasan lahan untuk fasilitas publik lainnya berupapembangunan fasilitas pengelolaan limbah, pembangunan pasar, pembangunan terminal, pembangunan taman/RTH, koridor hijau, fasilitas air bersih dan beberapa infrastruktur dasar lainnya. Urusan pertanahan diprioritaskan pula untuk penyediaan data dan informasi status kepemilikan tanah, koordinasi penyelesaian sengketa, konflik dan perkara pertanahan di daerah bersama kantor wilayah dan kantor pertanahan BPN, penyelesaian pembebasan lahan untuk infrastruktur akibat sengketa atau konflik kepemilikan lahan yang telah ditetapkan sah secara hukum untuk menjadi tanggung jawab pemerintah daerah. Program nasional sertifikasi tanah bagi masyarakat akan terus dilanjutkan sesuai dengan arahan prioritas nasional.

#### **11. Urusan Pemerintahan Bidang Lingkungan Hidup**

Program kegiatan 2021 pada urusan ini diprioritaskan pada peningkatan Daya Dukung dan Daya Tampung Sumber Daya Alam dan Lingkungan Hidup, pelaksanaan pengukuran Indeks Kualitas Lingkungan Hidup, pencegahan dan pengendalian kerusakan lingkungan, pengawasan dan pengendalian lingkungan akibat kegiatan pembangunan, peningkatan kualitas manajemen lingkungan



melalui peningkatan kinerja pengelolaan limbah berupa peningkatan sarana prasarana persampahan, pembangunan dan pemeliharaan RTH buatan atau taman hijau, peningkatan kualitas dan kesejahteraan tenaga kebersihan, peningkatan kapasitas tenaga pengelola lingkungan hidup, diseminasi lingkungan serta pembentukan kelompok masyarakat pengelola sampah. Kebijakan juga akan diarahkan untuk penyiapan dan pengelolaan operasional infrastruktur persampahan dan infrastruktur sampah menjadi energi dalam rangka pengurangan dan penanganan sampah, pelaksanaan pengumpulan dan penyimpanan sementara limbah B3, Peningkatan pengurangan timbulan sampah dan penanganan timbulan sampah.

## **12. Urusan Pemerintahan Bidang Administrasi Kependudukan dan Catatan Sipil**

Program kegiatan pada urusan ini diprioritaskan pada peningkatan pelayanan kependudukan dan catatan sipil dengan terus meningkatkan sistem pelayanan kependudukan yang dimulai dari desa dengan target seluruh masyarakat Bone Bolango dapat terlayani dan memiliki Kartu Tanda Penduduk (KTP) serta administrasi kependudukan lainnya.

Kebijakan kependudukan pada tahun 2021 diprioritaskan pada upaya mewujudkan integritas sistem administrasi kependudukan dengan berbagai stakeholder untuk meningkatkan cakupan akte lahir, akte mati dan akte cerai, Peningkatan kualitas pelayanan dan penerbitan KTP-el melalui percepatan pelayanan sehari selesai. Jemput Bola di berbagai kantong pemukiman penduduk yang masih banyak belum melakukan perekaman termasuk membuka pelayanan perekaman KTPel di berbagai event daerah, melakukan koneksi Database Kependudukan dengan OPD terkait, meningkatkan kepemilikan Akte Kelahiran Anak Usia 0 s.d 24 Bulan dan Meningkatkan Kualitas Database Kependudukan.

## **13. Urusan Pemerintahan Bidang Pemberdayaan Masyarakat dan Desa**

Tahun 2021 program dan kegiatan pada urusan ini akan difokuskan pada pembinaan dan pengawasan penyelenggaraan pemerintah desa, perumusan kebijakan dan koordinasi pelaksanaan pembangunan desa termasuk pembinaan, fasilitasi pelaksanaan dan pengawasan APBD Desa, peningkatan kualitas kelembagaan dan aparatur pemerintahan desa serta pemberdayaan masyarakat desa. Pembangunan urusan ini diarahkan pula pada penguatan



koordinasi pemerintahan desa termasuk peningkatan kualitas proses pemilihan kepala desa.

Pemanfaatan APBD desa diarahkan untuk menunjang kegiatan pemerintahan desa, pembangunan infrastruktur dasar skala desa dan pemberdayaan masyarakat, peningkatan usaha ekonomi produktif masyarakat desa melalui BUMDES dan BUMDES bersama termasuk untuk mendukung program unggulan pemerintah daerah. Kerja sama antar desa akan terus digenjut pelaksanaannya dalam rangka percepatan dan optimalisasi pembangunan desa. Tahun 2021 direncanakan pengalokasian anggaran ADD Afirmasi bagi Desa tertinggal dan Desa Mandiri sebagai upaya peningkatan status Desa. Tahun 2021 juga program dan kegiatan akan diarahkan pada konvergensi pencegahan stunting di desa, penerapan dan pengembangan desa digital, pendayagunaan Sumber Daya Alam dan Teknologi Tepat Guna melalui pendampingan transformasi ekonomi kampung terpadu untuk mengentaskan kemiskinan, Pendayagunaan Sumber Daya Alam dan Teknologi Tepat Guna melalui pendampingan transformasi ekonomi kampung terpadu untuk mengentaskan kemiskinan

#### **14. Urusan Pemerintahan Bidang Pengendalian Penduduk dan Keluarga Berencana**

Program kegiatan pada urusan Keluarga Berencana diprioritaskan pada peningkatan kualitas pembinaan dan pelayanan Keluarga Berencana (KB) serta pembangunan dan pembinaan keluarga menuju keluarga sejahtera. Pada urusan ini pula diarahkan pada pendayagunaan tenaga penyuluh KB/petugas lapangan KB, pendistribusian kebutuhan alat dan obat kontrasepsi serta pelaksanaan pelayanan KB, dan konvergensi stunting dan Pemberdayaan dan peningkatan peran serta organisasi kemasyarakatan dalam pelaksanaan pelayanan dan pembinaan kesertaan ber-KB. Kebijakan pada prioritas ini juga diarahkan pada pemberdayaan dan peningkatan peran serta organisasi kemasyarakatan dalam pembangunan keluarga melalui pembinaan ketahanan dan kesejahteraan keluarga.

#### **15. Urusan Pemerintahan Bidang Perhubungan**

Program kegiatan pada urusan ini di fokuskan pada penyediaan sarana dan prasarana Balai uji kendaraan bermotor, pengadaan dan pemasangan peralatan



rambu-rambu lalu lintas jalan serta . Pemasangan fasilitas rambu-rambu lalu lintas dan jalan raya diprioritaskan pada jalan-jalan utama pada pusat pemerintahan dan kawasan strategis lainnya yang menjadi kewenangan kabupaten. Untuk pengurangan angka kecelakaan di jalan raya, Tahun 2021 dilaksanakan program kegiatan berupa sosialisasi tertib lalu lintas bagi masyarakat dan komunitas-komunitas kendaraan bermotor, pemberian pengetahuan lalu lintas dasar bagi pelajar mahasiswa, pemberian bantuan SIM motor gratis bagi MBR serta penyelenggaraan pengawasan kegiatan lalu lintas jalan yang bekerja sama dengan instansi terkait lainnya.

#### **16. Urusan Pemerintahan Bidang Komunikasi dan Informatika**

Tahun 2021 Arah program kegiatan pada urusan ini difokuskan pada pengembangan komunikasi, informasi dan media massa, dan peningkatan kerja sama dengan media masa untuk peningkatan penyebaran informasi pembangunan kepada masyarakat, Penataan berbagai aplikasi dan media informasi pemerintahan yang tersebar pada semua unit kerja. Penyediaan sarana prasarana informasi serta penataan manajemen informasi daerah dengan memperkuat peran pejabat informasi publik daerah pada semua unit pemerintahan. Perluasan akses infrastruktur dengan target seluruh wilayah strategis kecamatan memiliki akses internet, penyediaan sarana komunikasi pada wilayah-wilayah terpencil dengan meningkatkan kerja sama dengan pihak-pihak swasta serta penyebarab informasi digital yang dapat mendukung virtual meetin/video conference dan website seminar (Webinar).

#### **17. Urusan Pemerintahan Bidang Koperasi, Usaha Kecil dan Menengah**

Program kegiatan Tahun 2021 pada urusan ini diarahkan pada upaya usaha mikro, kecil menengah naik kelas dan Modernisasi Koperasi dengan strategi peningkatan kapasitas, jangkauan dan inovasi bagi koperasi yang ada di Kabupaten Bone Bolango. Fokus pada urusan ini pula akan diarahkan untuk pengurangan angka kemiskinan dan peningkatan kesejahteraan rakyat dengan melakukan akselerasi Pembiayaan dan Investasi pemberian modal usaha mikro, fasilitasi modal kelompok usaha kecil yang berkembang, pelatihan dan fasilitasi bagi wirausaha muda dengan berbasis digital serta pengembangan UMKM yang menunjang pertumbuhan ekonomi lokal melalui pelatihan dan fasilitasi kemudahan ijin usaha. Peningkatan ketrampilan bagi pengrajin pada bidang



tertentu akan dikembangkan melalui pelatihan ketrampilan dan pemagangan pada usaha atau daerah yang relevan dengan pengembangan usaha industri daerah serta pengembangan usaha berbasis e-commerce atau market place.

#### **18. Urusan Pemerintahan Bidang Penanaman Modal**

Pada Urusan ini program kegiatan tahun 2021 akan diprioritaskan pada peningkatan inovasi dalam rangka pencapaian target penanaman modal, Mendorong investasi dengan mitra sasaran usaha mikro, kecil menengah. mendorong investasi yang menciptakan lapangan kerja, promosi investasi yang terfokus pada sektor unggulan daerah. Penyederhanaan dan percepatan izin investasi akan terus dioptimalkan dengan melakukan penyediaan database atau profil potensi investasi Kabupaten Bone Bolango, peningkatan kinerja pelayanan perizinan terpadu secara elektronik, pengendalian dan pengawasan. Identifikasi dan studi kelayakan serta pengembangan rencana kerja peningkatan investasi daerah.

#### **19. Urusan Pemerintahan Bidang Kepemudaan dan Olahraga**

Tahun 2021 program kegiatan pada urusan ini diarahkan pada peningkatan prestasi cabang unggulan daerah dengan melakukan pembinaan dan penyediaan fasilitas olahraga berstandar nasional. Pembinaan atlet dan pelatih berprestasi akan terus dilakukan dengan tetap mengalokasikan anggaran pendampingan pelatihan dan pengikutsertaan event-even berskala nasional. Melanjutkan revitalisasi Stadion Olahraga Bone Bolango, GOR Boludawa dan beberapa lapangan olahraga berskala kecamatan. Tahun 2021 pula pemerintah akan melaksanakan beberapa event olahraga berskala nasional seperti Bone Bolango Triathlon dan Bone Bolango Gowes serta event lainnya yang tertunda akibat pandemi Covid-19. Program kegiatan untuk Pembinaan kepemudaan akan diarahkan pada peningkatan peran pemuda dalam pembangunan, dan pembinaan organisasi kepemudaan. Pengembangan kewirausahaan pemuda untuk mewujudkan pemuda mandiri dan berkarya menjadi prioritas pembangunan pada tahun 2021.

#### **20. Urusan Pemerintahan Bidang Statistik**

Pada urusan ini diarahkan pada pengembangan data informasi statistik daerah serta updating data dan informasi, pengembangan kerja sama dalam penyediaan statistik daerah, serta penyediaan sarana prasarana pengembangan





data dan informasi. Pengembangan statistik daerah diarahkan pula dengan memperkuat kapasitas dan ketersediaan data dan informasi wilayah dan informasi sektoral pada semua unit dan jenjang pemerintahan.

## **21. Urusan Pemerintahan Bidang Kebudayaan**

Pada urusan ini program kegiatannya diarahkan pada pengembangan nilai budaya daerah melalui promosi budaya daerah, penyusunan kebijakan budaya local daerah, pembinaan lembaga adat daerah (Gorontalo, Suwawa, Bulango), serta penguatan kelembagaan adat daerah serta pelestarian adat dan budaya daerah secara berkelanjutan. Tahun 2021 pemerintah akan melaksanakan beberapa agenda dalam rangka pelestarian budaya asli gorontalo yang tertunda ditahun 2020 akibat pandemi Covid-19 yaitu event Festival Polopalo, serta penyelenggaraan kegiatan budaya yang akan dimulai dari sekolah hingga ke komunitas-komunitas seni dan budaya.

## **22. Urusan Pemerintahan Bidang Perpustakaan**

Program kegiatan tahun 2021 pada urusan ini diarahkan pada pengembangan minat budaya baca dan pembinaan perpustakaan sekolah dan desa. Kebijakan pada urusan ini akan dilaksanakan dengan upaya berupa penyediaan bahan pustaka perpustakaan desa dan perpustakaan umum daerah serta pengembangan sarana prasarana perpustakaan dan sistem informasi pustaka. Pengembangan perpustakaan daerah diarahkan pula melalui pengembangan kerja sama dengan perpustakaan atau lembaga lainnya baik dalam penguatan kapasitas manajemen layanan perpustakaan maupun pengayaan buku dan informasi kepustakaan sertapenyediaan layanan perpustakaan mobile pada wilayah kecamatan atau sekolah tertentu akan terus dilanjutkan.

## **23. Urusan Pemerintahan Bidang Kearsipan**

Program kegiatan Tahun 2021 pada urusan ini diarahkan pada penyediaan sarana dan prasarana kearsipan dalam rangka peningkatan kinerja bidang kearsipan. Perbaikan sistem administrasi kearsipan, pengembangan peningkatan kualitas layanan Informasi kearsipan serta penyelamatan dan pelestarian dokumen arsip pula akan terus dilanjutkan. Pembinaan pengelolaan arsip daerah bagi seluruh unit kerja pemerntahan daerah akan terus ditingkatkan serta peningkatan kapasitas beberapa arsiparis juga akan terus diupayakan



untuk menjamin pengelolaan administrasi pemerintahan yang tertata baik, transparan dan dapat dipertanggungjawabkan.

#### **24. Urusan Pemerintahan Bidang Kelautan dan Perikanan**

Program kegiatan pada urusan Kelautan dan Perikanan akan diprioritaskan pada peningkatan produksi dan produktivitas perikanan, hal ini dilakukan dengan pembinaan usaha perikanan melalui pemberdayaan nelayan dan pengusaha perikanan, pemberian bantuan sarana prasarana perikanan tangkap berupa mesin katinting, perahu dan kapal 3 GT serta alat tangkap ikan. Pemberian bantuan sarana usaha perikanan berupa kendaraan motor dan *cool box* bagi nelayan maupun penjual ikan. Pembinaan kegiatan usaha budidaya perikanan berupa peningkatan budidaya udang vaname berbasis rumah tangga akan terus dilakukan. Serta penyediaan benih/bibit ikan air tawar maupun payau, penyediaan pakan, bantuan sarana prasarana, peningkatan ketrampilan para pembudidaya, serta fasilitasi manajemen dan bantuan pemasaran akan terus dilanjutkan. Penyelenggaraan program ini diselenggarakan secara terpadu dengan kolaborasi pembiayaan program melalui APBD desa sesuai kebutuhan dan kemampuan pembiayaan desa

#### **25. Urusan Pemerintahan Bidang Pariwisata**

Tahun 2021 program kegiatan pada urusan ini akan diprioritaskan pada pengelolaan dan peningkatan sarana prasarana destinasi kawasan wisata Lombongo, Hiu paus dan wisata alam lainnya seperti Pantai Botutonuo, Pantai Kaidundu dan Air terjun Ilohuwa. Disamping itu, pembangunan pariwisata diarahkan pada pembinaan usaha kepariwisataan serta peningkatan promosi wisata melalui kegiatan-kegiatan kepariwisataan. Tahun 2020 pemerintah akan terus melaksanakan event-event yang telah dijadwalkan melalui kalender event dengan akan memperluas skala pelaksanaan event menjadi event-event berskala internasional maupun nasional. Selain itu, dalam upaya pemulihan ekonomi daerah, pemerintah daerah akan melakukan pengembangan obyek Wisata Lombongo yang terintegrasi dengan Taman Nasional Bogani Nani Wartabone dan Danau Perintis serta Pengembangan wisata Hungayono Geopark.



## **26. Urusan Pemerintahan Bidang Pertanian**

Tahun 2021 program dan kegiatan dalam urusan ini diarahkan dalam rangka pencapaian kedaulatan pangan serta meningkatkan produktivitas hasil pertanian. program kegiatan pertanian diprioritaskan pada pengembangan sarana dan prasarana pertanian termasuk penyediaan gudang dan lantai jemur, pemberian bantuan benih dan pupuk, bantuan alat mesin pertanian, konversi lahan kering termasuk optimalisasi pemanfaatan lahan tidur dengan penyediaan benih tanaman hortikultura, pengembangan infrastruktur pendukung khususnya pembangunan jalan usaha tani dan pembangunan saluran irigasi dan infrastruktur sumber daya air pendukung usaha pertanian yang menjadi kewenangan daerah.

Dalam menunjang target pemerintah pusat tentang swasembada daging, program kegiatan pada urusan ini pula diprioritaskan pula pada pembinaan usaha peternakan ayam handal dan produktif. Selain itu pemerintah akan terus menggenjot program perguliran ternak untuk kelompok usaha peternakan berbasis rumah tangga, pengembangan inseminasi buatan, pengembangan kawasan peternakan melalui penyediaan sarana dan prasarana, melanjutkan penataan pasar hewan dan rumah potong hewan, pembangunan failitas kesehatan hewan, pengawasan dan pengendalian peredaran hewan ternak. Pemerintah juga akan terus melanjutkan pembangunan sarana dan prasaran peternakan seperti pembangunan kandang sapi, penyediaan hijauan pakan ternak dan prasarana lainnya. Perbaikan dan pembukaan saluran irigasi dan sumber daya air pertanian untuk mendukung ketahanan pangan daerah. Penyelenggaraan program ini diselenggarakan secara terpadu dengan pembiayaan program melalui APBD desa sesuai kebutuhan dan kemampuan pembiayaan desa.

## **27. Urusan Pemerintahan Bidang Perdagangan**

Program kegiatan pada urusan ini meliputi pembangunan sarana prasarana perdagangan berupa rehabilitasi dan pengembangan pasar tradisional, penyediaan sarana penjualan bagi pedagang kecil, pengendalian peredaran dan pengawasan barang perdagangan, pelaksanaan kegiatan metrology (tera ulang) serta promosi hasil produksi unggulan daerah. Urusan ini pula akan diarahkan pada pembangunan dan pengelolaan pusat distribusi perdagangan dan



pembinaan terhadap pengelola sarana distribusi perdagangan masyarakat, menjamin ketersediaan barang kebutuhan pokok dan barang penting, pemantauan harga, informasi ketersediaan stok barang kebutuhan pokok dan barang penting. Pada urusan perdagangan, diprioritaskan pula usaha-usaha pemerintah daerah dalam pengendalian inflasi daerah. Tahun 2021 dalam rangka pengendalian harga dan penyediaan bahan pokok bagi masyarakat berpenghasilan rendah dan juga terkena dampak Covid-19 pemerintah akan melaksanakan bazar bahan pokok.

## **28. Urusan Pemerintahan Bidang Perindustrian**

Dalam pemulihan ekonomi daerah ditahun 2021 maka urusan perindustrian ini diharapkan dapat menjadi prioritas penunjang ekonomi daerah dengan program kegiatan pada urusan ini diarahkan pada pengembangan industri kecil menengah melalui pengembangan komoditas unggulan daerah seperti Kopi Organik Pinogu dan Gula Aren, pembinaan dan pelatihan usaha industri, fasilitasi kemudahan ijin usaha bagi industri kecil menengah dan penataan industri daerah serta pengembangan sentra industry produktif dan berkelanjutan.

## **29. Urusan Otonomi Daerah, Pemerintahan Umum, Administrasi Keuangan Daerah, Perangkat Daerah, Perencanaan Pembangunan dan Kepegawaian**

Urusan ini dibagi menjadi beberapa sub urusan yang dijelaskan dibawah ini:

### *A. Sub Urusan Otonomi Daerah*

Pada sub urusan ini diprioritaskan pencapaian peningkatan kualitas tata kelola pemerintahan dan peningkatan pelayanan public dengan program kegiatan berupa peningkatan kapasitas lembaga perwakilan rakyat daerah, penataan otonomi daerah serta peningkatan kerjasama antar pemerintah daerah akan terus dilaksanakan.

### *B. Sub Urusan Pemerintahan Umum*

Sub urusan ini memprioritaskan Peningkatan Pelayanan Kedinasan Kepala Daerah/Wakil Kepala Daerah, dan peningkatan pelayanan umum bagi masyarakat diseluruh lini pemerintahan daerah baik pemerintah Umum, pemerintah kecamatan hingga pemerintah desa sehingga terciptanya pelayanan yang maksimal bagi masyarakat.

### *C. Sub Urusan Administrasi Keuangan*



Dalam sub urusan ini diharapkan pencapaian predikat pengelolaan keuangan Wajar Tanpa Pengecualian (WTP) dapat dipertahankan serta peningkatan Pendapatan Asli Daerah (PAD) melalui program peningkatan pengembangan pengelolaan keuangan daerah. Tahun 2021 pula diharapkan penataan asset daerah akan terus dioptimalkan hingga ke lini pemerintahan desa.

*D. Sub Urusan Perangkat Daerah*

Program kegiatan pada sub urusan ini di prioritaskan pada peningkatan system pengawasan internal dan pengendalian pelaksanaan kebijakan KDH, kemudian penataan kelembagaan dan ketatalaksanaan serta penataan peraturan perundang-undangan daerah dalam mencapai clean government.

*E. Sub Urusan Perencanaan Pembangunan Daerah*

Pada sub urusan ini prioritas program dan kegiatan diarahkan pada penyediaan dokumen perencanaan dan informasi pembangunan daerah, penyelenggaraan musrenbang perencanaan pembangunan, penyusunan dokumen LKPJ Kepala Daerah, penyusunan dokumen rencana detail tata ruang daerah (RDTR), peningkatan kerja sama pembangunan daerah, pelaksanaan monitoring evaluasi perencanaan pembangunan daerah, perencanaan ekonomi daerah, serta peningkatan kapasitas aparatur perencana daerah dalam rangka pencapaian perencanaan yang berkualitas.

*F. Sub Urusan Kepegawaian Daerah*

Program Kegiatan pada sub urusan ini di arahkan pada peningkatan kapasitas sumberdaya aparatur melalui kegiatan diklat structural maupun diklat fungsional dan teknis, penataan dan pengembangan system administrasi dan informasi kepegawaian daerah, pembinaan pola karier ASN, pelaksanaan lelang jabatan ASN, serta ujian dinas bagi ASN.





## KINERJA PENYELENGGARAAN PEMERINTAH DAERAH

Kinerja (performance) menjadi isu pemerintahan modern yang mengedapankan orientasi hasil yang terukur, efisien, efektif dan melayani publik. Hal tersebut terjadi sebagai konsekuensi tuntutan masyarakat terhadap kebutuhan akan pelayanan prima atau pelayanan yang bermutu tinggi. Melalui kinerja penyelenggaraan pemerintahan, diharapkan dapat terwujud kontribusi profesionalnya secara nyata dalam meningkatkan mutu pelayanan publik secara umum pada organisasi tempatnya bekerja, dan dampak akhir bermuara pada kualitas hidup dan kesejahteraan masyarakat. Oleh karena itu perlu disusun indikator kinerja sebagai langkah strategis dalam rangka menciptakan kualitas yang lebih baik dalam penyelenggaraan pemerintah.

Setiap instansi pemerintah wajib menetapkan Indikator Kinerja Utama (IKU) secara formal untuk tujuan dan sasaran strategis untuk masing-masing tingkatan (level) secara berjenjang. Indikator Kinerja Utama (IKU) instansi pemerintah harus selaras antar tingkatan unit organisasi meliputi indikator kinerja keluaran (output) dan hasil (outcome). Dalam proses perencanaan setiap tahun anggaran setiap pimpinan unit kerja/organisasi selanjutnya menetapkan IKU dalam sebuah perjanjian kinerja sesuai dengan Peraturan Pemerintah Nomor 8 Tahun 2006 tentang Integrasi Sistem Perencanaan, Keuangan, Akuntansi dan Akuntabilitas Kinerja.

Guna memberi arah akselerasi pembangunan daerah kedepan, target kinerja makro pembangunan daerah Kabupaten Bone Bolango Tahun 2021, yakni sebagai berikut:



**Tabel 6.1**  
**Perkembangan dan Target Kinerja Makro**  
**Kabupaten Bone Bolango Tahun 2021**

No	Indikator Makro Ekonomi	Realisasi					Target	
		Tahun 2015	Tahun 2016	Tahun 2017	Tahun 2018	Tahun 2019	Tahun 2020	Tahun 2021
1.	PDRB Harga Berlaku (jutaan rupiah) PDRB Harga Konstan (jutaan rupiah)	3.137,78 2.439,87	3.570,00 2.627,00	3.810,15 2.740,10	3.910,15 2.940,10	4.579,49 3.154,92	4.150,00 3.115,00	4.951,3
2.	Tingkat Pertumbuhan Ekonomi / PDRB Harga Konstan Tahun tertentu	6,51%	6,61%	6,8-7,1%	7,1-7,4%	5,2	7,4-8,0%	7,75
3.	Tingkat Inflasi	6%	5%	5% - 4%	4% - 5%	3,19	6,05%	6,05
4.	Stuktur PDRB Pendekatan Pengeluaran (Konsumsi Rumah Tangga, Konsumsi Pemerintah, Investasi dan Kegiatan Perdagangan Luar Negeri)	Dominasi sektor pertanian 35,70%	Dominasi sektor pertanian 36,16%	Dominasi sektor pertanian <35,90%	Dominasi sektor pertanian <35,46%	Dominasi sektor pertanian 36,05%	Dominasi sektor pertanian <35,01%	Dominasi sektor pertanian 38%
5.	Angka Kemiskinan	18,49%	17,97%	<17%	<15%	16,12	<11,5%	14
6.	Tingkat Pengangguran Terbuka (TPT)	5%	6,7%	<4%	<4%	4,35	<5%	4,50
7.	Disparitas Pendapatan Regional dilihat dari:  • PDRB Perkapita (Harga Berlaku) • Besaran Indeks Gini (Gini Ratio Indeks)	20.486.130  0,41	>21.100.000  0,41 (Kota) 0,39 (Desa)	>22.300.000  <0,40 (Kota)<0,39 (Desa)	>23.200.000  <0,40 (Kota) <0,38 (Desa)	>24.200.000  0,32 (Kota) 0,32 (Desa)	>24.700.000  <0,40 (Kota) <0,38 (Desa)	>25.700.000  <0,40 (Kota) <0,39 (Desa)
8.	• Besaran IPM	66,83	67,48	>68	>69	71,4	>69	69,98
9.	Berbagai macam besaran rasio/perbandingan Struktur Pembiayaan : - Belanja langsung Vs Belanja tak langsung - Belanja Publik dan Aparatur	48 : 52  51 : 49	40 : 60  49 : 51	55%-45%  52%-48%	55%-45%  52%-48%	55%-45%  62,12%-37,88%	60%-40%  55%-45%	55%-45%  60%-40%
10.	Pendapatan Daerah (Dalam Jutaan Rupiah)	-	-	882.226,43	869.003,63	976.557.861.763,44	1.190.667,7	1.286.021.823.670,22
11.	Indeks Kepuasan Masyarakat	-	66,8	73,5	<72%	81,3	<77%	<77%



Penyusunan IKU kabupaten Bone Bolango berpedoman pada pedoman teknis penyusunan indikator kinerja sebagaimana diatur dalam Peraturan Menteri Negara Pendayagunaan Aparatur Negara Nomor : PER/09/M.PAN/5/2007, tanggal 31 Mei 2007 tentang pedoman umum penetapan indikator kinerja utama di lingkungan instansi pemerintah. Adapun sasaran strategis IKU yang terdiri dari 20 sasaran strategis adalah sebagai berikut ini:

**Tabel. 6.2**  
**Sasaran Strategis Kinerja Utama**  
**Kabupaten Bone Bolango Tahun 2017 - 2021**

No.	Aspek/Bidang Urusan/Indikator Kinerja	Capaian			Target	
	Pembangunan Daerah	2017	2018	2019	2020	2021
1	2	3	4	5	6	7
<b>Fokus Kesejahteraan dan Pemerataan Ekonomi</b>						
<b>ASPEK KESEJAHTERAAN MASYARAKAT</b>						
1.1	Pertumbuhan ekonomi %	7	7,4	5,2	8,2	7,75
1.2	IPM	68,11	NA	71,4	69,98	69,98
1.8	Persentase Koperasi Sehat	30,48	30,12	46,63	50	50
1.9	Prosentase Pertumbuhan UMKM	0,77 %	18,79 %	18,79 %	1,5%	2%
1.10	Prosentase peningkatan pasar yang berstatus pasar harian	6,25 %	8%	8%	22%( 7 unit dari 32 pasar )	25%( 8 unit dari 32 pasar )
1.11	Gini Ratio membaik	0,4	0,349	0,32	<0,38	<0,39
<b>Fokus Kesejahteraan Sosial</b>						
<b>2</b>	<b>Pendidikan</b>					
2.1	Angka melek huruf (%)	131,6 5	182,5	99,15	99,08	99,62
2.2	Angka rata-rata lama sekolah (Belajar)	8,71	8,87	8,99	8,86	8,86
2.3	Angka Partisipasi Murni SMA/MA/SMK	59,72	-	-	-	-





No.	Aspek/Bidang Urusan/Indikator Kinerja	Capaian			Target	
	Pembangunan Daerah	2017	2018	2019	2020	2021
1	2	3	4	5	6	7
	(%)					
2.4	Angka Minat Pendidikan Anak Usia Dini	90,32	91,99	98,61	100	100
2.5	Angka Partisipasi Kasar (APK) Jenjang SD/MI	90,79	93,02	100,9	117	115,67
2.6	Angka Partisipasi Kasar (APK) Jenjang SMP/MTs	83,66	87,89	97,10	89,61	89,61
2.7	Angka Partisipasi Murni (APM) Jenjang SD/MI	78,29	79,43	89,03	94,46	94,46
2.8	Angka Partisipasi Murni (APM) Jenjang SMP/MTS	57,07	59,88	64,09	63,79	63,79
2.9	Angka Putus Sekolah Jenjang SD/MI	0,33	0,36	0,11	0,8	0,8
2.10	Angka Putus Sekolah Jenjang SMP/MTs	0,06	0,36	0,11	0,12	0,12
2.11	Angka melek huruf	98,98	182,5	0,17	99,62	100
2.12	% tingkat pertumbuhan pengunjung perpustakaan	74,2	98,99	99	150%	150
2.13	Angka Rata-Rata lama sekolah	8,71	8,87	8,99	8,86	8,86
<b>3</b>	<b>Kesehatan</b>					
3.2	Angka Harapan Hidup	67,70	67,71	68,38	67,85	67,85
3.3	Prevalensi gizi buruk	0,42	0,76	1,37*	0,36	0,36
3.4	Angka Kematian Bayi (per 1000 KLH)	11	18	17,8*	12	12
3.5	Angka Kematian Ibu (per 100.000 KLH)	226	118,6	119*	233	233
3.6	Cakupan Masyarakat Miskin yang terlayani dalam JKN	100	98	99	99	99



No.	Aspek/Bidang Urusan/Indikator Kinerja	Capaian			Target	
	Pembangunan Daerah	2017	2018	2019	2020	2021
1	2	3	4	5	6	7
<b>ASPEK PELAYANAN UMUM</b>						
<b>Pelayanan Urusan Wajib</b>						
<b>6</b>	<b>Pekerjaan Umum</b>					
6.2	% Kondisi Jalan Baik	73	86,79	83	85	85
6.3	% Jaringan irigasi (sekunder dan tersier) kondisi baik	73	76,5	78*	90,7	90,7
6.4	Peningkatan Jumlah Ruang Terbuka Hijau (RTH) Buatan yang dibangun	6	6	4	10 titik	68 Titik
6.8	% cakupan layanan air bersih	70,44	75,5	72,77	90	90
6.9	% Rumah layak huni bagi masyarakat	62,18	64,57	84,58	82,5	82,5
<b>9</b>	<b>Sosial</b>					
9.2	Persentase keikutsertaan pemuda dalam kegiatan daerah	37	45,5	45,5	58,15	58,15
9.3	% perempuan yang menduduki jabatan publik	20,34	12,31	23,73	28,81	28,81
9.4	Persentase Penurunan Kasus Pelanggaran Hak-hak Perempuan dan Anak	19,4	29,10	39,55	50	50
9.5	% Penurunan Rumah Tangga miskin	16,5	17,40	16,12	11,5	14
<b>10</b>	<b>Ketenagakerjaan</b>					
10.1	Tingkat pengangguran terbuka	6,70	4,17	4,35	4,50	4,50
<b>11</b>	<b>Pemerintahan</b>					
11.2	Nilai Hasil Evaluasi Atas Akuntabilitas Kinerja Pemerintah	BB (70,0 1)	BB	BB	A	A
11.3	Opini Laporan Keuangan Pemerintah Daerah	WTP	WTP	WTP	WTP	WTP
11.4	Survey Kepuasan Masyarakat	73,5	73,8	81,3	<77	<77



No.	Aspek/Bidang Urusan/Indikator Kinerja	Capaian			Target	
	Pembangunan Daerah	2017	2018	2019	2020	2021
1	2	3	4	5	6	7
11.5	Prosentase peningkatan nilai investasi PMA	147% (Rp. 631.239.923.044)	- 134% (Rp. 31.790.685.400)	134% (Rp. 31.790.685.400)	<50%	<50%
11.6	Prosentase peningkatan nilai investasi PMDN	1.6% (Rp. 657.959.522.491)	729,13 (Rp. 83.742.705.000)	729,13 (Rp. 83.742.705.000)	<1%	<1%
11.7	Nilai LPPD Kabupaten Bone Bolango	108	108	108*	Tinggi (masuk peringkat 100 besar)	Tinggi (masuk peringkat 100 besar)
11.8	Persentase Perda yang dihasilkan sesuai dengan target yang direncanakan	100	53,85	100	100	100
11.9	Tingkat Konsistensi antar dokumen Perencanaan	100	100	100	100	100
11.10	Prosentase Peningkatan Kapasitas Aparatur (Diklat Struktural)	Pim II: 32,3% (11 orang dari 34 orang)	Pim II: 41% (14 org dari 34 org)	Pim II: 41% (14 org dari 34 org)	Pim II: 67,6% (23 orang dari 34 orang)	Pim II: 67,6% (23 orang dari 34 orang)
<b>12</b>	<b>Ketahanan Pangan</b>					
12.2	Peningkatan Produksi Padi	5.4	5,56	5,02	6,82	6,82
12.3	Peningkatan Produksi Jagung	4.48	4,32	4,35	7,5	7,5
<b>13</b>	<b>Pemberdayaan</b>					



No.	Aspek/Bidang Urusan/Indikator Kinerja	Capaian			Target	
	Pembangunan Daerah	2017	2018	2019	2020	2021
1	2	3	4	5	6	7
	<b>Masyarakat dan Desa</b>					
13.1	Jumlah Desa tertinggal yang ditinggalkan (desa tertinggal)	95 Desa	73 Desa	153 Desa	35 Desa	0 Desa
13.2	Jumlah Desa Maju	1 Desa	1 Desa	26	23 Desa	12 Desa
<b>14</b>	<b>Komunikasi dan Informatika</b>					
14.1	Indeks E-Government	41,5	75%	82	100%	100
	<b>Pelayanan Urusan Pilihan</b>					
<b>16</b>	<b>Perencanaan</b>					
16.1	Nilai Tukar Pertani (NTP)	105,3 8	103,03	105,1	106	106
16.4	Peningkatan Jumlah Populasi Ternak Setiap Tahun	35,97 4	43,007	45*	52,10 4	52,10 4
18.2	Wisatawan Nusantara (kunjungan)	199,3 4% (136. 762 Kunju ngan)	34,94 %(184. 540 Kunjun gan)	250.01 9	naik 40%( 150.0 00 kunju ngan)	naik 40%( 150.0 00 kunju ngan)
<b>19</b>	<b>Kelautan dan Perikanan</b>					
19.1	Prosentase Peningkatan Produksi Perikanan	17,65	5,23	5,5	6%	6





Dokumen Rencana Kerja Pembangunan Daerah (RKPD) Kabupaten Bone Bolango Tahun 2021, sebagai penjabaran Dokumen RPJMD (Revisi) Kabupaten Bone Bolango 2016-2021. Dokumen RKPD ini disusun dengan pendekatan teknokratik yaitu proses persiapan penyusunan yang dilaksanakan oleh aparatur Pemerintah Kabupaten Bone Bolango, *top-down bottom-up* yaitu metode penyusunan yang saling berkaitan antara rancangan RKPD dengan rancangan Rencana Kerja SKPD, pendekatan partisipatif dilaksanakan dengan melibatkan seluruh *stakeholders* yaitu melalui proses Konsultasi Publik, *Focus Group Discussion* (FGD), Musyawarah Perencanaan Pembangunan (Musrenbang), serta pendekatan politis.

Untuk menjamin pencapaian visi, misi, program yang telah di susun, dalam pelaksanaan RPJMD Kabupaten Bone Bolango Tahun 2016-2021 menjadi tanggung jawab bersama di antara pemerintah, dunia usaha, akademisi, dan masyarakat dengan menekankan kepada INOVASI pelaksanaan pembangunan di Kabupaten Bone Bolango. Keberhasilan pencapaian RPJMD akan dilakukan secara bertahap melalui target capaian pada Rencana Kerja Pemerintah Daerah (RKPD) dan melalui upaya yang sungguh-sungguh dengan prinsip kerja keras, kerja cerdas, kerja tuntas, dan kerja ikhlas menuju masyarakat Kabupaten Bone Bolango Cemerlang.

**BUPATI BONE BOLANGO**

**H. HAMIM POU, S.KOM, MH**



**Program dan Kegiatan Perangkat Daerah  
Kabupaten Bone Bolango  
Tahun 2021**

Unit Organisasi : 1.01.2.22.0.00.02.0000 DINAS PENDIDIKAN DAN KEBUDAYAAN

Sub Unit Organisasi : 1.01.2.22.0.00.02.0000 DINAS PENDIDIKAN DAN KEBUDAYAAN

Kode	Urusan/ Bidang Urusan Pemerintahan Daerah Dan Program/ Kegiatan	Prioritas Daerah	Sasaran Daerah	Lokasi	Indikator Kinerja						Pagu Indikatif (Rp.)	Prakiraan Maju (Rp.)	Keterangan				
					Capaian Program		Keluaran Sub Kegiatan		Hasil Kegiatan								
					Tolok Ukur	Target	Tolok Ukur	Target	Tolok Ukur	Target							
1					<b>URUSAN PEMERINTAHAN WAJIB YANG BERKAITAN DENGAN PELAYANAN DASAR</b>												
1	01				<b>URUSAN PEMERINTAHAN BIDANG PENDIDIKAN</b>						94,673,093,034	103,940,402,337					
1	01	01			<b>PROGRAM PENUNJANG URUSAN PEMERINTAHAN DAERAH KABUPATEN/KOTA</b>						6,815,363,129	7,496,899,442					
1	01	01	2.01		<b>Perencanaan, Penganggaran, dan Evaluasi Kinerja Perangkat Daerah</b>						11,576,250	12,733,875					
1	01	01	2.01	06	Koordinasi dan Penyusunan Laporan Capaian Kinerja dan Ikhtisar Realisasi Kinerja SKPD			Kab. Bone Bolango, Tilongkabila, Semua Kelurahan			Jumlah dokumen perencanaan dan keuangan yang disusun tepat waktu	8 Dokumen			11,576,250	12,733,875	Meningkatkan Sumber Daya Manusia Yang Berkualitas Dan Berdaya Saing
1	01	01	2.02		<b>Administrasi Keuangan Perangkat Daerah</b>						2,603,113,950	2,863,425,345					
1	01	01	2.02	01	Penyediaan Gaji dan Tunjangan ASN			Kab. Bone Bolango, Tilongkabila, Semua Kelurahan			Jumlah Dokumen Administrasi Perkantoran yang disusun	12 Dokumen			2,603,113,950	2,863,425,345	Meningkatkan Sumber Daya Manusia Yang Berkualitas Dan Berdaya Saing
1	01	01	2.05		<b>Administrasi Kepegawaian Perangkat Daerah</b>						104,500,000	114,950,000					
1	01	01	2.05	11	Bimbingan Teknis Implementasi Peraturan Perundang-Undangan			Kab. Bone Bolango, Tilongkabila, Semua Kelurahan			Jumlah ASN yang Ditingkatkan Kompetensinya	22 Orang			104,500,000	114,950,000	
1	01	01	2.06		<b>Administrasi Umum Perangkat Daerah</b>						651,939,750	717,133,725					
1	01	01	2.06	09	Penyelenggaraan Rapat Koordinasi dan Konsultasi SKPD			Kab. Bone Bolango, Tilongkabila, Semua Kelurahan			Jumlah Jumlah Dokumen Hasil Rapat Koordinasi dan Konsultasi Dalam Daerah dan Keluar Daerah Yang Dilaksanakan	12 Dokumen			651,939,750	717,133,725	
1	01	01	2.07		<b>Pengadaan Barang Milik Daerah Penunjang Urusan Pemerintah Daerah</b>						1,897,866,152	2,087,652,767					
1	01	01	2.07	01	Pengadaan Kendaraan Perorangan Dinas atau Kendaraan Dinas Jabatan			Kab. Bone Bolango, Tilongkabila, Semua Kelurahan			Jumlah Kendaraan Dinas/ Operasional yang diadakan	1 Unit			607,715,714	668,487,285	
1	01	01	2.07	10	Pengadaan Sarana dan Prasarana Gedung Kantor atau Bangunan Lainnya			Kab. Bone Bolango, Tilongkabila, Semua Kelurahan			Jumlah Perlengkapan/Peralatan Gedung Kantor yang diadakan	11 Unit			1,290,150,438	1,419,165,482	
1	01	01	2.09		<b>Pemeliharaan Barang Milik Daerah Penunjang Urusan Pemerintahan Daerah</b>						1,546,367,027	1,701,003,730					
1	01	01	2.09	01	Penyediaan Jasa Pemeliharaan, Biaya Pemeliharaan dan Pajak Kendaraan Perorangan Dinas atau Kendaraan Dinas Jabatan			Kab. Bone Bolango, Tilongkabila, Semua Kelurahan			Jumlah Kendaraan Dinas yang dalam keadaan baik	18 Unit			256,216,590	281,838,249	

**Program dan Kegiatan Perangkat Daerah  
Kabupaten Bone Bolango  
Tahun 2021**

Unit Organisasi : 1.01.2.22.0.00.02.0000 DINAS PENDIDIKAN DAN KEBUDAYAAN

Sub Unit Organisasi : 1.01.2.22.0.00.02.0000 DINAS PENDIDIKAN DAN KEBUDAYAAN

Kode	Urusan/ Bidang Urusan Pemerintahan Daerah Dan Program/ Kegiatan	Prioritas Daerah	Sasaran Daerah	Lokasi	Indikator Kinerja						Pagu Indikatif (Rp.)	Prakiraan Maju (Rp.)	Keterangan
					Capaian Program		Keluaran Sub Kegiatan		Hasil Kegiatan				
					Tolok Ukur	Target	Tolok Ukur	Target	Tolok Ukur	Target			
1	01 01 2.09 10			Kab. Bone Bolango, Tilongkabila, Semua Kelurahan			Jumlah Perlengkapan/Peralatan Gedung Kantor yang dipelihara	11 Unit			1,290,150,437	1,419,165,481	
<b>1</b>	<b>01 02</b>		<b>PROGRAM PENGELOLAAN PENDIDIKAN</b>								<b>69,989,222,085</b>	<b>76,788,144,293</b>	
<b>1</b>	<b>01 02</b>	2.01	<b>Pengelolaan Pendidikan Sekolah Dasar</b>								<b>33,120,718,637</b>	<b>36,432,790,500</b>	
1	01 02 2.01 02		Penambahan Ruang Kelas Baru	Kab. Bone Bolango, Semua Kecamatan, Semua Kelurahan			Jumlah Laporan Pengelolaan DAK yang Tersusun Jumlah Peserta Bimtek Pengelolaan DAK Jumlah Ruang Kelas Sekolah Yang di Bangun	393 Laporan 262 Orang 8 Ruang			1,000,000,000	1,100,000,000	
1	01 02 2.01 08		Rehabilitasi Sedang/Berat Ruang Kelas	Kab. Bone Bolango, Semua Kecamatan, Semua Kelurahan			Jumlah Media Pembelajaran yang Diadakan Jumlah Ruang kelas Sekolah yang direhabilitasi	2 Jenis 392 Ruang			27,868,108,000	30,654,918,800	
1	01 02 2.01 23		Penyelenggaraan Proses Belajar dan Ujian bagi Peserta Didik	Kab. Bone Bolango, Semua Kecamatan, Semua Kelurahan			Jumlah peserta bimtek penyusunan soal UAS Jumlah Peserta Ujian Sekolah SD	16 Peserta 2650 Peserta			134,295,700	147,725,270	
1	01 02 2.01 28		Pembinaan Kelembagaan dan Manajemen Sekolah	Kab. Bone Bolango, Semua Kecamatan, Semua Kelurahan			Jumlah Dokumen Data Pendidikan yang tersedia Jumlah MOU dengan lembaga pendidikan lainnya Jumlah Peserta Kegiatan Evaluasi hasil kinerja dibidang Pendidikan Jumlah Sekolah yang menerapkan MBS	2 Dokumen 4 MOU 575 Orang 131 Sekolah			4,118,314,937	4,530,146,430	
<b>1</b>	<b>01 02</b>	2.02	<b>Pengelolaan Pendidikan Sekolah Menengah Pertama</b>								<b>33,246,296,938</b>	<b>36,570,926,632</b>	
1	01 02 2.02 02		Penambahan Ruang Kelas Baru	Kab. Bone Bolango, Semua Kecamatan, Semua Kelurahan			Jumlah Laporan Pengelolaan DAK yang Tersusun Jumlah Peserta Bimtek Pengelolaan DAK Jumlah Ruang Kelas Sekolah Yang di Bangun	123 Laporan 82 Orang 2 Ruang			1,000,000,000	1,100,000,000	
1	01 02 2.02 14		Rehabilitasi Sedang/Berat Ruang Kelas Sekolah	Kab. Bone Bolango, Semua Kecamatan, Semua Kelurahan			Jumlah Media Pembelajaran yang Diadakan Jumlah Ruang kelas Sekolah yang direhabilitasi	2 Jenis 154 Ruang			27,664,882,000	30,431,370,200	

**Program dan Kegiatan Perangkat Daerah  
Kabupaten Bone Bolango  
Tahun 2021**

Unit Organisasi : 1.01.2.22.0.00.02.0000 DINAS PENDIDIKAN DAN KEBUDAYAAN

Sub Unit Organisasi : 1.01.2.22.0.00.02.0000 DINAS PENDIDIKAN DAN KEBUDAYAAN

Kode	Urusan/ Bidang Urusan Pemerintahan Daerah Dan Program/ Kegiatan	Prioritas Daerah	Sasaran Daerah	Lokasi	Indikator Kinerja						Pagu Indikatif (Rp.)	Prakiraan Maju (Rp.)	Keterangan
					Capaian Program		Keluaran Sub Kegiatan		Hasil Kegiatan				
					Tolok Ukur	Target	Tolok Ukur	Target	Tolok Ukur	Target			
1.01.02.2.02.36	Penyelenggaraan Proses Belajar dan Ujian bagi Peserta Didik			Kab. Bone Bolango, Semua Kecamatan, Semua Kelurahan			Jumlah peserta bimtek penyusunan soal UAS Jumlah Peserta Ujian Sekolah SMP	16 Peserta 2000 Peserta			463,100,000	509,410,000	
1.01.02.2.02.41	Pembinaan Kelembagaan dan Manajemen Sekolah			Kab. Bone Bolango, Semua Kecamatan, Semua Kelurahan			Jumlah Dokumen Data Pendidikan yang tersedia Jumlah MOU dengan lembaga pendidikan lainnya Jumlah Peserta Kegiatan Evaluasi hasil kinerja dibidang Pendidikan Jumlah Sekolah yang menerapkan MBS	2 Dokumen 5 MOU 575 Orang 41 Sekolah			4,118,314,938	4,530,146,432	
<b>1.01.02.2.03</b>	<b>Pengelolaan Pendidikan Anak Usia Dini (PAUD)</b>										<b>3,000,000,000</b>	<b>3,100,000,000</b>	
1.01.02.2.03.17	Pembinaan Kelembagaan dan Manajemen PAUD			Kab. Bone Bolango, Semua Kecamatan, Semua Kelurahan			Jumlah Alat Peraga yang di Adakan Jumlah Anak Usia 4-6 Tahun yang Masuk PAUD Jumlah Buku Paket Pembelajaran Yang Diadakan Jumlah PAUD yang berakreditasi B	5 Jenis 7900 Orang 5 Exemplar 171 Lembaga			3,000,000,000	3,100,000,000	
<b>1.01.02.2.04</b>	<b>Pengelolaan Pendidikan Nonformal/Kesetaraan</b>										<b>622,206,510</b>	<b>684,427,161</b>	
1.01.02.2.04.11	Pengadaan Alat Praktik dan Peraga Siswa Nonformal/Kesetaraan			Kab. Bone Bolango, Bulango Timur, Toluwaya			Jumlah Alat Peraga yang diadakan	1 Paket			200,000,000	220,000,000	
1.01.02.2.04.12	Penyelenggaraan Proses Belajar Nonformal/Kesetaraan			Kab. Bone Bolango, Semua Kecamatan, Semua Kelurahan			Jumlah Kelompok Paket A Jumlah Kelompok Paket B Jumlah Kelompok Paket C	4 Kelompok 5 Kelompok 5 Kelompok			167,804,010	184,584,411	
1.01.02.2.04.16	Pembinaan Kelembagaan dan Manajemen Sekolah Nonformal/Kesetaraan			Kab. Bone Bolango, Semua Kecamatan, Semua Kelurahan			Jumlah Kelompok Pendidikan Keaksaraan Jumlah Kelompok Pendidikan Kecakapan Hidup Jumlah Warga Belajar Masyarakat yang di Bina	10 Kelompok 13 Kelompok 64 Orang			254,402,500	279,842,750	
<b>1.01.04</b>	<b>PROGRAM PENDIDIK DAN TENAGA KEPENDIDIKAN</b>										<b>17,868,507,820</b>	<b>19,655,358,602</b>	
<b>1.01.04.2.01</b>	<b>Pemerataan Kuantitas dan Kualitas Pendidik dan Tenaga Kependidikan bagi Satuan Pendidikan Dasar, PAUD, dan Pendidikan Nonformal/Kesetaraan</b>										<b>17,868,507,820</b>	<b>19,655,358,602</b>	



**Program dan Kegiatan Perangkat Daerah  
Kabupaten Bone Bolango  
Tahun 2021**

Unit Organisasi : 1.01.2.22.0.00.02.0000 DINAS PENDIDIKAN DAN KEBUDAYAAN

Sub Unit Organisasi : 1.01.2.22.0.00.02.0000 DINAS PENDIDIKAN DAN KEBUDAYAAN

Kode	Urusan/ Bidang Urusan Pemerintahan Daerah Dan Program/ Kegiatan	Prioritas Daerah	Sasaran Daerah	Lokasi	Indikator Kinerja						Pagu Indikatif (Rp.)	Prakiraan Maju (Rp.)	Keterangan	
					Capaian Program		Keluaran Sub Kegiatan		Hasil Kegiatan					
					Tolok Ukur	Target	Tolok Ukur	Target	Tolok Ukur	Target				
1	01 04 2.01 02		Penataan Pendistribusian Pendidik dan Tenaga Kependidikan bagi Satuan Pendidikan Dasar, PAUD, dan Pendidikan Nonformal/Kesetaraan	Kab. Bone Bolango, Semua Kecamatan, Semua Kelurahan			Jumlah Peserta Diklat Calon Kepala Sekolah Tingkat SD dan SMP							
							Jumlah Peserta Diklat Calon Kepala Sekolah Tingkat TK							
							Jumlah Peserta diklat calon pengawas tingkat SD dan SMP	30 Orang						
							Jumlah Peserta diklat calon pengawas tingkat TK	10 Orang						
							Jumlah Peserta diklat calon pengawas tingkat TK	20 Orang						
							Jumlah Peserta Seleksi Tenaga Pendidik yang Berprestasi Tingkat SD dan SMP	5 Orang						
							Jumlah Peserta Seleksi Tenaga Pendidik yang Berprestasi tingkat TK	40 Orang						
							Jumlah Peserta Seleksi Tenaga Pendidik yang Berprestasi tingkat TK	10 Orang						
										17,868,507,820		19,655,358,602		
2			<b>URUSAN PEMERINTAHAN WAJIB YANG TIDAK BERKAITAN DENGAN PELAYANAN DASAR</b>											
2	22		<b>URUSAN PEMERINTAHAN BIDANG KEBUDAYAAN</b>							<b>610,765,420</b>		<b>671,841,962</b>		
2	22	02	<b>PROGRAM PENGEMBANGAN KEBUDAYAAN</b>							<b>610,765,420</b>		<b>671,841,962</b>		
2	22	02	2.02	<b>Pelestarian Kesenian Tradisional yang Masyarakat Pelakunya dalam Daerah Kabupaten/Kota</b>						<b>610,765,420</b>		<b>671,841,962</b>		
2	22	02	2.02	01	Pelindungan, Pengembangan, Pemanfaatan Objek Pemajuan Tradisi Budaya	Kab. Bone Bolango, Semua Kecamatan, Semua Kelurahan	Jumlah Peserta Kegiatan Pelestarian Budaya Daerah							
							Jumlah Peserta Seminar Nasional Kebudayaan	1464 Orang						
							Jumlah Peserta yang Mewakili Lomba Olahraga Tradisional Ketingkat Nasional	200 Orang						
							Jumlah Siswa yang Mewakili Kegiatan Kesenian Ketingkat Nasional	16 Orang						
								6 Orang						
										610,765,420		671,841,962		
<b>TOTAL</b>										<b>95,283,858,454</b>		<b>104,612,244,299</b>		



**Program dan Kegiatan Perangkat Daerah  
Kabupaten Bone Bolango  
Tahun 2021**

Unit Organisasi : 1.02.0.00.0.00.01.00 DINAS KESEHATAN

Sub Unit Organisasi : 1.02.0.00.0.00.01.00 DINAS KESEHATAN

Kode	Urusan/ Bidang Urusan Pemerintahan Daerah Dan Program/ Kegiatan	Prioritas Daerah	Sasaran Daerah	Lokasi	Indikator Kinerja						Pagu Indikatif (Rp.)	Prakiraan Maju (Rp.)	Keterangan
					Capaian Program		Keluaran Sub Kegiatan		Hasil Kegiatan				
					Tolok Ukur	Target	Tolok Ukur	Target	Tolok Ukur	Target			
1	02 02 2.01 03			Kab. Bone Bolango, Tilongkabila, Toto Utara			Jumlah Pembangunan gedung PSC 119	1 unit			1,500,000,000	1,500,000,000	
1	02 02 2.01 04			Kab. Bone Bolango, Bone Raya, Tumbulilato			Jumlah Pembangunan Rumah Dinas Tenaga Kesehatan	2 unit			800,000,000	800,000,000	
1	02 02 2.01 07			Kab. Bone Bolango, Semua Kecamatan, Semua Kelurahan			Jumlah Rumah tunggu Kelahiran ( RTK ) yang mendapat Dana Operasioanal	5 RTK			1,028,300,000	1,079,715,000	
1	02 02 2.01 13			Kab. Bone Bolango, Tilongkabila, Toto Utara			Jumlah prasarana penunjang Puskesmas dan PSC 119	4 set			3,744,200,000	3,744,200,000	
1	02 02 2.01 14			Kab. Bone Bolango, Semua Kecamatan, Semua Kelurahan			Jumlah Pengadaan Alat Kesehatan/Alat Penunjang Medik Fasilitas Pelayanan Kesehatan	15 set			3,718,275,520	3,718,275,520	
1	02 02 2.01 16			Kab. Bone Bolango, Semua Kecamatan, Semua Kelurahan			Jumlah laporan kegiatan pengadaan obat puskesmas	4 Laporan			3,606,349,005	3,606,349,005	
1	02 02 2.01 17			Semua Kab/Kota, Semua Kecamatan, Semua Kelurahan			Jumlah APD yang diadakan	96 set			172,800,000	172,800,000	
1	02 02 2.01 20			Semua Kab/Kota, Semua Kecamatan, Semua Kelurahan			Jumlah Pemeliharaan Rutin dan Berkala Alat Kesehatan/Alat Penunjang Medik Fasilitas Pelayanan Kesehatan	1 kali			91,990,000	96,589,500	
<b>1</b>	<b>02 02 2.02</b>			<b>Penyediaan Layanan Kesehatan untuk UKM dan UKP Rujukan Tingkat Daerah Kabupaten/Kota</b>							<b>26,279,492,600</b>	<b>18,028,627,100</b>	
1	02 02 2.02 01			Kab. Bone Bolango, Semua Kecamatan, Semua Kelurahan			jumlahibu hamil yang mendapat pelayanan sesuai standar	250 ibu			348,820,000	348,820,000	

**Program dan Kegiatan Perangkat Daerah  
Kabupaten Bone Bolango  
Tahun 2021**

Unit Organisasi : 1.02.0.00.0.00.01.00 DINAS KESEHATAN

Sub Unit Organisasi : 1.02.0.00.0.00.01.00 DINAS KESEHATAN

Kode	Urusan/ Bidang Urusan Pemerintahan Daerah Dan Program/ Kegiatan	Prioritas Daerah	Sasaran Daerah	Lokasi	Indikator Kinerja						Pagu Indikatif (Rp.)	Prakiraan Maju (Rp.)	Keterangan Prioritas Pembangunan Nasional
					Capaian Program		Keluaran Sub Kegiatan		Hasil Kegiatan				
					Tolok Ukur	Target	Tolok Ukur	Target	Tolok Ukur	Target			
1.02.02.2.02.02	Pengelolaan Pelayanan Kesehatan Ibu Bersalin			Semua Kab/Kota, Semua Kecamatan, Semua Kelurahan			Jumlah ibu bersalin yang dilayani sesuai standar	500 ibu			1,049,475,000	1,049,475,000	
1.02.02.2.02.03	Pengelolaan Pelayanan Kesehatan Bayi Baru Lahir			Semua Kab/Kota, Semua Kecamatan, Semua Kelurahan			jumlah bayi baru lahir yang dilayani sesuai standar	500 bayi			237,050,000	237,050,000	
1.02.02.2.02.04	Pengelolaan Pelayanan Kesehatan Balita			Semua Kab/Kota, Semua Kecamatan, Semua Kelurahan			Jumlah balita yang dilayani sesuai standar	300 balita			54,517,000	54,517,000	
1.02.02.2.02.06	Pengelolaan Pelayanan Kesehatan pada Usia Produktif			Semua Kab/Kota, Semua Kecamatan, Semua Kelurahan			Jumlah laporan pelaksanaan koordinasi terpadu lintas program Jumlah puskesmas yang dilaksanakan pendampingan kegiatan Prolanis, Pandu dan PATUH	11 laporan 19 Puskesmas			393,775,000	393,775,000	
1.02.02.2.02.07	Pengelolaan Pelayanan Kesehatan pada Usia Lanjut			Semua Kab/Kota, Semua Kecamatan, Semua Kelurahan			Jumlah laporan pelaksanaan bimtek pelayanan kesehatan lansia Jumlah pengelola program lansia yang mengikuti orientasi program Lansia	1 laporan 30 orang			75,850,000	83,435,000	
1.02.02.2.02.12	Pengelolaan Pelayanan Kesehatan Orang dengan Risiko Terinfeksi HIV			Semua Kab/Kota, Semua Kecamatan, Semua Kelurahan			Jumlah lokasi pembinaan dan pendampingan teknis pelaksanaan pelacakan kasus kontak HIV Jumlah lokasi pendampingan Serro Survey HIV	20 lokasi 28 lokasi			43,440,000	47,784,000	
1.02.02.2.02.15	Pengelolaan Pelayanan Kesehatan Gizi Masyarakat			Semua Kab/Kota, Semua Kecamatan, Semua Kelurahan			Jumlah layanan gizi yang dilakukan sesuai standar	550 balita			10,002,881,700	1,000,281,700	
1.02.02.2.02.16	Pengelolaan Pelayanan Kesehatan Kerja dan Olahraga			Kab. Bone Bolango, Semua Kecamatan, Semua Kelurahan			Jumlah layanan Kesehatan Kerja dan Keluarga	3 layanan			74,208,900	138,588,900	

**Program dan Kegiatan Perangkat Daerah  
Kabupaten Bone Bolango  
Tahun 2021**

Unit Organisasi : 1.02.0.00.0.00.01.00 DINAS KESEHATAN

Sub Unit Organisasi : 1.02.0.00.0.00.01.00 DINAS KESEHATAN

Kode	Urusan/ Bidang Urusan Pemerintahan Daerah Dan Program/ Kegiatan	Prioritas Daerah	Sasaran Daerah	Lokasi	Indikator Kinerja						Pagu Indikatif (Rp.)	Prakiraan Maju (Rp.)	Keterangan Prioritas Pembangunan Nasional
					Capaian Program		Keluaran Sub Kegiatan		Hasil Kegiatan				
					Tolok Ukur	Target	Tolok Ukur	Target	Tolok Ukur	Target			
1.02.02.2.02.17	Pengelolaan Pelayanan Kesehatan Lingkungan			Kab. Bone Bolango, Semua Kecamatan, Semua Kelurahan			Jumlah Layanan kesehatan yang di lakukan	9 layanan			290,157,500	290,157,500	
1.02.02.2.02.18	Pengelolaan Pelayanan Promosi Kesehatan			Kab. Bone Bolango, Semua Kecamatan, Semua Kelurahan			jumlah layanan promosi kesehatan yang di lakukan	14 layanan			867,225,000	867,225,000	
1.02.02.2.02.19	Pengelolaan Pelayanan Kesehatan Tradisional, Akupuntur, Asuhan Mandiri, dan Tradisional Lainnya			Semua Kab/Kota, Semua Kecamatan, Semua Kelurahan			Jumlah Kelompok masyarakat yang memiliki tanaman obat tradisional	20 kelompok			18,360,000	20,196,000	
1.02.02.2.02.21	Pengelolaan Pelayanan Kesehatan Orang dengan Masalah Kesehatan Jiwa (ODMK)			Semua Kab/Kota, Semua Kecamatan, Semua Kelurahan			jumlah pasien ODMK/ODGJ yang mendapat pelayanan kesehatan	35 orang			17,480,000	18,354,000	
1.02.02.2.02.22	Pengelolaan Pelayanan Kesehatan Jiwa dan NAPZA			Semua Kab/Kota, Semua Kecamatan, Semua Kelurahan			Jumlah Sekolah yang melaksanakan deteksi Dini Kesehatan Jiwa dan NAPZA	5 sekolah			7,920,000	8,316,000	
1.02.02.2.02.23	Pengelolaan Upaya Kesehatan Khusus			Semua Kab/Kota, Semua Kecamatan, Semua Kelurahan			Jumlah dokumen pendukung kegiatan implementasi kegiatan KTR jumlah institusi yang melaksanakan imple Jumlah Layanan PIS- PK Jumlah puskesmas yang melaksanakan penanganan GIF	1 dokumen 43 institusi 4 satuan 7 Puskesmas			943,865,000	943,865,000	



**Program dan Kegiatan Perangkat Daerah  
Kabupaten Bone Bolango  
Tahun 2021**

Unit Organisasi : 1.02.0.00.0.00.01.00 DINAS KESEHATAN

Sub Unit Organisasi : 1.02.0.00.0.00.01.00 DINAS KESEHATAN

Kode	Urusan/ Bidang Urusan Pemerintahan Daerah Dan Program/ Kegiatan	Prioritas Daerah	Sasaran Daerah	Lokasi	Indikator Kinerja						Pagu Indikatif (Rp.)	Prakiraan Maju (Rp.)	Keterangan Prioritas Pembangunan Nasional
					Capaian Program		Keluaran Sub Kegiatan		Hasil Kegiatan				
					Tolok Ukur	Target	Tolok Ukur	Target	Tolok Ukur	Target			
1	02 02 2.02 35			Kab. Bone Bolango, Semua Kecamatan, Semua Kelurahan			jumlah puskesmas yang di akreditasi	20 pkm			1,220,203,000	1,220,203,000	
1	02 02 2.02 36			Semua Kab/Kota, Semua Kecamatan, Semua Kelurahan			Jumlah kejadian ikutan pasca imunisasi	57 kasus			31,237,000	31,237,000	
1	02 02 2.02 37			Semua Kab/Kota, Semua Kecamatan, Semua Kelurahan			Jumlah kasus berpotensi KLB Jumlah Rumah Sakit yang disurvei Jumlah sampel spesimen dugaan KLB	140 kasus 2 RS 65 sampel			163,322,500	163,322,500	
<b>1</b>	<b>02 03</b>			<b>PROGRAM PENINGKATAN KAPASITAS SUMBER DAYA MANUSIA KESEHATAN</b>						<b>1,288,000,000</b>	<b>1,288,000,000</b>		
<b>1</b>	<b>02 03</b>	2.02		<b>Perencanaan Kebutuhan dan Pendayagunaan Sumberdaya Manusia Kesehatan untuk UKP dan UKM di Wilayah Kabupaten/Kota</b>						<b>1,288,000,000</b>	<b>1,288,000,000</b>		
1	02 03 2.02 02			Kab. Bone Bolango, Semua Kecamatan, Semua Kelurahan			tersedianya jumlah tenaga kesehatan di puskesmas	350 orang			1,288,000,000	1,288,000,000	
<b>1</b>	<b>02 04</b>			<b>PROGRAM SEDIAAN FARMASI, ALAT KESEHATAN DAN MAKANAN MINUMAN</b>						<b>561,108,000</b>	<b>561,108,000</b>		
<b>1</b>	<b>02 04</b>	2.01		<b>Pemberian Izin Apotek, Toko Obat, Toko Alat Kesehatan dan Optikal, Usaha Mikro Obat Tradisional (UMOT)</b>						<b>280,554,000</b>	<b>280,554,000</b>		
1	02 04 2.01 01			Semua Kab/Kota, Semua Kecamatan, Semua Kelurahan			Jumlah apotik dan toko obat yang dilakukan pengawasan	10 unit			280,554,000	280,554,000	
<b>1</b>	<b>02 04</b>	2.03		<b>Penerbitan Sertifikat Produksi Pangan Industri Rumah Tangga dan Nomor P-IRT sebagai Izin Produksi, untuk Produk Makanan Minuman Tertentu yang dapat Diproduksi oleh Industri Rumah Tangga</b>						<b>280,554,000</b>	<b>280,554,000</b>		
1	02 04 2.03 01			Semua Kab/Kota, Semua Kecamatan, Semua Kelurahan			frekuensi Pengawasan Serta Tindak Lanjut Pengawasan Sertifikat Produksi Pangan Industri Rumah Tangga dan Nomor P-IRT sebagai Izin Produksi, untuk Produk Makanan Minuman Tertentu yang Dapat Diproduksi oleh Industri Rumah Tangga	4 kali			280,554,000	280,554,000	
<b>1</b>	<b>02 05</b>			<b>PROGRAM PEMBERDAYAAN MASYARAKAT BIDANG KESEHATAN</b>						<b>582,670,000</b>	<b>593,596,000</b>		
<b>1</b>	<b>02 05</b>	2.02		<b>Pelaksanaan Sehat dalam rangka Promotif Preventif Tingkat Daerah Kabupaten/Kota</b>						<b>473,410,000</b>	<b>473,410,000</b>		

**Program dan Kegiatan Perangkat Daerah  
Kabupaten Bone Bolango  
Tahun 2021**

Unit Organisasi : 1.02.0.00.0.00.01.00 DINAS KESEHATAN

Sub Unit Organisasi : 1.02.0.00.0.00.01.00 DINAS KESEHATAN

Kode	Urusan/ Bidang Urusan Pemerintahan Daerah Dan Program/ Kegiatan	Prioritas Daerah	Sasaran Daerah	Lokasi	Indikator Kinerja						Pagu Indikatif (Rp.)	Prakiraan Maju (Rp.)	Keterangan
					Capaian Program		Keluaran Sub Kegiatan		Hasil Kegiatan				
					Tolok Ukur	Target	Tolok Ukur	Target	Tolok Ukur	Target			
1.02.05.2.02.01	Penyelenggaraan Promosi Kesehatan dan Gerakan Hidup Bersih dan Sehat			Kab. Bone Bolango, Semua Kecamatan, Semua Kelurahan			Jumlah layanan promosi kesehatan dan gerakan Hidup bersih dan Sehat yang di lakukan	6 layanan			473,410,000	473,410,000	
<b>1.02.05.2.03</b>	<b>Pengembangan dan Pelaksanaan Upaya Kesehatan Bersumber Daya Masyarakat (UKBM) Tingkat Daerah Kabupaten/Kota</b>										<b>109,260,000</b>	<b>120,186,000</b>	
1.02.05.2.03.01	Bimbingan Teknis dan Supervisi Pengembangan dan Pelaksanaan Upaya Kesehatan Bersumber Daya Masyarakat (UKBM)			Semua Kab/Kota, Semua Kecamatan, Semua Kelurahan			Jumlah desa yang mempunyai UKBM Posbindu PTM dan IVA Test Jumlah puskesmas yang telah melaksanakan Program PTM dan Keswa	47 Desa 20 Puskesmas			109,260,000	120,186,000	
<b>TOTAL</b>											<b>94,229,678,869</b>	<b>86,045,753,869</b>	



**Program dan Kegiatan Perangkat Daerah  
Kabupaten Bone Bolango  
Tahun 2021**

Unit Organisasi : 1.02.0.00.0.00.01.00 DINAS KESEHATAN

Sub Unit Organisasi : 1.02.0.00.0.00.01.0002 RUMAH SAKIT UMUM DAERAH TOTO KABILA

Kode	Urusan/ Bidang Urusan Pemerintahan Daerah Dan Program/ Kegiatan	Prioritas Daerah	Sasaran Daerah	Lokasi	Indikator Kinerja						Pagu Indikatif (Rp.)	Prakiraan Maju (Rp.)	Keterangan Prioritas Pembangunan Nasional				
					Capaian Program		Keluaran Sub Kegiatan		Hasil Kegiatan								
					Tolok Ukur	Target	Tolok Ukur	Target	Tolok Ukur	Target							
<b>1</b>					<b>URUSAN PEMERINTAHAN WAJIB YANG BERKAITAN DENGAN PELAYANAN DASAR</b>												
<b>1</b>	<b>02</b>				<b>URUSAN PEMERINTAHAN BIDANG KESEHATAN</b>						<b>97,006,119,000</b>	<b>103,800,000,000</b>					
<b>1</b>	<b>02</b>	<b>01</b>			<b>PROGRAM PENUNJANG URUSAN PEMERINTAHAN DAERAH KABUPATEN/KOTA</b>						<b>50,000,000,000</b>	<b>50,000,000,000</b>					
1	02	01	2.02	01	Penyediaan Gaji dan Tunjangan ASN			Kab. Bone Bolango, Semua Kecamatan, Semua Kelurahan			Jumlah ASN yang menerima gaji dan tunjangan	20 Orang			0	0	
1	02	01	2.10	01	Pelayanan dan Penunjang Pelayanan BLUD			Kab. Bone Bolango, Tilongkabila, Permata			Persentase Aparatur Yang Ditingkatkan Kapasitasnya Persentase Dokumen Perencanaan dan Keuangan Yang Disusun Tepat Waktu Persentase laporan keuangan BLUD Rumah Sakit Persentase laporan peralatan/perlengkapan Rumah Sakit Persentase Pelayanan Administrasi Perkantoran yang Berkualitas	100 persen 100 persen 100 persen 100 persen			50,000,000,000	50,000,000,000	
<b>1</b>	<b>02</b>	<b>02</b>			<b>PROGRAM PEMENUHAN UPAYA KESEHATAN PERORANGAN DAN UPAYA KESEHATAN MASYARAKAT</b>						<b>46,752,680,000</b>	<b>53,500,000,000</b>					
1	02	02	2.01	05	Pengembangan Rumah Sakit			Kab. Bone Bolango, Tilongkabila, Permata			Jumlah Prasarana Rumah Sakit Yang Dibangun	10 unit			18,000,000,000	19,000,000,000	
1	02	02	2.01	13	Pengadaan Prasarana dan Pendukung Fasilitas Pelayanan Kesehatan			Kab. Bone Bolango, Tilongkabila, Permata			Jumlah Mobil Ambulance/Jenazah Yang Diadakan	3 unit			2,000,000,000	2,500,000,000	
1	02	02	2.01	14	Pengadaan Alat Kesehatan/Alat Penunjang Medik Fasilitas Pelayanan Kesehatan			Kab. Bone Bolango, Tilongkabila, Permata			Jumlah Alat Kesehatan Rumah Sakit Yang Diadakan	200 unit			25,000,000,000	30,000,000,000	
1	02	02	2.01	19	Pemeliharaan Prasarana dan Pendukung Fasilitas Pelayanan Kesehatan			Kab. Bone Bolango, Tilongkabila, Permata			Persentase Sarana dan Prasarana Rumah Sakit Dalam Kondisi Baik	80 persen			500,000,000	500,000,000	

**Program dan Kegiatan Perangkat Daerah  
Kabupaten Bone Bolango  
Tahun 2021**

Unit Organisasi : 1.02.0.00.0.00.01.00 DINAS KESEHATAN

Sub Unit Organisasi : 1.02.0.00.0.00.01.0002 RUMAH SAKIT UMUM DAERAH TOTO KABILA

Kode	Urusan/ Bidang Urusan Pemerintahan Daerah Dan Program/ Kegiatan	Prioritas Daerah	Sasaran Daerah	Lokasi	Indikator Kinerja						Pagu Indikatif (Rp.)	Prakiraan Maju (Rp.)	Keterangan
					Capaian Program		Keluaran Sub Kegiatan		Hasil Kegiatan				
					Tolok Ukur	Target	Tolok Ukur	Target	Tolok Ukur	Target			
1	02 02 2.02 26		Pengelolaan Jaminan Kesehatan Masyarakat	Kab. Bone Bolango, Tilongkabila, Permata			2 Persentase pemakaian tempat tidur pada satuan kurun waktu tertentu (BOR/Bed Occupancy Ratio) "3 Rata –rata lama rawat seorang pasien (AVLOS/Average Length Of Stay)" 4 Rata - rata hari tempat tidur tidak ditempati dari telah diisi kesaat terisi berikutnya (TOI/Turn Over Interval) 5 Frekuensi pemakaian tempat tidur pada satu periode, Berapa kali tempat tidur dipakai dalam satu satuan waktu tertentu (BTO/Bed Turn Over) 6 Angka Kematian 48 jam setelah dirawat untuk tiap-tiap 1000 penderita keluar (NDR/Net Death Rate) 7 Angka kematian umum untuk setiap 1000 penderita keluar (GDR/Gross Death Rate)	70 persen 6 hari 3 hari 50 kali 10 /mil 20 /mil			1,252,680,000	1,500,000,000	
<b>1</b>	<b>02 05</b>		<b>PROGRAM PEMBERDAYAAN MASYARAKAT BIDANG KESEHATAN</b>							<b>253,439,000</b>	<b>300,000,000</b>		
1	02 05 2.01 01		Peningkatan Upaya Promosi Kesehatan, Advokasi, Kemitraan dan Pemberdayaan Masyarakat	Kab. Bone Bolango, Tilongkabila, Permata			Persentase Cakupan Keberhasilan Pengobatan Pasien TB Persentase Kawasan Rumah Sakit Bebas Asap Rokok	100 persen 100 persen			253,439,000	300,000,000	
<b>TOTAL</b>										<b>97,006,119,000</b>	<b>103,800,000,000</b>		

**Program dan Kegiatan Perangkat Daerah  
Kabupaten Bone Bolango  
Tahun 2021**

Unit Organisasi : 1.02.0.00.0.00.01.00 DINAS KESEHATAN

Sub Unit Organisasi : 1.02.0.00.0.00.01.0004 RUMAH SAKIT UMUM DAERAH TOMBULILATO

Kode	Urusan/ Bidang Urusan Pemerintahan Daerah Dan Program/ Kegiatan	Prioritas Daerah	Sasaran Daerah	Lokasi	Indikator Kinerja						Pagu Indikatif (Rp.)	Prakiraan Maju (Rp.)	Keterangan Prioritas Pembangunan Nasional				
					Capaian Program		Keluaran Sub Kegiatan		Hasil Kegiatan								
					Tolok Ukur	Target	Tolok Ukur	Target	Tolok Ukur	Target							
1					<b>URUSAN PEMERINTAHAN WAJIB YANG BERKAITAN DENGAN PELAYANAN DASAR</b>												
1	02				<b>URUSAN PEMERINTAHAN BIDANG KESEHATAN</b>						<b>107,498,810,940</b>	<b>118,014,152,789</b>					
1	02	01			<b>PROGRAM PENUNJANG URUSAN PEMERINTAHAN DAERAH KABUPATEN/KOTA</b>						<b>4,989,557,185</b>	<b>5,253,973,658</b>					
1	02	01	2.01	01	Penyusunan Dokumen Perencanaan Perangkat Daerah			Kab. Bone Bolango, Bone Raya, Inomata			Jumlah Dokumen Perencanaan yang tersedia tepat waktu	4 Dokumen			12,000,000	13,200,000	
1	02	01	2.01	02	Koordinasi dan Penyusunan Dokumen RKA-SKPD			Kab. Bone Bolango, Bone Raya, Inomata			Jumlah dokumen RKA yang tersedia tepat waktu	1 Dokumen			53,000,000	58,300,000	
1	02	01	2.01	03	Koordinasi dan Penyusunan Dokumen Perubahan RKA-SKPD			Kab. Bone Bolango, Bone Raya, Inomata			Jumlah dokumen RKA perubahan yang disusun tepat waktu	2 Dokumen			4,500,000	4,950,000	
1	02	01	2.01	06	Koordinasi dan Penyusunan Laporan Capaian Kinerja dan Ikhtisar Realisasi Kinerja SKPD			Kab. Bone Bolango, Bone Raya, Inomata			Jumlah dokumen laporan capaian ikhtisar realisasi kinerja yang disusun tepat waktu	2 Dokumen			25,000,000	27,500,000	
1	02	01	2.01	07	Evaluasi Kinerja Perangkat Daerah			Kab. Bone Bolango, Bone Raya, Inomata			Jumlah dokumen evaluasi yang disusun tepat waktu	3 Dokumen			10,000,000	11,000,000	
1	02	01	2.02	01	Penyediaan Gaji dan Tunjangan ASN			Kab. Bone Bolango, Semua Kecamatan, Semua Kelurahan			Tersedianya gaji dan tunjangan ASN tepat waktu	12 Bulan			2,345,392,460	2,345,392,460	
1	02	01	2.03	06	Penatausahaan Barang Milik Daerah pada SKPD			Kab. Bone Bolango, Bone Raya, Inomata			Jumlah dokumen barang milik daerah yang disusun tepat waktu	4 Dokumen			26,000,000	28,600,000	
1	02	01	2.05	01	Peningkatan Sarana dan Prasarana Disiplin Pegawai			Kab. Bone Bolango, Bone Raya, Inomata			Persentase peningkatan disiplin aparatur	95 Persen			25,000,000	27,500,000	
1	02	01	2.05	02	Pengadaan Pakaian Dinas Beserta Atribut Kelengkapannya			Kab. Bone Bolango, Bone Raya, Inomata			Jumlah pakaian dinas aparatur yang diadakan	50 Pasang			21,000,000	23,100,000	
1	02	01	2.05	04	Koordinasi dan Pelaksanaan Sistem Informasi Kepegawaian			Kab. Bone Bolango, Bone Raya, Inomata			Jumlah dokumen kepegawaian yang disusun tepat waktu	1 Dokumen			14,000,000	15,400,000	
1	02	01	2.05	09	Pendidikan dan Pelatihan Pegawai Berdasarkan Tugas dan Fungsi			Kab. Bone Bolango, Bone Raya, Inomata			Jumlah pegawai yang ditingkatkan kapasitasnya	5 Orang			90,000,000	99,000,000	

**Program dan Kegiatan Perangkat Daerah  
Kabupaten Bone Bolango  
Tahun 2021**

Unit Organisasi : 1.02.0.00.0.00.01.00 DINAS KESEHATAN

Sub Unit Organisasi : 1.02.0.00.0.00.01.0004 RUMAH SAKIT UMUM DAERAH TOMBULILATO

Kode	Urusan/ Bidang Urusan Pemerintahan Daerah Dan Program/ Kegiatan	Prioritas Daerah	Sasaran Daerah	Lokasi	Indikator Kinerja						Pagu Indikatif (Rp.)	Prakiraan Maju (Rp.)	Keterangan
					Capaian Program		Keluaran Sub Kegiatan		Hasil Kegiatan				
					Tolok Ukur	Target	Tolok Ukur	Target	Tolok Ukur	Target			
1.02.01.2.05.11	Bimbingan Teknis Implementasi Peraturan Perundang-Undangan			Kab. Bone Bolango, Bone Raya, Inomata			Jumlah kegiatan yang diikuti	5 Kegiatan			93,000,000	102,300,000	
1.02.01.2.06.01	Penyediaan Komponen Instalasi Listrik/Penerangan Bangunan Kantor			Kab. Bone Bolango, Bone Raya, Inomata			Tersedianya komponen instalasi listrik dan penerangan bangunan	6 Jenis			8,400,000	9,240,000	
1.02.01.2.06.02	Penyediaan Peralatan dan Perlengkapan Kantor			Kab. Bone Bolango, Bone Raya, Inomata			Tersedianya peralatan dan perlengkapan kantor	12 Jenis			17,000,000	18,700,000	
1.02.01.2.06.03	Penyediaan Peralatan Rumah Tangga			Kab. Bone Bolango, Bone Raya, Inomata			Tersedianya peralatan rumah tangga	5 Jenis			10,000,000	11,000,000	
1.02.01.2.06.04	Penyediaan Bahan Logistik Kantor			Kab. Bone Bolango, Bone Raya, Inomata			Tersedianyabahan logistik rumah sakit	3 Jenis			75,500,000	83,050,000	
1.02.01.2.06.05	Penyediaan Barang Cetak dan Penggandaan			Kab. Bone Bolango, Bone Raya, Inomata			Tersedianya barang cetakan dan penggandaan	2 Jenis			20,000,000	22,000,000	
1.02.01.2.06.07	Penyediaan Bahan/Material			Kab. Bone Bolango, Bone Raya, Inomata			Tersedianya bahan material	2 Jenis			40,000,000	44,000,000	
1.02.01.2.06.08	Fasilitas Kunjungan Tamu			Kab. Bone Bolango, Bone Raya, Inomata			Jumlah Kunjungan yang difasilitasi	12 Kali			5,000,000	5,500,000	
1.02.01.2.06.09	Penyelenggaraan Rapat Koordinasi dan Konsultasi SKPD			Kab. Bone Bolango, Bone Raya, Inomata			Jumlah dokumen yang tersedia tepat waktu	12 Dokumen			102,000,000	112,200,000	
1.02.01.2.07.01	Pengadaan Kendaraan Perorangan Dinas atau Kendaraan Dinas Jabatan			Kab. Bone Bolango, Bone Raya, Inomata			Jumlah kendaraan dinas yang diadakan	2 Unit			434,164,725	477,581,198	
1.02.01.2.07.02	Pengadaan Kendaraan Dinas Operasional atau Lapangan			Kab. Bone Bolango, Bone Raya, Inomata			Jumlah kendaraan operasional lapangan yang diadakan	0 Unit			0	0	
1.02.01.2.07.05	Pengadaan Mebel			Kab. Bone Bolango, Bone Raya, Inomata			Jumlah alat meubelair yang diadakan	5 Set			10,000,000	11,000,000	

**Program dan Kegiatan Perangkat Daerah  
Kabupaten Bone Bolango  
Tahun 2021**

Unit Organisasi : 1.02.0.00.0.00.01.00 DINAS KESEHATAN

Sub Unit Organisasi : 1.02.0.00.0.00.01.0004 RUMAH SAKIT UMUM DAERAH TOMBULILATO

Kode	Urusan/ Bidang Urusan Pemerintahan Daerah Dan Program/ Kegiatan	Prioritas Daerah	Sasaran Daerah	Lokasi	Indikator Kinerja						Pagu Indikatif (Rp.)	Prakiraan Maju (Rp.)	Keterangan Prioritas Pembangunan Nasional
					Capaian Program		Keluaran Sub Kegiatan		Hasil Kegiatan				
					Tolok Ukur	Target	Tolok Ukur	Target	Tolok Ukur	Target			
1	02 01 2.07 06			Kab. Bone Bolango, Bone Raya, Inomata			Jumlah peralatan dan mesin yang diadakan	10 Unit			150,000,000	165,000,000	
1	02 01 2.07 08			Kab. Bone Bolango, Bone Raya, Inomata			Jumlah aset tak berwujud yang diadakan	0 Paket			0	0	
1	02 01 2.08 02			Kab. Bone Bolango, Bone Raya, Inomata			Tersedianya jasa komunikasi, sumber daya air dan listrik	12 Bulan			336,000,000	369,600,000	
1	02 01 2.08 03			Kab. Bone Bolango, Bone Raya, Inomata			Jenis jasa peralatan kantor yang disewa	5 Jenis			10,000,000	11,000,000	
1	02 01 2.08 04			Kab. Bone Bolango, Bone Raya, Inomata			Cakupan jasa pelayanan umum	12 Bulan			723,040,000	795,344,000	
1	02 01 2.09 01			Kab. Bone Bolango, Bone Raya, Inomata			Terpeliharanya kendaraan dinas/ dinas jabatan	6 Unit			40,000,000	44,000,000	
1	02 01 2.09 02			Kab. Bone Bolango, Bone Raya, Inomata			Jumlah kendaraan dinas operasional/lapangan yang terpelihara	6 Unit			197,300,000	217,030,000	
1	02 01 2.09 05			Kab. Bone Bolango, Bone Raya, Inomata			Persentase alat meubelair yang dioptimalkan	100 Persen			5,000,000	5,500,000	
1	02 01 2.09 06			Kab. Bone Bolango, Bone Raya, Inomata			Persentase peralatan dan mesin yang dioptimalkan penggunaannya	100 Persen			37,260,000	40,986,000	
1	02 01 2.09 08			Kab. Bone Bolango, Bone Raya, Inomata			Persentase aset tak berwujud yang dioptimalkan penggunaannya	100 Persen			30,000,000	33,000,000	
1	02 01 2.09 09			Kab. Bone Bolango, Bone Raya, Inomata			Persentase gedung kantor dan bangunan lainnya yang dioptimalkan penggunaannya	100 Persen			20,000,000	22,000,000	
<b>1</b>	<b>02 02</b>			<b>PROGRAM PEMENUHAN UPAYA KESEHATAN PERORANGAN DAN UPAYA KESEHATAN MASYARAKAT</b>							<b>102,066,443,755</b>	<b>112,273,088,131</b>	

**Program dan Kegiatan Perangkat Daerah  
Kabupaten Bone Bolango  
Tahun 2021**

Unit Organisasi : 1.02.0.00.0.00.01.00 DINAS KESEHATAN

Sub Unit Organisasi : 1.02.0.00.0.00.01.0004 RUMAH SAKIT UMUM DAERAH TOMBULILATO

Kode	Urusan/ Bidang Urusan Pemerintahan Daerah Dan Program/ Kegiatan	Prioritas Daerah	Sasaran Daerah	Lokasi	Indikator Kinerja						Pagu Indikatif (Rp.)	Prakiraan Maju (Rp.)	Keterangan
					Capaian Program		Keluaran Sub Kegiatan		Hasil Kegiatan				
					Tolok Ukur	Target	Tolok Ukur	Target	Tolok Ukur	Target			
1.02.02.2.01.05	Pengembangan Rumah Sakit			Kab. Bone Bolango, Bone Raya, Inomata			Jumlah gedung yang dibangun	12 Unit			47,148,503,430	51,863,353,773	
1.02.02.2.01.08	Rehabilitasi dan Pemeliharaan Rumah Sakit			Kab. Bone Bolango, Bone Raya, Inomata			Jumlah gedung yang dipelihara dan ditingkatkan efisiensinya	6 Unit			1,000,000,000	1,100,000,000	
1.02.02.2.01.13	Pengadaan Prasarana dan Pendukung Fasilitas Pelayanan Kesehatan			Kab. Bone Bolango, Bone Raya, Inomata			Jumlah Mobil Ambulance/ Jenazah yang diadakan	1 Unit			800,000,000	880,000,000	
1.02.02.2.01.14	Pengadaan Alat Kesehatan/Alat Penunjang Medik Fasilitas Pelayanan Kesehatan			Kab. Bone Bolango, Bone Raya, Inomata			Jumlah alat kesehatan yang diadakan	15 Unit			39,600,000,000	43,560,000,000	
1.02.02.2.01.16	Pengadaan Obat, Vaksin			Kab. Bone Bolango, Bone Raya, Inomata			Kategori obat dan vaksin yang diadakan sesuai kebutuhan	4 Kategori			970,200,000	1,067,220,000	
1.02.02.2.01.17	Pengadaan Bahan Habis Pakai			Kab. Bone Bolango, Bone Raya, Inomata			Jumlah paket pengadaan BHP medik dan non medik yang diadakan sesuai kebutuhan	12 Paket			400,000,000	440,000,000	
1.02.02.2.01.18	Pemeliharaan Sarana Fasilitas Pelayanan Kesehatan	PENINGKATAN PELAYANAN KESEHATAN DAN PERLINDUNGAN SOSIAL		Kab. Bone Bolango, Bone Raya, Inomata			Jumlah gedung yang terpelihara	16 Unit			120,000,000	132,000,000	
1.02.02.2.01.19	Pemeliharaan Prasarana dan Pendukung Fasilitas Pelayanan Kesehatan	PENINGKATAN PELAYANAN KESEHATAN DAN PERLINDUNGAN SOSIAL		Kab. Bone Bolango, Bone Raya, Inomata			Persentase prasaran dan pendukung fasilitas yang dioptimalkan penggunaannya	80 Persen			180,000,000	198,000,000	
1.02.02.2.01.20	Pemeliharaan Rutin dan Berkala Alat Kesehatan/Alat Penunjang Medik Fasilitas Pelayanan Kesehatan			Kab. Bone Bolango, Bone Raya, Inomata			Persentase alat kesehatan/ alat penunjang medik dioptimalkan penggunaannya	95 Persen			28,900,000	31,790,000	
1.02.02.2.02.18	Pengelolaan Pelayanan Promosi Kesehatan			Kab. Bone Bolango, Bone Raya, Inomata			Jumlah dokumen capaian pelayanan promosi kesehatan dilingkungan RS/ diluar lingkungan rumah sakit	1 Dokumen			27,500,000	30,250,000	
1.02.02.2.02.26	Pengelolaan Jaminan Kesehatan Masyarakat			Kab. Bone Bolango, Bone Raya, Inomata			Persentase anggaran operasional dan non operasional yang bersumber dari dana kapitasi/ JKN	80 Persen			8,646,000,000	9,510,600,000	

**Program dan Kegiatan Perangkat Daerah  
Kabupaten Bone Bolango  
Tahun 2021**

Unit Organisasi : 1.02.0.00.0.00.01.00 DINAS KESEHATAN

Sub Unit Organisasi : 1.02.0.00.0.00.01.0004 RUMAH SAKIT UMUM DAERAH TOMBULILATO

Kode	Urusan/ Bidang Urusan Pemerintahan Daerah Dan Program/ Kegiatan	Prioritas Daerah	Sasaran Daerah	Lokasi	Indikator Kinerja						Pagu Indikatif (Rp.)	Prakiraan Maju (Rp.)	Keterangan Prioritas Pembangunan Nasional
					Capaian Program		Keluaran Sub Kegiatan		Hasil Kegiatan				
					Tolok Ukur	Target	Tolok Ukur	Target	Tolok Ukur	Target			
1.02.02.2.02.32	Operasional Pelayanan Rumah Sakit			Kab. Bone Bolango, Bone Raya, Inomata			Persentase capaian nilai standar pelayanan minimal pada bidang pelayanan kesehatan dan bidangpenunjang pelayanan kesehatan	95 Persen			2,618,164,725	2,879,981,198	
1.02.02.2.02.35	Pelaksanaan Akreditasi Fasilitas Kesehatan di Kabupaten/Kota			Kab. Bone Bolango, Bone Raya, Inomata			Capaian nilai akreditasi versi SNARS 1.1	95 Nilai			500,000,000	550,000,000	
1.02.02.2.03.01	Pengelolaan Data dan Informasi Kesehatan			Kab. Bone Bolango, Bone Raya, Inomata			Jumlah dokumen informasi kesehatan yang berkualitas	1 dokumen			10,000,000	11,000,000	
1.02.02.2.03.02	Pengelolaan Sistem Informasi Kesehatan			Kab. Bone Bolango, Bone Raya, Inomata			Jumlah aplikasi yang di kelola dan di update sesuai kebutuhan	1 Paket			17,175,600	18,893,160	
<b>1.02.03</b>	<b>PROGRAM PENINGKATAN KAPASITAS SUMBER DAYA MANUSIA KESEHATAN</b>										<b>442,810,000</b>	<b>487,091,000</b>	
1.02.03.2.02.02	Pemenuhan Kebutuhan Sumber Daya Manusia Kesehatan sesuai Standar			Semua Kab/Kota, Semua Kecamatan, Semua Kelurahan			Jumlah tenaga dokter layanan primer dan spesialis definitf	6 Orang			100,000,000	110,000,000	
1.02.03.2.02.03	Pembinaan dan Pengawasan Sumber Daya Manusia Kesehatan			Kab. Bone Bolango, Bone Raya, Inomata			Jumlah laporan capaian pelaksanaan SPM	1 Dokumen			291,010,000	320,111,000	
1.02.03.2.03.01	Pengembangan Mutu dan Peningkatan Kompetensi Teknis Sumber Daya Manusia Kesehatan Tingkat Daerah Kabupaten/Kota			Kab. Bone Bolango, Bone Raya, Inomata			Jumlah sumber daya manusia kesehatanyang mengikutikegiatan pengembangan mutu dan peningkatan kompetensi	16 Orang			51,800,000	56,980,000	
<b>TOTAL</b>											<b>107,498,810,940</b>	<b>118,014,152,789</b>	

**Program dan Kegiatan Perangkat Daerah  
Kabupaten Bone Bolango  
Tahun 2021**

Unit Organisasi : 1.02.0.00.0.00.01.00 DINAS KESEHATAN

Sub Unit Organisasi : 1.02.0.00.0.00.01.0005 Puskesmas/FKTP Suwawa

Kode	Urusan/ Bidang Urusan Pemerintahan Daerah Dan Program/ Kegiatan	Prioritas Daerah	Sasaran Daerah	Lokasi	Indikator Kinerja						Pagu Indikatif (Rp.)	Prakiraan Maju (Rp.)	Keterangan Prioritas Pembangunan Nasional				
					Capaian Program		Keluaran Sub Kegiatan		Hasil Kegiatan								
					Tolok Ukur	Target	Tolok Ukur	Target	Tolok Ukur	Target							
<b>1</b>					<b>URUSAN PEMERINTAHAN WAJIB YANG BERKAITAN DENGAN PELAYANAN DASAR</b>												
<b>1</b>	<b>02</b>				<b>URUSAN PEMERINTAHAN BIDANG KESEHATAN</b>						<b>2,172,272,800</b>	<b>2,172,272,800</b>					
<b>1</b>	<b>02</b>	<b>02</b>			<b>PROGRAM PEMENUHAN UPAYA KESEHATAN PERORANGAN DAN UPAYA KESEHATAN MASYARAKAT</b>						<b>2,013,092,800</b>	<b>2,013,092,800</b>					
1	02	02	2.02	01	Pengelolaan Pelayanan Kesehatan Ibu Hamil			Kab. Bone Bolango, Suwawa, Boludawa			jumlah ibu hamil yang dilayani sesuai standar	100 %			24,250,000	24,250,000	
1	02	02	2.02	03	Pengelolaan Pelayanan Kesehatan Bayi Baru Lahir			Kab. Bone Bolango, Suwawa, Boludawa			jumlah bayi baru lahir yang dilayani sesuai standar	100 %			1,800,000	1,800,000	
1	02	02	2.02	04	Pengelolaan Pelayanan Kesehatan Balita			Kab. Bone Bolango, Suwawa, Boludawa			jumlah balita yang dilayani sesuai standar	100 %			4,861,000	4,861,000	
1	02	02	2.02	05	Pengelolaan Pelayanan Kesehatan pada Usia Pendidikan Dasar			Kab. Bone Bolango, Suwawa, Boludawa			jumlah Usia Pendidikan Dasar yang dilayani sesuai standar	100 %			9,020,000	9,020,000	
1	02	02	2.02	06	Pengelolaan Pelayanan Kesehatan pada Usia Produktif			Kab. Bone Bolango, Suwawa, Boludawa			jumlah penduduk usia produktif (15-59 thn) yang dilayani sesuai standar	100 %			23,500,000	23,500,000	
1	02	02	2.02	07	Pengelolaan Pelayanan Kesehatan pada Usia Lanjut			Kab. Bone Bolango, Suwawa, Boludawa			jumlah penduduk usia lanjut (>60 thn keatas) yang dilayani sesuai standar	100 %			25,212,000	25,212,000	
1	02	02	2.02	15	Pengelolaan Pelayanan Kesehatan Gizi Masyarakat			Kab. Bone Bolango, Suwawa, Boludawa			jumlah layanan gizi yang dilakukan sesuai standar	100 %			82,010,000	82,010,000	
1	02	02	2.02	16	Pengelolaan Pelayanan Kesehatan Kerja dan Olahraga			Kab. Bone Bolango, Suwawa, Boludawa			jumlah layanan Kesehatan Kerja dan Olahraga yang dilakukan	100 %			7,150,000	7,150,000	
1	02	02	2.02	17	Pengelolaan Pelayanan Kesehatan Lingkungan			Kab. Bone Bolango, Suwawa, Boludawa			jumlah layanan Kesehatan Lingkungan yang dilakukan	100 %			26,805,000	26,805,000	
1	02	02	2.02	18	Pengelolaan Pelayanan Promosi Kesehatan			Kab. Bone Bolango, Suwawa, Boludawa			jumlah layanan promosi kesehatan yang dilakukan	100 %			51,440,000	51,440,000	
1	02	02	2.02	19	Pengelolaan Pelayanan Kesehatan Tradisional, Akupunktur, Asuhan Mandiri, dan Tradisional Lainnya			Kab. Bone Bolango, Suwawa, Boludawa			jumlah layanan Kesehatan Tradisional, Akupunktur, Asuhan Mandiri dan Tradisional Lainnya yang dilakukan	100 %			6,985,000	6,985,000	



**Program dan Kegiatan Perangkat Daerah  
Kabupaten Bone Bolango  
Tahun 2021**

Unit Organisasi : 1.02.0.00.0.00.01.00 DINAS KESEHATAN

Sub Unit Organisasi : 1.02.0.00.0.00.01.0005 Puskesmas/FKTP Suwawa

Kode	Urusan/ Bidang Urusan Pemerintahan Daerah Dan Program/ Kegiatan	Prioritas Daerah	Sasaran Daerah	Lokasi	Indikator Kinerja						Pagu Indikatif (Rp.)	Prakiraan Maju (Rp.)	Keterangan Prioritas Pembangunan Nasional
					Capaian Program		Keluaran Sub Kegiatan		Hasil Kegiatan				
					Tolok Ukur	Target	Tolok Ukur	Target	Tolok Ukur	Target			
1.02.02.2.02.23	Pengelolaan Upaya Kesehatan Khusus			Kab. Bone Bolango, Suwawa, Boludawa			jumlah layanan PIS-PK	100 %			146,800,000	146,800,000	
1.02.02.2.02.25	Pelayanan Kesehatan Penyakit Menular dan Tidak Menular			Kab. Bone Bolango, Suwawa, Boludawa			jumlah penduduk yang berpotensi menderita penyakit menular dan Tidak Menular yang dilayani sesuai standar	100 %			574,613,000	574,613,000	
1.02.02.2.02.26	Pengelolaan Jaminan Kesehatan Masyarakat			Kab. Bone Bolango, Suwawa, Boludawa			jumlah penduduk peserta jaminan kesehatan yang dilayani sesuai standar	100 %			498,658,080	498,658,080	
1.02.02.2.02.33	Operasional Pelayanan Puskesmas			Kab. Bone Bolango, Suwawa, Boludawa			jumlah layanan di Puskesmas	100 %			529,988,720	529,988,720	
<b>1.02.03</b>	<b>PROGRAM PENINGKATAN KAPASITAS SUMBER DAYA MANUSIA KESEHATAN</b>										<b>96,000,000</b>	<b>96,000,000</b>	
1.02.03.2.02.02	Pemenuhan Kebutuhan Sumber Daya Manusia Kesehatan sesuai Standar			Kab. Bone Bolango, Suwawa, Boludawa			Jenis fasilitas yang diberikan untuk tenaga kesehatan yang bertugas di Fasyankes	100 %			96,000,000	96,000,000	
<b>1.02.05</b>	<b>PROGRAM PEMBERDAYAAN MASYARAKAT BIDANG KESEHATAN</b>										<b>63,180,000</b>	<b>63,180,000</b>	
1.02.05.2.02.01	Penyelenggaraan Promosi Kesehatan dan Gerakan Hidup Bersih dan Sehat			Kab. Bone Bolango, Suwawa, Boludawa			jumlah layanan Promosi Kesehatan dan Gerakan Hidup Bersih dan Sehat yang dilakukan	100 %			63,180,000	63,180,000	
<b>TOTAL</b>											<b>2,172,272,800</b>	<b>2,172,272,800</b>	

**Program dan Kegiatan Perangkat Daerah  
Kabupaten Bone Bolango  
Tahun 2021**

Unit Organisasi : 1.02.0.00.0.00.01.00 DINAS KESEHATAN

Sub Unit Organisasi : 1.02.0.00.0.00.01.0006 Puskesmas/FKTP Kabila

Kode	Urusan/ Bidang Urusan Pemerintahan Daerah Dan Program/ Kegiatan	Prioritas Daerah	Sasaran Daerah	Lokasi	Indikator Kinerja						Pagu Indikatif (Rp.)	Prakiraan Maju (Rp.)	Keterangan Prioritas Pembangunan Nasional				
					Capaian Program		Keluaran Sub Kegiatan		Hasil Kegiatan								
					Tolok Ukur	Target	Tolok Ukur	Target	Tolok Ukur	Target							
<b>1</b>					<b>URUSAN PEMERINTAHAN WAJIB YANG BERKAITAN DENGAN PELAYANAN DASAR</b>												
<b>1</b>	<b>02</b>				<b>URUSAN PEMERINTAHAN BIDANG KESEHATAN</b>						<b>2,657,046,800</b>	<b>2,586,896,800</b>					
<b>1</b>	<b>02</b>	<b>02</b>			<b>PROGRAM PEMENUHAN UPAYA KESEHATAN PERORANGAN DAN UPAYA KESEHATAN MASYARAKAT</b>						<b>2,498,396,800</b>	<b>2,490,896,800</b>					
1	02	02	2.02	01	Pengelolaan Pelayanan Kesehatan Ibu Hamil			Kab. Bone Bolango, Kabila, Semua Kelurahan			Jumlah Ibu Hamil yang dilayani sesuai standar	628 orang			15,600,000	15,600,000	
1	02	02	2.02	03	Pengelolaan Pelayanan Kesehatan Bayi Baru Lahir			Kab. Bone Bolango, Kabila, Semua Kelurahan			Jumlah Bayi Baru Lahir yang dilayani sesuai standar	859 orang			21,000,000	21,000,000	
1	02	02	2.02	04	Pengelolaan Pelayanan Kesehatan Balita			Kab. Bone Bolango, Kabila, Semua Kelurahan			Jumlah Balita yang dilayani sesuai standar	889 orang			6,169,600	6,169,600	
1	02	02	2.02	05	Pengelolaan Pelayanan Kesehatan pada Usia Pendidikan Dasar			Kab. Bone Bolango, Kabila, Semua Kelurahan			Jumlah Usia Pendidikan Dasar yang dilayani sesuai standar	1869 orang			53,410,000	53,410,000	
1	02	02	2.02	06	Pengelolaan Pelayanan Kesehatan pada Usia Produktif			Kab. Bone Bolango, Kabila, Semua Kelurahan			Jumlah Penduduk Usia Produktif (15-59) yang dilayani sesuai standar	13989 orang			26,760,000	26,760,000	
1	02	02	2.02	07	Pengelolaan Pelayanan Kesehatan pada Usia Lanjut			Kab. Bone Bolango, Kabila, Semua Kelurahan			Jumlah Penduduk Usia lanjut (>60 thn keatas) yang dilakukan sesuai standar	792 orang			79,740,000	79,740,000	
1	02	02	2.02	08	Pengelolaan Pelayanan Kesehatan Penderita Hipertensi			Kab. Bone Bolango, Kabila, Semua Kelurahan			Jumlah penderita hipertensi yang dilayani sesuai standar	3463 orang			2,400,000	2,400,000	
1	02	02	2.02	09	Pengelolaan Pelayanan Kesehatan Penderita Diabetes Melitus			Kab. Bone Bolango, Kabila, Semua Kelurahan			Jumlah penderita Diabetes melitus yang dilayani sesuai standar	1762 orang			2,400,000	2,400,000	
1	02	02	2.02	10	Pengelolaan Pelayanan Kesehatan Orang dengan Gangguan Jiwa Berat			Kab. Bone Bolango, Kabila, Semua Kelurahan			Jumlah orang dengan gangguan jiwa berat yang dilayani sesuai standar	22 orang			2,400,000	2,400,000	
1	02	02	2.02	11	Pengelolaan Pelayanan Kesehatan Orang Terduga Tuberkulosis			Kab. Bone Bolango, Kabila, Semua Kelurahan			Jumlah Orang Terduga Tuberkulosis yang dilakukan sesuai standar	24 orang			94,152,000	94,152,000	
1	02	02	2.02	12	Pengelolaan Pelayanan Kesehatan Orang dengan Risiko Terinfeksi HIV			Kab. Bone Bolango, Kabila, Semua Kelurahan			Jumlah Orang Dengan Resiko Terinfeksi HIV yang dilayani sesuai standar	548 Orang			16,980,000	16,980,000	

**Program dan Kegiatan Perangkat Daerah  
Kabupaten Bone Bolango  
Tahun 2021**

Unit Organisasi : 1.02.0.00.0.00.01.00 DINAS KESEHATAN

Sub Unit Organisasi : 1.02.0.00.0.00.01.0006 Puskesmas/FKTP Kabila

Kode	Urusan/ Bidang Urusan Pemerintahan Daerah Dan Program/ Kegiatan	Prioritas Daerah	Sasaran Daerah	Lokasi	Indikator Kinerja						Pagu Indikatif (Rp.)	Prakiraan Maju (Rp.)	Keterangan Prioritas Pembangunan Nasional				
					Capaian Program		Keluaran Sub Kegiatan		Hasil Kegiatan								
					Tolok Ukur	Target	Tolok Ukur	Target	Tolok Ukur	Target							
1	02	02	2.02	15	Pengelolaan Pelayanan Kesehatan Gizi Masyarakat			Kab. Bone Bolango, Kabila, Semua Kelurahan			Jumlah Layanan Gizi yang dilakukan sesuai standar	24 layanan			110,870,000	110,870,000	
1	02	02	2.02	16	Pengelolaan Pelayanan Kesehatan Kerja dan Olahraga			Kab. Bone Bolango, Kabila, Semua Kelurahan			Jumlah layanan kesehatan kerja dan olahraga yang dilakukan	12 layanan			23,800,000	23,800,000	
1	02	02	2.02	17	Pengelolaan Pelayanan Kesehatan Lingkungan			Kab. Bone Bolango, Kabila, Semua Kelurahan			Jumlah layanan kesehatan lingkungan yang dilakukan	1 layanan			7,500,000	0	
1	02	02	2.02	18	Pengelolaan Pelayanan Promosi Kesehatan			Kab. Bone Bolango, Kabila, Semua Kelurahan			Jumlah Layanan Promosi Kesehatan yang dilakukan sesuai standar	24 layanan			217,630,000	217,630,000	
1	02	02	2.02	19	Pengelolaan Pelayanan Kesehatan Tradisional, Akupunktur, Asuhan Mandiri, dan Tradisional Lainnya			Kab. Bone Bolango, Kabila, Semua Kelurahan			Jumlah Layanan Kesehatan Tradisional, Akupunktur, Asuhan Mandiri dan Tradisional Lainnya yang dilakukandstandar	24 Layanan			20,260,000	20,260,000	
1	02	02	2.02	20	Pengelolaan Surveilans Kesehatan			Kab. Bone Bolango, Kabila, Semua Kelurahan			Jumlah layanan surveylans kesehatan yang dilakukan	12 layanan			3,000,000	3,000,000	
1	02	02	2.02	23	Pengelolaan Upaya Kesehatan Khusus			Kab. Bone Bolango, Kabila, Semua Kelurahan			Jumlah layanan PISPK	12 layanan			213,636,000	213,636,000	
1	02	02	2.02	25	Pelayanan Kesehatan Penyakit Menular dan Tidak Menular			Kab. Bone Bolango, Kabila, Semua Kelurahan			Jumlah penduduk yang berpotensi mnderita penyakit menular dan tidak menular yang dilayani sesuai standar	14000000 orang			755,262,000	755,262,000	
1	02	02	2.02	26	Pengelolaan Jaminan Kesehatan Masyarakat			Kab. Bone Bolango, Kabila, Semua Kelurahan			Jumlah Penduduk peserta jaminan kesehatan yang dilayani sesuai standar	14000 orang			410,313,600	410,313,600	
1	02	02	2.02	33	Operasional Pelayanan Puskesmas			Kab. Bone Bolango, Kabila, Semua Kelurahan			Jumlah Layanan di Puskesmas	7 Layanan			410,313,600	410,313,600	
1	02	02	2.02	36	Investigasi Awal Kejadian Tidak Diharapkan (Kejadian Ikutan Pasca Imunisasi dan Pemberian Obat Massal)			Kab. Bone Bolango, Kabila, Semua Kelurahan			Jumlah BALita yang diinvestigasi KIPI	48 Orang			4,800,000	4,800,000	
<b>1</b>	<b>02</b>	<b>03</b>			<b>PROGRAM PENINGKATAN KAPASITAS SUMBER DAYA MANUSIA KESEHATAN</b>									<b>96,000,000</b>	<b>96,000,000</b>		

**Program dan Kegiatan Perangkat Daerah  
Kabupaten Bone Bolango  
Tahun 2021**

Unit Organisasi : 1.02.0.00.0.00.01.00 DINAS KESEHATAN

Sub Unit Organisasi : 1.02.0.00.0.00.01.0006 Puskesmas/FKTP Kabila

Kode	Kode	Kode	Kode	Kode	Urusan/ Bidang Urusan Pemerintahan Daerah Dan Program/ Kegiatan	Prioritas Daerah	Sasaran Daerah	Lokasi	Indikator Kinerja				Pagu Indikatif (Rp.)	Prakiraan Maju (Rp.)	Keterangan		
									Capaian Program		Keluaran Sub Kegiatan					Hasil Kegiatan	
									Tolok Ukur	Target	Tolok Ukur	Target				Tolok Ukur	Target
1	02	03	2.02	02	Pemenuhan Kebutuhan Sumber Daya Manusia Kesehatan sesuai Standar			Kab. Bone Bolango, Kabila, Semua Kelurahan			Jenis fasilitas yang diberikan untuk tenaga kesehatan yang bertugas di Fasyankes	4 orang			96,000,000	96,000,000	
<b>1</b>	<b>02</b>	<b>05</b>			<b>PROGRAM PEMBERDAYAAN MASYARAKAT BIDANG KESEHATAN</b>										<b>62,650,000</b>	<b>0</b>	
1	02	05	2.02	01	Penyelenggaraan Promosi Kesehatan dan Gerakan Hidup Bersih dan Sehat			Kab. Bone Bolango, Kabila, Semua Kelurahan			Jumlah layanan promosi kesehatan dan gerakan hidup bersih dan sehat yang dilakukan	12 layanan			62,650,000	0	
<b>TOTAL</b>												<b>2,657,046,800</b>	<b>2,586,896,800</b>				

**Program dan Kegiatan Perangkat Daerah  
Kabupaten Bone Bolango  
Tahun 2021**

Unit Organisasi : 1.02.0.00.0.00.01.00 DINAS KESEHATAN

Sub Unit Organisasi : 1.02.0.00.0.00.01.0007 Puskesmas/FKTP Toto Utara

Kode	Urusan/ Bidang Urusan Pemerintahan Daerah Dan Program/ Kegiatan	Prioritas Daerah	Sasaran Daerah	Lokasi	Indikator Kinerja						Pagu Indikatif (Rp.)	Prakiraan Maju (Rp.)	Keterangan		
					Capaian Program		Keluaran Sub Kegiatan		Hasil Kegiatan						
					Tolok Ukur	Target	Tolok Ukur	Target	Tolok Ukur	Target					
1					<b>URUSAN PEMERINTAHAN WAJIB YANG BERKAITAN DENGAN PELAYANAN DASAR</b>										
1	02				<b>URUSAN PEMERINTAHAN BIDANG KESEHATAN</b>						2,118,189,000	2,118,189,000			
1	02	02			<b>PROGRAM PEMENUHAN UPAYA KESEHATAN PERORANGAN DAN UPAYA KESEHATAN MASYARAKAT</b>						1,995,694,000	1,995,694,000			
1	02	02	2.02	01	Pengelolaan Pelayanan Kesehatan Ibu Hamil	PENINGKATAN PELAYANAN KESEHATAN DAN PERLINDUNGAN SOSIAL	Semua Kab/Kota, Semua Kecamatan, Semua Kelurahan Kab. Bone Bolango, Semua Kecamatan, Semua Kelurahan			cakupan bumil yang di layani sesuai standar	200 bumil		62,296,000	62,296,000	
1	02	02	2.02	02	Pengelolaan Pelayanan Kesehatan Ibu Bersalin		Semua Kab/Kota, Semua Kecamatan, Semua Kelurahan Kab. Bone Bolango, Semua Kecamatan, Semua Kelurahan			jumlah bulin yang di layani sesuai standar	200 layanan		15,364,000	15,364,000	
1	02	02	2.02	03	Pengelolaan Pelayanan Kesehatan Bayi Baru Lahir		Semua Kab/Kota, Semua Kecamatan, Semua Kelurahan Kab. Bone Bolango, Semua Kecamatan, Semua Kelurahan			jumlah bayi baru lahir yang di layani sesuai standar	858 layanan		18,000,000	18,000,000	
1	02	02	2.02	04	Pengelolaan Pelayanan Kesehatan Balita		Semua Kab/Kota, Semua Kecamatan, Semua Kelurahan Kab. Bone Bolango, Semua Kecamatan, Semua Kelurahan			jumlah balita yang dilayani sesuai standar	858 layanan		32,170,000	32,170,000	

**Program dan Kegiatan Perangkat Daerah  
Kabupaten Bone Bolango  
Tahun 2021**

Unit Organisasi : 1.02.0.00.0.00.01.00 DINAS KESEHATAN

Sub Unit Organisasi : 1.02.0.00.0.00.01.0007 Puskesmas/FKTP Toto Utara

Kode	Urusan/ Bidang Urusan Pemerintahan Daerah Dan Program/ Kegiatan	Prioritas Daerah	Sasaran Daerah	Lokasi	Indikator Kinerja						Pagu Indikatif (Rp.)	Prakiraan Maju (Rp.)	Keterangan Prioritas Pembangunan Nasional
					Capaian Program		Keluaran Sub Kegiatan		Hasil Kegiatan				
					Tolok Ukur	Target	Tolok Ukur	Target	Tolok Ukur	Target			
1.02.02.2.02.05	Pengelolaan Pelayanan Kesehatan pada Usia Pendidikan Dasar			Semua Kab/Kota, Semua Kecamatan, Semua Kelurahan Kab. Bone Bolango, Semua Kecamatan, Semua Kelurahan			jumlah usia pendidikan dasar yang dilayani sesuai standar	7 desa 10 sekolah			14,350,000	14,350,000	
1.02.02.2.02.06	Pengelolaan Pelayanan Kesehatan pada Usia Produktif			Semua Kab/Kota, Semua Kecamatan, Semua Kelurahan			jumlah penduduk usia produktif yang dilayani sesuai standar	7 desa			21,300,000	21,300,000	
1.02.02.2.02.07	Pengelolaan Pelayanan Kesehatan pada Usia Lanjut			Semua Kab/Kota, Semua Kecamatan, Semua Kelurahan Kab. Bone Bolango, Semua Kecamatan, Semua Kelurahan			jumlah penduduk usia lanjut yang dilayani sesuai standar	7 desa			16,800,000	16,800,000	
1.02.02.2.02.15	Pengelolaan Pelayanan Kesehatan Gizi Masyarakat			Semua Kab/Kota, Semua Kecamatan, Semua Kelurahan Kab. Bone Bolango, Semua Kecamatan, Semua Kelurahan			jumlah layanan gizi yang dilakukan sesuai standar	7 desa			54,800,000	54,800,000	
1.02.02.2.02.16	Pengelolaan Pelayanan Kesehatan Kerja dan Olahraga			Semua Kab/Kota, Semua Kecamatan, Semua Kelurahan Kab. Bone Bolango, Semua Kecamatan, Semua Kelurahan			jumlah layanan kesehatan kerja yang dilakukan sesuai standar	7 desa			48,840,000	48,840,000	

**Program dan Kegiatan Perangkat Daerah  
Kabupaten Bone Bolango  
Tahun 2021**

Unit Organisasi : 1.02.0.00.0.00.01.00 DINAS KESEHATAN

Sub Unit Organisasi : 1.02.0.00.0.00.01.0007 Puskesmas/FKTP Toto Utara

Kode	Urusan/ Bidang Urusan Pemerintahan Daerah Dan Program/ Kegiatan	Prioritas Daerah	Sasaran Daerah	Lokasi	Indikator Kinerja						Pagu Indikatif (Rp.)	Prakiraan Maju (Rp.)	Keterangan
					Capaian Program		Keluaran Sub Kegiatan		Hasil Kegiatan				
					Tolok Ukur	Target	Tolok Ukur	Target	Tolok Ukur	Target			
1.02.02.2.02.17	Pengelolaan Pelayanan Kesehatan Lingkungan			Semua Kab/Kota, Semua Kecamatan, Semua Kelurahan Kab. Bone Bolango, Semua Kecamatan, Semua Kelurahan			jumlah layanan kesehatan yg di lakukan sesuai standar	7 desa			77,675,000	77,675,000	
1.02.02.2.02.18	Pengelolaan Pelayanan Promosi Kesehatan			Semua Kab/Kota, Semua Kecamatan, Semua Kelurahan Kab. Bone Bolango, Semua Kecamatan, Semua Kelurahan			jumlah layanan promosi kesehatan yang dilakukan sesuai standar	7 desa			83,375,000	83,375,000	
1.02.02.2.02.19	Pengelolaan Pelayanan Kesehatan Tradisional, Akupunktur, Asuhan Mandiri, dan Tradisional Lainnya			Semua Kab/Kota, Semua Kecamatan, Semua Kelurahan Kab. Bone Bolango, Semua Kecamatan, Semua Kelurahan			jumlah layanan kesehatan tradisional, akupunktur, asuhan mandiri dan tradisional lainnya yang dilakukan sesuai standar	7 desa			36,580,000	36,580,000	
1.02.02.2.02.23	Pengelolaan Upaya Kesehatan Khusus			Semua Kab/Kota, Semua Kecamatan, Semua Kelurahan Kab. Bone Bolango, Semua Kecamatan, Semua Kelurahan			Cakupan IKS meningkat	5500 layanan			130,500,000	130,500,000	
1.02.02.2.02.25	Pelayanan Kesehatan Penyakit Menular dan Tidak Menular			Semua Kab/Kota, Semua Kecamatan, Semua Kelurahan			jumlah penduduk yang berpotensi menderita penyakit menular dan tidak menular yang dilayani sesuai standar	7 desa			724,940,000	724,940,000	

**Program dan Kegiatan Perangkat Daerah  
Kabupaten Bone Bolango  
Tahun 2021**

Unit Organisasi : 1.02.0.00.0.00.01.00 DINAS KESEHATAN

Sub Unit Organisasi : 1.02.0.00.0.00.01.0007 Puskesmas/FKTP Toto Utara

Kode	Urusan/ Bidang Urusan Pemerintahan Daerah Dan Program/ Kegiatan	Prioritas Daerah	Sasaran Daerah	Lokasi	Indikator Kinerja						Pagu Indikatif (Rp.)	Prakiraan Maju (Rp.)	Keterangan Prioritas Pembangunan Nasional
					Capaian Program		Keluaran Sub Kegiatan		Hasil Kegiatan				
					Tolok Ukur	Target	Tolok Ukur	Target	Tolok Ukur	Target			
1.02.02.2.02.26	Pengelolaan Jaminan Kesehatan Masyarakat			Semua Kab/Kota, Semua Kecamatan, Semua Kelurahan			jumlah penduduk peserta jaminan yang dilayani sesuai standar	5258 layanan			255,960,000	255,960,000	
1.02.02.2.02.33	Operasional Pelayanan Puskesmas			Semua Kab/Kota, Semua Kecamatan, Semua Kelurahan Kab. Bone Bolango, Semua Kecamatan, Semua Kelurahan			jumlah layanan puskesmas	6000 layanan			402,744,000	402,744,000	
<b>1.02.03</b>	<b>PROGRAM PENINGKATAN KAPASITAS SUMBER DAYA MANUSIA KESEHATAN</b>										<b>48,000,000</b>	<b>48,000,000</b>	
1.02.03.2.02.02	Pemenuhan Kebutuhan Sumber Daya Manusia Kesehatan sesuai Standar			Semua Kab/Kota, Semua Kecamatan, Semua Kelurahan			jenis fasilitas yang diberikan untuk tenaga kesehatan yang bertugas di Fasyankes	1 layanan			48,000,000	48,000,000	
<b>1.02.05</b>	<b>PROGRAM PEMBERDAYAAN MASYARAKAT BIDANG KESEHATAN</b>										<b>74,495,000</b>	<b>74,495,000</b>	
1.02.05.2.02.01	Penyelenggaraan Promosi Kesehatan dan Gerakan Hidup Bersih dan Sehat			Semua Kab/Kota, Semua Kecamatan, Semua Kelurahan Kab. Bone Bolango, Semua Kecamatan, Semua Kelurahan			Germas bisa terlaksana pada masyarakat	100 %			74,495,000	74,495,000	
<b>TOTAL</b>											<b>2,118,189,000</b>	<b>2,118,189,000</b>	



**Program dan Kegiatan Perangkat Daerah  
Kabupaten Bone Bolango  
Tahun 2021**

Unit Organisasi : 1.02.0.00.0.00.01.00 DINAS KESEHATAN

Sub Unit Organisasi : 1.02.0.00.0.00.01.0008 Puskesmas/FKTP Tapa

Kode	Urusan/ Bidang Urusan Pemerintahan Daerah Dan Program/ Kegiatan	Prioritas Daerah	Sasaran Daerah	Lokasi	Indikator Kinerja						Pagu Indikatif (Rp.)	Prakiraan Maju (Rp.)	Keterangan				
					Capaian Program		Keluaran Sub Kegiatan		Hasil Kegiatan								
					Tolok Ukur	Target	Tolok Ukur	Target	Tolok Ukur	Target							
1					<b>URUSAN PEMERINTAHAN WAJIB YANG BERKAITAN DENGAN PELAYANAN DASAR</b>												
1	02				<b>URUSAN PEMERINTAHAN BIDANG KESEHATAN</b>						<b>2,180,322,000</b>	<b>2,180,322,000</b>					
1	02	02			<b>PROGRAM PEMENUHAN UPAYA KESEHATAN PERORANGAN DAN UPAYA KESEHATAN MASYARAKAT</b>						<b>1,795,922,000</b>	<b>1,795,922,000</b>					
1	02	02	2.01	03	Pembangunan Fasilitas Kesehatan Lainnya			Kab. Bone Bolango, Tapa, Semua Kelurahan			Capaian 12 Indikator SPM	100 %			39,230,000	39,230,000	
1	02	02	2.02	01	Pengelolaan Pelayanan Kesehatan Ibu Hamil			Kab. Bone Bolango, Tapa, Semua Kelurahan			Capaian 12 Indikator SPM	100 %			153,330,000	153,330,000	
1	02	02	2.02	03	Pengelolaan Pelayanan Kesehatan Bayi Baru Lahir			Kab. Bone Bolango, Tapa, Semua Kelurahan			Capaian 12 Indikator SPM	100 %			11,910,000	11,910,000	
1	02	02	2.02	06	Pengelolaan Pelayanan Kesehatan pada Usia Produktif			Kab. Bone Bolango, Tapa, Semua Kelurahan			Capaian 12 Indikator SPM	100 %			30,610,000	30,610,000	
1	02	02	2.02	07	Pengelolaan Pelayanan Kesehatan pada Usia Lanjut			Kab. Bone Bolango, Tapa, Semua Kelurahan			Capaian 12 Indikator SPM	100 %			164,180,000	164,180,000	
1	02	02	2.02	13	Pengelolaan Pelayanan Kesehatan bagi Penduduk pada Kondisi Kejadian Luar Biasa (KLB)			Kab. Bone Bolango, Tapa, Semua Kelurahan			Capaian 12 Indikator SPM	100 %			219,360,000	219,360,000	
1	02	02	2.02	15	Pengelolaan Pelayanan Kesehatan Gizi Masyarakat			Kab. Bone Bolango, Tapa, Semua Kelurahan			Capaian 12 Indikator SPM	100 %			113,600,000	113,600,000	
1	02	02	2.02	16	Pengelolaan Pelayanan Kesehatan Kerja dan Olahraga			Kab. Bone Bolango, Tapa, Semua Kelurahan			Capaian 12 Indikator SPM	100 %			5,420,000	5,420,000	
1	02	02	2.02	17	Pengelolaan Pelayanan Kesehatan Lingkungan			Kab. Bone Bolango, Tapa, Semua Kelurahan			Capaian 12 Indikator SPM	100 %			58,730,000	58,730,000	
1	02	02	2.02	18	Pengelolaan Pelayanan Promosi Kesehatan			Kab. Bone Bolango, Tapa, Semua Kelurahan			Capaian 12 Indikator SPM	100 %			132,125,000	132,125,000	
1	02	02	2.02	19	Pengelolaan Pelayanan Kesehatan Tradisional, Akupuntur, Asuhan Mandiri, dan Tradisional Lainnya			Kab. Bone Bolango, Tapa, Semua Kelurahan			Capaian 12 Indikator SPM	100 %			2,800,000	2,800,000	

**Program dan Kegiatan Perangkat Daerah  
Kabupaten Bone Bolango  
Tahun 2021**

Unit Organisasi : 1.02.0.00.0.00.01.00 DINAS KESEHATAN

Sub Unit Organisasi : 1.02.0.00.0.00.01.0008 Puskesmas/FKTP Tapa

Kode	Urusan/ Bidang Urusan Pemerintahan Daerah Dan Program/ Kegiatan	Prioritas Daerah	Sasaran Daerah	Lokasi	Indikator Kinerja						Pagu Indikatif (Rp.)	Prakiraan Maju (Rp.)	Keterangan
					Capaian Program		Keluaran Sub Kegiatan		Hasil Kegiatan				
					Tolok Ukur	Target	Tolok Ukur	Target	Tolok Ukur	Target			
1	02 02 2.02 23			Kab. Bone Bolango, Tapa, Semua Kelurahan			Capaian 12 Indikator SPM	100 %			174,100,000	174,100,000	
1	02 02 2.02 25			Kab. Bone Bolango, Tapa, Semua Kelurahan			Capaian 12 Indikator SPM	100 %			257,935,000	257,935,000	
1	02 02 2.02 33			Kab. Bone Bolango, Tapa, Semua Kelurahan			Capaian 12 indikator SPM	100 %			432,592,000	432,592,000	
<b>1</b>	<b>02 03</b>			<b>PROGRAM PENINGKATAN KAPASITAS SUMBER DAYA MANUSIA KESEHATAN</b>						<b>72,000,000</b>	<b>72,000,000</b>		
1	02 03 2.02 02			Kab. Bone Bolango, Tapa, Semua Kelurahan			Capaian 12 Indikator SPM	100 %			72,000,000	72,000,000	
<b>1</b>	<b>02 05</b>			<b>PROGRAM PEMBERDAYAAN MASYARAKAT BIDANG KESEHATAN</b>						<b>312,400,000</b>	<b>312,400,000</b>		
1	02 05 2.02 01			Kab. Bone Bolango, Tapa, Semua Kelurahan			Capaian 12 Indikator SPM	100 %			312,400,000	312,400,000	
<b>TOTAL</b>											<b>2,180,322,000</b>	<b>2,180,322,000</b>	

**Program dan Kegiatan Perangkat Daerah  
Kabupaten Bone Bolango  
Tahun 2021**

Unit Organisasi : 1.02.0.00.0.00.01.00 DINAS KESEHATAN

Sub Unit Organisasi : 1.02.0.00.0.00.01.0009 Puskesmas/FKTP Kabila Bone

Kode	Urusan/ Bidang Urusan Pemerintahan Daerah Dan Program/ Kegiatan	Prioritas Daerah	Sasaran Daerah	Lokasi	Indikator Kinerja						Pagu Indikatif (Rp.)	Prakiraan Maju (Rp.)	Keterangan				
					Capaian Program		Keluaran Sub Kegiatan		Hasil Kegiatan								
					Tolok Ukur	Target	Tolok Ukur	Target	Tolok Ukur	Target							
1					<b>URUSAN PEMERINTAHAN WAJIB YANG BERKAITAN DENGAN PELAYANAN DASAR</b>												
1	02				<b>URUSAN PEMERINTAHAN BIDANG KESEHATAN</b>						1,898,909,000	1,898,909,000					
1	02	02			<b>PROGRAM PEMENUHAN UPAYA KESEHATAN PERORANGAN DAN UPAYA KESEHATAN MASYARAKAT</b>						1,729,659,000	1,729,659,000					
1	02	02	2.02	01	Pengelolaan Pelayanan Kesehatan Ibu Hamil			Kab. Bone Bolango, Semua Kecamatan, Semua Kelurahan			capaian 12 indikator SPM	100 %			98,640,000	98,640,000	
1	02	02	2.02	03	Pengelolaan Pelayanan Kesehatan Bayi Baru Lahir			Kab. Bone Bolango, Kabila Bone, Semua Kelurahan			12 indikator capaian spm	100 %			21,580,000	21,580,000	
1	02	02	2.02	04	Pengelolaan Pelayanan Kesehatan Balita			Kab. Bone Bolango, Kabila Bone, Semua Kelurahan			12 indikator capaian spm	100 %			65,080,000	65,080,000	
1	02	02	2.02	06	Pengelolaan Pelayanan Kesehatan pada Usia Produktif			Kab. Bone Bolango, Kabila Bone, Semua Kelurahan			12 indikator capaian spm	100 %			8,950,000	8,950,000	
1	02	02	2.02	07	Pengelolaan Pelayanan Kesehatan pada Usia Lanjut			Kab. Bone Bolango, Kabila Bone, Semua Kelurahan			12 indikator capaian spm	100 %			15,750,000	15,750,000	
1	02	02	2.02	13	Pengelolaan Pelayanan Kesehatan bagi Penduduk pada Kondisi Kejadian Luar Biasa (KLB)			Kab. Bone Bolango, Kabila Bone, Semua Kelurahan			capaian 12 indikator spm	100 %			9,000,000	9,000,000	
1	02	02	2.02	15	Pengelolaan Pelayanan Kesehatan Gizi Masyarakat			Kab. Bone Bolango, Kabila Bone, Semua Kelurahan			12 indikator capaian spm	100 %			58,350,000	58,350,000	
1	02	02	2.02	16	Pengelolaan Pelayanan Kesehatan Kerja dan Olahraga			Kab. Bone Bolango, Kabila Bone, Semua Kelurahan			12 indikator capaian spm	100 %			11,150,000	11,150,000	
1	02	02	2.02	17	Pengelolaan Pelayanan Kesehatan Lingkungan			Kab. Bone Bolango, Kabila Bone, Semua Kelurahan			12 indikator capaian spm	100 %			31,435,000	31,435,000	

**Program dan Kegiatan Perangkat Daerah  
Kabupaten Bone Bolango  
Tahun 2021**

Unit Organisasi : 1.02.0.00.0.00.01.00 DINAS KESEHATAN

Sub Unit Organisasi : 1.02.0.00.0.00.01.0009 Puskesmas/FKTP Kabila Bone

Kode	Urusan/ Bidang Urusan Pemerintahan Daerah Dan Program/ Kegiatan	Prioritas Daerah	Sasaran Daerah	Lokasi	Indikator Kinerja						Pagu Indikatif (Rp.)	Prakiraan Maju (Rp.)	Keterangan Prioritas Pembangunan Nasional				
					Capaian Program		Keluaran Sub Kegiatan		Hasil Kegiatan								
					Tolok Ukur	Target	Tolok Ukur	Target	Tolok Ukur	Target							
1	02	02	2.02	18	Pengelolaan Pelayanan Promosi Kesehatan			Kab. Bone Bolango, Kabila Bone, Semua Kelurahan			12 indikator capaian spm	100 %			114,090,000	114,090,000	
1	02	02	2.02	19	Pengelolaan Pelayanan Kesehatan Tradisional, Akupuntur, Asuhan Mandiri, dan Tradisional Lainnya			Kab. Bone Bolango, Kabila Bone, Semua Kelurahan			12 indikator capaian spm	100 %			15,930,000	15,930,000	
1	02	02	2.02	21	Pengelolaan Pelayanan Kesehatan Orang dengan Masalah Kesehatan Jiwa (ODMK)			Kab. Bone Bolango, Kabila Bone, Semua Kelurahan			jumlah orang dengan masalah kesehatan jiwa	100 %			6,300,000	6,300,000	
1	02	02	2.02	23	Pengelolaan Upaya Kesehatan Khusus			Kab. Bone Bolango, Kabila Bone, Semua Kelurahan			12 indikator capaian spm	100 %			137,600,000	137,600,000	
1	02	02	2.02	25	Pelayanan Kesehatan Penyakit Menular dan Tidak Menular			Kab. Bone Bolango, Kabila Bone, Semua Kelurahan			capaian 12 indikator spm	100 %			111,000,000	111,000,000	
1	02	02	2.02	26	Pengelolaan Jaminan Kesehatan Masyarakat			Kab. Bone Bolango, Kabila Bone, Semua Kelurahan			Jumlah penduduk peserta jaminan kesehatan yang dilayani sesuai standar	100 %			474,962,400	474,962,400	
1	02	02	2.02	33	Operasional Pelayanan Puskesmas			Kab. Bone Bolango, Kabila Bone, Semua Kelurahan			jumlah layanan di Puskesmas	18 layanan			549,841,600	549,841,600	
<b>1</b>	<b>02</b>	<b>03</b>			<b>PROGRAM PENINGKATAN KAPASITAS SUMBER DAYA MANUSIA KESEHATAN</b>									<b>96,000,000</b>	<b>96,000,000</b>		
1	02	03	2.02	02	Pemenuhan Kebutuhan Sumber Daya Manusia Kesehatan sesuai Standar			Kab. Bone Bolango, Kabila Bone, Semua Kelurahan			Jenis fasilitas yang diberikan untuk tenaga kesehatan yang bertugas di fasyankes	100 %			96,000,000	96,000,000	
<b>1</b>	<b>02</b>	<b>05</b>			<b>PROGRAM PEMBERDAYAAN MASYARAKAT BIDANG KESEHATAN</b>									<b>73,250,000</b>	<b>73,250,000</b>		
1	02	05	2.02	01	Penyelenggaraan Promosi Kesehatan dan Gerakan Hidup Bersih dan Sehat			Kab. Bone Bolango, Kabila Bone, Semua Kelurahan			jumlah layanan promosi kesehatan dan gerakan hidup bersih dan sehat yang dilakukan	100 %			73,250,000	73,250,000	
<b>TOTAL</b>															<b>1,898,909,000</b>	<b>1,898,909,000</b>	

**Program dan Kegiatan Perangkat Daerah  
Kabupaten Bone Bolango  
Tahun 2021**

Unit Organisasi : 1.02.0.00.0.00.01.00 DINAS KESEHATAN

Sub Unit Organisasi : 1.02.0.00.0.00.01.0010 Puskesmas/FKTP Dumbayabulan

Kode	Urusan/ Bidang Urusan Pemerintahan Daerah Dan Program/ Kegiatan	Prioritas Daerah	Sasaran Daerah	Lokasi	Indikator Kinerja						Pagu Indikatif (Rp.)	Prakiraan Maju (Rp.)	Keterangan				
					Capaian Program		Keluaran Sub Kegiatan		Hasil Kegiatan								
					Tolok Ukur	Target	Tolok Ukur	Target	Tolok Ukur	Target							
1					<b>URUSAN PEMERINTAHAN WAJIB YANG BERKAITAN DENGAN PELAYANAN DASAR</b>												
1	02				<b>URUSAN PEMERINTAHAN BIDANG KESEHATAN</b>						2,347,289,000	2,347,289,000					
1	02	02			<b>PROGRAM PEMENUHAN UPAYA KESEHATAN PERORANGAN DAN UPAYA KESEHATAN MASYARAKAT</b>						2,026,929,000	2,026,929,000					
1	02	02	2.02	01	Pengelolaan Pelayanan Kesehatan Ibu Hamil			Kab. Bone Bolango, Suwawa Timur, Semua Kelurahan			jumlah ibu hamil yang dilayani sesuai standar	100 %			29,960,000	29,960,000	
1	02	02	2.02	03	Pengelolaan Pelayanan Kesehatan Bayi Baru Lahir			Kab. Bone Bolango, Suwawa Timur, Semua Kelurahan			jumlah bayi baru lahir yang dilayani sesuai standar	100 %			1,755,000	1,755,000	
1	02	02	2.02	04	Pengelolaan Pelayanan Kesehatan Balita			Kab. Bone Bolango, Suwawa Timur, Semua Kelurahan			balita yang dilayani sesuai standar	100 %			19,880,000	19,880,000	
1	02	02	2.02	05	Pengelolaan Pelayanan Kesehatan pada Usia Pendidikan Dasar			Kab. Bone Bolango, Suwawa Timur, Semua Kelurahan			Usia Pendidikan Dasar yang dilayani sesuai standar	100 %			28,240,000	28,240,000	
1	02	02	2.02	07	Pengelolaan Pelayanan Kesehatan pada Usia Lanjut			Kab. Bone Bolango, Suwawa Timur, Semua Kelurahan			penduduk usia lanjut (>60 thn keatas) yang dilayani sesuai standar	100 %			33,720,000	33,720,000	
1	02	02	2.02	15	Pengelolaan Pelayanan Kesehatan Gizi Masyarakat			Kab. Bone Bolango, Suwawa Timur, Semua Kelurahan			layanan gizi yang dilakukan sesuai standar	100 %			170,280,000	170,280,000	
1	02	02	2.02	16	Pengelolaan Pelayanan Kesehatan Kerja dan Olahraga			Kab. Bone Bolango, Suwawa Timur, Semua Kelurahan			layanan Kesehatan Kerja dan Olahraga yang dilakukan	100 %			26,400,000	26,400,000	
1	02	02	2.02	17	Pengelolaan Pelayanan Kesehatan Lingkungan			Kab. Bone Bolango, Suwawa Timur, Semua Kelurahan			layanan Kesehatan Lingkungan yang dilakukan	100 %			39,520,000	39,520,000	
1	02	02	2.02	18	Pengelolaan Pelayanan Promosi Kesehatan			Kab. Bone Bolango, Suwawa Timur, Semua Kelurahan			layanan promosi kesehatan yang dilakukan	100 %			135,570,000	135,570,000	

**Program dan Kegiatan Perangkat Daerah  
Kabupaten Bone Bolango  
Tahun 2021**

Unit Organisasi : 1.02.0.00.0.00.01.00 DINAS KESEHATAN

Sub Unit Organisasi : 1.02.0.00.0.00.01.0010 Puskesmas/FKTP Dumbayabulan

Kode	Urusan/ Bidang Urusan Pemerintahan Daerah Dan Program/ Kegiatan	Prioritas Daerah	Sasaran Daerah	Lokasi	Indikator Kinerja						Pagu Indikatif (Rp.)	Prakiraan Maju (Rp.)	Keterangan Prioritas Pembangunan Nasional
					Capaian Program		Keluaran Sub Kegiatan		Hasil Kegiatan				
					Tolok Ukur	Target	Tolok Ukur	Target	Tolok Ukur	Target			
1	02 02 2.02 19			Kab. Bone Bolango, Suwawa Timur, Semua Kelurahan			layanan Kesehatan Tradisional, Akupunktur, Asuhan Mandiri dan Tradisional Lainnya yang dilakukan	100 %			20,720,000	20,720,000	
1	02 02 2.02 23			Kab. Bone Bolango, Suwawa Timur, Semua Kelurahan			jumlah layanan PIS-PK	100 %			257,800,000	257,800,000	
1	02 02 2.02 25			Kab. Bone Bolango, Suwawa Timur, Semua Kelurahan			jumlah penduduk yang berpotensi menderita penyakit menular dan Tidak Menular yang dilayani sesuai standar	100 %			749,480,000	749,480,000	
1	02 02 2.02 26			Kab. Bone Bolango, Suwawa Timur, Semua Kelurahan			jumlah penduduk peserta jaminan kesehatan yang dilayani sesuai standar	100 %			231,422,400	231,422,400	
1	02 02 2.02 33			Kab. Bone Bolango, Suwawa Timur, Semua Kelurahan			jumlah layanan di Puskesmas	100 %			282,181,600	282,181,600	
<b>1</b>	<b>02 03</b>			<b>PROGRAM PENINGKATAN KAPASITAS SUMBER DAYA MANUSIA KESEHATAN</b>							<b>96,000,000</b>	<b>96,000,000</b>	
1	02 03 2.02 02			Kab. Bone Bolango, Suwawa Timur, Semua Kelurahan			Jenis fasilitas yang diberikan untuk tenaga kesehatan yang bertugas di Fasyankes	100 %			96,000,000	96,000,000	
<b>1</b>	<b>02 05</b>			<b>PROGRAM PEMBERDAYAAN MASYARAKAT BIDANG KESEHATAN</b>							<b>224,360,000</b>	<b>224,360,000</b>	
1	02 05 2.02 01			Kab. Bone Bolango, Suwawa Timur, Semua Kelurahan			jumlah layanan Promosi Kesehatan dan Gerakan Hidup Bersih dan Sehat yang dilakukan	100 %			224,360,000	224,360,000	
<b>TOTAL</b>											<b>2,347,289,000</b>	<b>2,347,289,000</b>	

**Program dan Kegiatan Perangkat Daerah  
Kabupaten Bone Bolango  
Tahun 2021**

Unit Organisasi : 1.02.0.00.0.00.01.00 DINAS KESEHATAN

Sub Unit Organisasi : 1.02.0.00.0.00.01.0011 Puskesmas/FKTP Bulango

Kode	Urusan/ Bidang Urusan Pemerintahan Daerah Dan Program/ Kegiatan	Prioritas Daerah	Sasaran Daerah	Lokasi	Indikator Kinerja						Pagu Indikatif (Rp.)	Prakiraan Maju (Rp.)	Keterangan				
					Capaian Program		Keluaran Sub Kegiatan		Hasil Kegiatan								
					Tolok Ukur	Target	Tolok Ukur	Target	Tolok Ukur	Target							
1					<b>URUSAN PEMERINTAHAN WAJIB YANG BERKAITAN DENGAN PELAYANAN DASAR</b>												
1	02				<b>URUSAN PEMERINTAHAN BIDANG KESEHATAN</b>						<b>1,090,162,000</b>	<b>1,090,162,000</b>					
1	02	02			<b>PROGRAM PEMENUHAN UPAYA KESEHATAN PERORANGAN DAN UPAYA KESEHATAN MASYARAKAT</b>						<b>939,162,000</b>	<b>939,162,000</b>					
1	02	02	2.02	01	Pengelolaan Pelayanan Kesehatan Ibu Hamil			Kab. Bone Bolango, Bulango Utara, Semua Kelurahan			Jumlah ibu hamil dilayani secara standart	186 layanan			39,640,000	39,640,000	
1	02	02	2.02	03	Pengelolaan Pelayanan Kesehatan Bayi Baru Lahir			Kab. Bone Bolango, Bulango Utara, Semua Kelurahan			Jumlah bayi baru lahir yang dilayani secara standart	186 orang			16,420,000	16,420,000	
1	02	02	2.02	04	Pengelolaan Pelayanan Kesehatan Balita			Kab. Bone Bolango, Bulango Utara, Semua Kelurahan			Jumlah Balita yang dilayani secara standart	760 orang			39,690,000	39,690,000	
1	02	02	2.02	05	Pengelolaan Pelayanan Kesehatan pada Usia Pendidikan Dasar			Kab. Bone Bolango, Bulango Utara, Semua Kelurahan			JumlahUsia pendidikan dasar yang dilayani secara standart	8 Sekolah			5,400,000	5,400,000	
1	02	02	2.02	06	Pengelolaan Pelayanan Kesehatan pada Usia Produktif			Semua Kab/Kota, Semua Kecamatan, Semua Kelurahan			JumlahUsia produktif yang dilayani secara standart	5130 Orang			10,970,000	10,970,000	
1	02	02	2.02	07	Pengelolaan Pelayanan Kesehatan pada Usia Lanjut			Kab. Bone Bolango, Bulango Utara, Semua Kelurahan			Jumlah Lanjut Usia yang dilayani secara standart	1028 Orang			36,000,000	36,000,000	
1	02	02	2.02	15	Pengelolaan Pelayanan Kesehatan Gizi Masyarakat			Semua Kab/Kota, Semua Kecamatan, Semua Kelurahan			Jumlah Layanan gizi secara standart	1500 Layanan			67,000,000	67,000,000	
1	02	02	2.02	16	Pengelolaan Pelayanan Kesehatan Kerja dan Olahraga			Kab. Bone Bolango, Bulango Utara, Semua Kelurahan			Jumlah Layanan kesehatan kerja yang dilakukan	9 Desa			4,720,000	4,720,000	
1	02	02	2.02	17	Pengelolaan Pelayanan Kesehatan Lingkungan			Kab. Bone Bolango, Semua Kecamatan, Semua Kelurahan			Jumlah Layanan kesehatan lingkungan yang dilakukan	9 Desa			27,700,000	27,700,000	

**Program dan Kegiatan Perangkat Daerah  
Kabupaten Bone Bolango  
Tahun 2021**

Unit Organisasi : 1.02.0.00.0.00.01.00 DINAS KESEHATAN

Sub Unit Organisasi : 1.02.0.00.0.00.01.0011 Puskesmas/FKTP Bulango

Kode	Urusan/ Bidang Urusan Pemerintahan Daerah Dan Program/ Kegiatan	Prioritas Daerah	Sasaran Daerah	Lokasi	Indikator Kinerja						Pagu Indikatif (Rp.)	Prakiraan Maju (Rp.)	Keterangan Prioritas Pembangunan Nasional				
					Capaian Program		Keluaran Sub Kegiatan		Hasil Kegiatan								
					Tolok Ukur	Target	Tolok Ukur	Target	Tolok Ukur	Target							
1	02	02	2.02	18	Pengelolaan Pelayanan Promosi Kesehatan			Kab. Bone Bolango, Bulango Utara, Semua Kelurahan			Jumlah Layanan promosi kesehatan yang dilakukan	9 Desa			67,710,000	67,710,000	
1	02	02	2.02	19	Pengelolaan Pelayanan Kesehatan Tradisional, Akupuntur, Asuhan Mandiri, dan Tradisional Lainnya			Kab. Bone Bolango, Bulango Utara, Semua Kelurahan			Jumlah Layanan kesehatan kerja yang dilakukan	9 Desa			6,520,000	6,520,000	
1	02	02	2.02	23	Pengelolaan Upaya Kesehatan Khusus			Kab. Bone Bolango, Bulango Utara, Semua Kelurahan			Jumlah Layanan kesehatan kerja yang dilakukan	9 Desa			157,280,000	157,280,000	
1	02	02	2.02	25	Pelayanan Kesehatan Penyakit Menular dan Tidak Menular			Kab. Bone Bolango, Bulango Utara, Semua Kelurahan			Jumlah Layanan kesehatan kerja yang dilakukan	9 Desa			157,280,000	157,280,000	
1	02	02	2.02	26	Pengelolaan Jaminan Kesehatan Masyarakat			Kab. Bone Bolango, Bulango Utara, Semua Kelurahan			Jumlah penduduk peserta jaminan kesehatan dilayani sesuai standart	7980 jiwa			302,832,000	302,832,000	
1	02	02	2.02	33	Operasional Pelayanan Puskesmas			Semua Kab/Kota, Semua Kecamatan, Semua Kelurahan			capaian target 12 indikator SPM	100 %			750,000,000	750,000,000	
<b>1</b>	<b>02</b>	<b>03</b>			<b>PROGRAM PENINGKATAN KAPASITAS SUMBER DAYA MANUSIA KESEHATAN</b>						<b>96,000,000</b>	<b>96,000,000</b>					
1	02	03	2.02	02	Pemenuhan Kebutuhan Sumber Daya Manusia Kesehatan sesuai Standar			Kab. Bone Bolango, Bulango Utara, Semua Kelurahan			Jenis fasilitas yang diberikan untuk tenaga kesehatan yang bertugas di fasyankes	4 orang			96,000,000	96,000,000	
<b>1</b>	<b>02</b>	<b>05</b>			<b>PROGRAM PEMBERDAYAAN MASYARAKAT BIDANG KESEHATAN</b>						<b>55,000,000</b>	<b>55,000,000</b>					
1	02	05	2.02	01	Penyelenggaraan Promosi Kesehatan dan Gerakan Hidup Bersih dan Sehat			Kab. Bone Bolango, Semua Kecamatan, Semua Kelurahan			Jumlah Layanan promosi kesehatan dan gerakan PHBS yang dilakukan	9 Desa			55,000,000	55,000,000	
<b>TOTAL</b>											<b>1,090,162,000</b>	<b>1,090,162,000</b>					



**Program dan Kegiatan Perangkat Daerah  
Kabupaten Bone Bolango  
Tahun 2021**

Unit Organisasi : 1.02.0.00.0.00.01.00 DINAS KESEHATAN

Sub Unit Organisasi : 1.02.0.00.0.00.01.0012 Puskesmas/FKTP Botupingge

Kode	Urusan/ Bidang Urusan Pemerintahan Daerah Dan Program/ Kegiatan	Prioritas Daerah	Sasaran Daerah	Lokasi	Indikator Kinerja						Pagu Indikatif (Rp.)	Prakiraan Maju (Rp.)	Keterangan Prioritas Pembangunan Nasional				
					Capaian Program		Keluaran Sub Kegiatan		Hasil Kegiatan								
					Tolok Ukur	Target	Tolok Ukur	Target	Tolok Ukur	Target							
1					<b>URUSAN PEMERINTAHAN WAJIB YANG BERKAITAN DENGAN PELAYANAN DASAR</b>												
1	02				<b>URUSAN PEMERINTAHAN BIDANG KESEHATAN</b>						2,438,517,000	2,438,517,000					
1	02	02			<b>PROGRAM PEMENUHAN UPAYA KESEHATAN PERORANGAN DAN UPAYA KESEHATAN MASYARAKAT</b>						2,212,810,000	2,212,810,000					
1	02	02	2.02	01	Pengelolaan Pelayanan Kesehatan Ibu Hamil			Kab. Bone Bolango, Botupingge, Semua Kelurahan			Capaian Ibu Hamil Yang Dilayani sesuai Standar	100 orang			70,870,000	70,870,000	
1	02	02	2.02	03	Pengelolaan Pelayanan Kesehatan Bayi Baru Lahir			Kab. Bone Bolango, Botupingge, Semua Kelurahan			sesuai standar bayi baru lahir	100 orang			27,900,000	27,900,000	
1	02	02	2.02	04	Pengelolaan Pelayanan Kesehatan Balita			Kab. Bone Bolango, Botupingge, Semua Kelurahan			sesuai standar balita dilayani	100 orang			32,400,000	32,400,000	
1	02	02	2.02	05	Pengelolaan Pelayanan Kesehatan pada Usia Pendidikan Dasar			Kab. Bone Bolango, Botupingge, Semua Kelurahan			Jumlah Usia Pendidikan sesuai standar	100 orang			44,800,000	44,800,000	
1	02	02	2.02	06	Pengelolaan Pelayanan Kesehatan pada Usia Produktif			Kab. Bone Bolango, Botupingge, Semua Kelurahan			Jumlah Usia Produktif (15-59) sesuai standar	100 orang			21,000,000	21,000,000	
1	02	02	2.02	07	Pengelolaan Pelayanan Kesehatan pada Usia Lanjut			Kab. Bone Bolango, Botupingge, Semua Kelurahan			Jumlah Usia Lanjut (>60thn) sesuai standar	100 orang			20,600,000	20,600,000	
1	02	02	2.02	11	Pengelolaan Pelayanan Kesehatan Orang Terduga Tuberkulosis			Kab. Bone Bolango, Botupingge, Semua Kelurahan			Jumlah Orang Terduga Tuberkulosis sesuai standar	100 orang			25,200,000	25,200,000	
1	02	02	2.02	12	Pengelolaan Pelayanan Kesehatan Orang dengan Risiko Terinfeksi HIV			Kab. Bone Bolango, Botupingge, Semua Kelurahan			Orang Resiko Terinfeksi HIV sesuai standar	100 orang			12,800,000	12,800,000	
1	02	02	2.02	15	Pengelolaan Pelayanan Kesehatan Gizi Masyarakat			Kab. Bone Bolango, Botupingge, Semua Kelurahan			Layanan Gizi sesuai standar	100 Layanan			63,200,000	63,200,000	

**Program dan Kegiatan Perangkat Daerah  
Kabupaten Bone Bolango  
Tahun 2021**

Unit Organisasi : 1.02.0.00.0.00.01.00 DINAS KESEHATAN

Sub Unit Organisasi : 1.02.0.00.0.00.01.0012 Puskesmas/FKTP Botupingge

Kode	Urusan/ Bidang Urusan Pemerintahan Daerah Dan Program/ Kegiatan	Prioritas Daerah	Sasaran Daerah	Lokasi	Indikator Kinerja						Pagu Indikatif (Rp.)	Prakiraan Maju (Rp.)	Keterangan
					Capaian Program		Keluaran Sub Kegiatan		Hasil Kegiatan				
					Tolok Ukur	Target	Tolok Ukur	Target	Tolok Ukur	Target			
1	02 02 2.02 16			Kab. Bone Bolango, Botupingge, Semua Kelurahan			Layanan Kesehatan Kerja Sesuai Standar	100 Layanan			44,800,000	44,800,000	
1	02 02 2.02 17			Kab. Bone Bolango, Botupingge, Semua Kelurahan			layanan kesehatan lingkungan sesuai standar	100 layanan			69,400,000	69,400,000	
1	02 02 2.02 18			Kab. Bone Bolango, Botupingge, Semua Kelurahan			Layanan Promosi Kesehatan Sesuai Standar	100 Layanan			213,050,000	213,050,000	
1	02 02 2.02 19			Kab. Bone Bolango, Botupingge, Semua Kelurahan			Layanan Kesehatan Tradisional, Akupuntur, Asuhan Mandiri, dan Tradisional Lainnya	100 Layanan			12,600,000	12,600,000	
1	02 02 2.02 20			Kab. Bone Bolango, Botupingge, Semua Kelurahan			Layanan Survelens Sesuai Standar	100 Layanan			322,140,000	322,140,000	
1	02 02 2.02 21			Kab. Bone Bolango, Botupingge, Semua Kelurahan			Jumlah Orang Dengan Masalah Kesehatan Jiwa (ODMK)	100 Layanan			32,000,000	32,000,000	
1	02 02 2.02 22			Kab. Bone Bolango, Botupingge, Semua Kelurahan			Layanan Jiwa dan Napza Sesuai Standar	100 orang			8,550,000	8,550,000	
1	02 02 2.02 23			Kab. Bone Bolango, Botupingge, Semua Kelurahan			Jumlah 12 Indikator	100 Layanan			193,200,000	193,200,000	
1	02 02 2.02 25			Kab. Bone Bolango, Botupingge, Semua Kelurahan			Jumlah Penduduk yang berpotensi menderita penyakit menular dan tidak menular	100 orang			300,300,000	300,300,000	
1	02 02 2.02 26			Kab. Bone Bolango, Botupingge, Semua Kelurahan			Jumlah Penduduk Peserta Jaminan Kesehatan Yang dilayani sesuai standar	100 orang			259,200,000	259,200,000	

**Program dan Kegiatan Perangkat Daerah  
Kabupaten Bone Bolango  
Tahun 2021**

Unit Organisasi : 1.02.0.00.0.00.01.00 DINAS KESEHATAN

Sub Unit Organisasi : 1.02.0.00.0.00.01.0012 Puskesmas/FKTP Botupingge

Kode	Urusan/ Bidang Urusan Pemerintahan Daerah Dan Program/ Kegiatan	Prioritas Daerah	Sasaran Daerah	Lokasi	Indikator Kinerja						Pagu Indikatif (Rp.)	Prakiraan Maju (Rp.)	Keterangan Prioritas Pembangunan Nasional
					Capaian Program		Keluaran Sub Kegiatan		Hasil Kegiatan				
					Tolok Ukur	Target	Tolok Ukur	Target	Tolok Ukur	Target			
1.02.02.2.02.33	Operasional Pelayanan Puskesmas			Kab. Bone Bolango, Botupingge, Semua Kelurahan			Jumlah layanan Dipuskesmas	100 Layanan			422,800,000	422,800,000	
1.02.02.2.02.36	Investigasi Awal Kejadian Tidak Diharapkan (Kejadian Ikutan Pasca Imunisasi dan Pemberian Obat Massal)			Kab. Bone Bolango, Botupingge, Semua Kelurahan			Jumlah balita yang intestigasi kipi	100 Balita			5,200,000	5,200,000	
1.02.02.2.02.37	Pelaksanaan Kewaspadaan Dini dan Respon Wabah			Kab. Bone Bolango, Botupingge, Semua Kelurahan			Jumlah layanan kewaspadaan dini dan respon wabah	100 Layanan			10,800,000	10,800,000	
<b>1.02.03</b>	<b>PROGRAM PENINGKATAN KAPASITAS SUMBER DAYA MANUSIA KESEHATAN</b>										<b>96,000,000</b>	<b>96,000,000</b>	
1.02.03.2.02.02	Pemenuhan Kebutuhan Sumber Daya Manusia Kesehatan sesuai Standar			Kab. Bone Bolango, Botupingge, Semua Kelurahan			jenis fasilitas yang diberikan untuk tenaga kesehatan yang bertugas	1 layanan			96,000,000	96,000,000	
<b>1.02.05</b>	<b>PROGRAM PEMBERDAYAAN MASYARAKAT BIDANG KESEHATAN</b>										<b>129,707,000</b>	<b>129,707,000</b>	
1.02.05.2.02.01	Penyelenggaraan Promosi Kesehatan dan Gerakan Hidup Bersih dan Sehat			Kab. Bone Bolango, Botupingge, Semua Kelurahan			Layanan promosi kesehatan dan gerakan hidup bersih dan sehat sesuai standar	100 layanan			129,707,000	129,707,000	
<b>TOTAL</b>											<b>2,438,517,000</b>	<b>2,438,517,000</b>	

**Program dan Kegiatan Perangkat Daerah  
Kabupaten Bone Bolango  
Tahun 2021**

Unit Organisasi : 1.02.0.00.0.00.01.00 DINAS KESEHATAN

Sub Unit Organisasi : 1.02.0.00.0.00.01.0013 Puskesmas/FKTP Bone

Kode	Urusan/ Bidang Urusan Pemerintahan Daerah Dan Program/ Kegiatan	Prioritas Daerah	Sasaran Daerah	Lokasi	Indikator Kinerja						Pagu Indikatif (Rp.)	Prakiraan Maju (Rp.)	Keterangan				
					Capaian Program		Keluaran Sub Kegiatan		Hasil Kegiatan								
					Tolok Ukur	Target	Tolok Ukur	Target	Tolok Ukur	Target							
<b>1</b>					<b>URUSAN PEMERINTAHAN WAJIB YANG BERKAITAN DENGAN PELAYANAN DASAR</b>												
<b>1</b>	<b>02</b>				<b>URUSAN PEMERINTAHAN BIDANG KESEHATAN</b>						<b>2,991,414,000</b>	<b>2,993,052,735</b>					
<b>1</b>	<b>02</b>	<b>02</b>			<b>PROGRAM PEMENUHAN UPAYA KESEHATAN PERORANGAN DAN UPAYA KESEHATAN MASYARAKAT</b>						<b>2,705,454,000</b>	<b>2,706,142,935</b>					
1	02	02	2.02	01	Pengelolaan Pelayanan Kesehatan Ibu Hamil			Kab. Bone Bolango, Bone, Semua Kelurahan			jumlah ibu hamil yang dilayani sesuai standar	100 %			101,947,000	102,456,735	
1	02	02	2.02	03	Pengelolaan Pelayanan Kesehatan Bayi Baru Lahir			Kab. Bone Bolango, Semua Kecamatan, Semua Kelurahan			jumlah bayi baru lahir yang dilayani sesuai standar	100 %			16,800,000	16,884,000	
1	02	02	2.02	05	Pengelolaan Pelayanan Kesehatan pada Usia Pendidikan Dasar			Kab. Bone Bolango, Bone, Semua Kelurahan			jumlah Usia Pendidikan Dasar yang dilayani sesuai standar	100 %			19,040,000	19,135,200	
1	02	02	2.02	06	Pengelolaan Pelayanan Kesehatan pada Usia Produktif			Kab. Bone Bolango, Semua Kecamatan, Semua Kelurahan			jumlah penduduk usia produktif (15-59 thn) yang dilayani sesuai standar	100 %			35,155,000	35,155,000	
1	02	02	2.02	07	Pengelolaan Pelayanan Kesehatan pada Usia Lanjut			Kab. Bone Bolango, Bone, Semua Kelurahan			jumlah penduduk usia lanjut (>60 thn keatas) yang dilayani sesuai standar	100 %			37,200,000	37,200,000	
1	02	02	2.02	15	Pengelolaan Pelayanan Kesehatan Gizi Masyarakat			Kab. Bone Bolango, Bone, Semua Kelurahan			jumlah layanan gizi yang dilakukan sesuai standar	100 %			126,026,000	126,026,000	
1	02	02	2.02	16	Pengelolaan Pelayanan Kesehatan Kerja dan Olahraga			Kab. Bone Bolango, Bone, Semua Kelurahan			jumlah layanan Kesehatan Kerja dan Olahraga yang dilakukan	100 %			67,068,000	67,068,000	
1	02	02	2.02	17	Pengelolaan Pelayanan Kesehatan Lingkungan			Kab. Bone Bolango, Bone, Semua Kelurahan			jumlah layanan Kesehatan Lingkungan yang dilakukan	100 %			166,700,000	166,700,000	
1	02	02	2.02	18	Pengelolaan Pelayanan Promosi Kesehatan			Kab. Bone Bolango, Bone, Semua Kelurahan			jumlah layanan promosi kesehatan yang dilakukan	100 %			122,910,000	122,910,000	
1	02	02	2.02	19	Pengelolaan Pelayanan Kesehatan Tradisional, Akupuntur, Asuhan Mandiri, dan Tradisional Lainnya			Kab. Bone Bolango, Bone, Semua Kelurahan			jumlah layanan Kesehatan Tradisional, Akupuntur, Asuhan Mandiri dan Tradisional Lainnya yang dilakukan	100 %			34,010,000	34,010,000	

**Program dan Kegiatan Perangkat Daerah  
Kabupaten Bone Bolango  
Tahun 2021**

Unit Organisasi : 1.02.0.00.0.00.01.00 DINAS KESEHATAN

Sub Unit Organisasi : 1.02.0.00.0.00.01.0013 Puskesmas/FKTP Bone

Kode	Urusan/ Bidang Urusan Pemerintahan Daerah Dan Program/ Kegiatan	Prioritas Daerah	Sasaran Daerah	Lokasi	Indikator Kinerja						Pagu Indikatif (Rp.)	Prakiraan Maju (Rp.)	Keterangan Prioritas Pembangunan Nasional
					Capaian Program		Keluaran Sub Kegiatan		Hasil Kegiatan				
					Tolok Ukur	Target	Tolok Ukur	Target	Tolok Ukur	Target			
1	02 02 2.02 23			Kab. Bone Bolango, Bone, Semua Kelurahan			jumlah layanan PIS-PK	100 %			305,755,000	305,755,000	
1	02 02 2.02 25			Kab. Bone Bolango, Bone, Semua Kelurahan			jumlah penduduk yang berpotensi menderita penyakit menular dan Tidak Menular yang dilayani sesuai standar	100 %			545,595,000	545,595,000	
1	02 02 2.02 26			Kab. Bone Bolango, Bone, Semua Kelurahan			jumlah penduduk peserta jaminan kesehatan yang dilayani sesuai standar	8044 ORANG			526,348,800	526,348,800	
1	02 02 2.02 33			Kab. Bone Bolango, Bone, Semua Kelurahan			Capaian Target 12 Indikator SPM jumlah layanan di Puskesmas	100 % 100 Layanan			600,899,200	600,899,200	
<b>1</b>	<b>02 03</b>			<b>PROGRAM PENINGKATAN KAPASITAS SUMBER DAYA MANUSIA KESEHATAN</b>							<b>96,000,000</b>	<b>96,000,000</b>	
1	02 03 2.02 02			Kab. Bone Bolango, Bone, Semua Kelurahan			Jenis fasilitas yang diberikan untuk tenaga kesehatan yang bertugas di Fasyankes	100 %			96,000,000	96,000,000	
<b>1</b>	<b>02 05</b>			<b>PROGRAM PEMBERDAYAAN MASYARAKAT BIDANG KESEHATAN</b>							<b>189,960,000</b>	<b>190,909,800</b>	
1	02 05 2.02 01			Kab. Bone Bolango, Bone, Semua Kelurahan			jumlah layanan Promosi Kesehatan dan Gerakan Hidup Bersih dan Sehat yang dilakukan	100 %			189,960,000	190,909,800	
<b>TOTAL</b>											<b>2,991,414,000</b>	<b>2,993,052,735</b>	

**Program dan Kegiatan Perangkat Daerah  
Kabupaten Bone Bolango  
Tahun 2021**

Unit Organisasi : 1.02.0.00.0.00.01.00 DINAS KESEHATAN

Sub Unit Organisasi : 1.02.0.00.0.00.01.0014 Puskesmas/FKTP Tombulilato

Kode	Urusan/ Bidang Urusan Pemerintahan Daerah Dan Program/ Kegiatan	Prioritas Daerah	Sasaran Daerah	Lokasi	Indikator Kinerja						Pagu Indikatif (Rp.)	Prakiraan Maju (Rp.)	Keterangan Prioritas Pembangunan Nasional				
					Capaian Program		Keluaran Sub Kegiatan		Hasil Kegiatan								
					Tolok Ukur	Target	Tolok Ukur	Target	Tolok Ukur	Target							
1					<b>URUSAN PEMERINTAHAN WAJIB YANG BERKAITAN DENGAN PELAYANAN DASAR</b>												
1	02				<b>URUSAN PEMERINTAHAN BIDANG KESEHATAN</b>						1,517,972,000	1,662,731,200					
1	02	02			<b>PROGRAM PEMENUHAN UPAYA KESEHATAN PERORANGAN DAN UPAYA KESEHATAN MASYARAKAT</b>						1,336,772,000	1,459,931,200					
1	02	02	2.02	01	Pengelolaan Pelayanan Kesehatan Ibu Hamil			Kab. Bone Bolango, Bone Raya, Semua Kelurahan			Capaian 12 Indikator SPM	100 %			41,120,000	45,000,000	
1	02	02	2.02	03	Pengelolaan Pelayanan Kesehatan Bayi Baru Lahir			Semua Kab/Kota, Semua Kecamatan, Semua Kelurahan			Capaian 12 Indikator SPM	100 %			500,000	1,000,000	
1	02	02	2.02	04	Pengelolaan Pelayanan Kesehatan Balita			Kab. Bone Bolango, Bone Raya, Semua Kelurahan			Capaian 12 Indikator SPM	100 %			13,400,000	14,000,000	
1	02	02	2.02	06	Pengelolaan Pelayanan Kesehatan pada Usia Produktif			Kab. Bone Bolango, Bone Raya, Semua Kelurahan			Capaian 12 Indikator SPM	100 %			23,442,000	25,786,200	
1	02	02	2.02	15	Pengelolaan Pelayanan Kesehatan Gizi Masyarakat			Semua Kab/Kota, Semua Kecamatan, Semua Kelurahan			Capaian 12 Indikator SPM	100 %			145,830,000	160,413,000	
1	02	02	2.02	16	Pengelolaan Pelayanan Kesehatan Kerja dan Olahraga			Kab. Bone Bolango, Bone Raya, Semua Kelurahan			Capaian 12 Indikator SPM	100 %			26,560,000	29,216,000	
1	02	02	2.02	17	Pengelolaan Pelayanan Kesehatan Lingkungan			Semua Kab/Kota, Semua Kecamatan, Semua Kelurahan			Capaian 12 Indikator SPM	100 %			76,785,000	84,463,500	
1	02	02	2.02	18	Pengelolaan Pelayanan Promosi Kesehatan			Kab. Bone Bolango, Bone Raya, Semua Kelurahan			Capaian 12 Indikator SPM	100 %			110,780,000	121,858,000	
1	02	02	2.02	23	Pengelolaan Upaya Kesehatan Khusus			Kab. Bone Bolango, Bone Raya, Semua Kelurahan			Capaian 12 Indikator SPM	100 %			172,560,000	180,000,000	

**Program dan Kegiatan Perangkat Daerah  
Kabupaten Bone Bolango  
Tahun 2021**

Unit Organisasi : 1.02.0.00.0.00.01.00 DINAS KESEHATAN

Sub Unit Organisasi : 1.02.0.00.0.00.01.0014 Puskesmas/FKTP Tombulilato

Kode	Urusan/ Bidang Urusan Pemerintahan Daerah Dan Program/ Kegiatan	Prioritas Daerah	Sasaran Daerah	Lokasi	Indikator Kinerja						Pagu Indikatif (Rp.)	Prakiraan Maju (Rp.)	Keterangan Prioritas Pembangunan Nasional
					Capaian Program		Keluaran Sub Kegiatan		Hasil Kegiatan				
					Tolok Ukur	Target	Tolok Ukur	Target	Tolok Ukur	Target			
1.02.02.2.02.25	Pelayanan Kesehatan Penyakit Menular dan Tidak Menular			Kab. Bone Bolango, Bone Raya, Semua Kelurahan			Capaian 12 Indikator SPM	100 %			401,795,000	441,794,500	
1.02.02.2.02.26	Pengelolaan Jaminan Kesehatan Masyarakat			Kab. Bone Bolango, Bone Raya, Semua Kelurahan			Kepesertaan Jaminan Kesehatan Masyarakat 5435	100 %			324,000,000	356,400,000	
1.02.02.2.02.33	Operasional Pelayanan Puskesmas			Semua Kab/Kota, Semua Kecamatan, Semua Kelurahan			Capaian target 12 indikator SPM	100 %			750,000,000	750,000,000	
<b>1.02.03</b>	<b>PROGRAM PENINGKATAN KAPASITAS SUMBER DAYA MANUSIA KESEHATAN</b>										<b>48,000,000</b>	<b>52,800,000</b>	
1.02.03.2.02.02	Pemenuhan Kebutuhan Sumber Daya Manusia Kesehatan sesuai Standar			Kab. Bone Bolango, Bone Raya, Semua Kelurahan			Capaian 12 Indikator SPM	100 %			48,000,000	52,800,000	
<b>1.02.05</b>	<b>PROGRAM PEMBERDAYAAN MASYARAKAT BIDANG KESEHATAN</b>										<b>133,200,000</b>	<b>150,000,000</b>	
1.02.05.2.02.01	Penyelenggaraan Promosi Kesehatan dan Gerakan Hidup Bersih dan Sehat			Kab. Bone Bolango, Bone Raya, Semua Kelurahan			Capaian 12 Indikator SPM	100 %			133,200,000	150,000,000	
<b>TOTAL</b>											<b>1,517,972,000</b>	<b>1,662,731,200</b>	

**Program dan Kegiatan Perangkat Daerah  
Kabupaten Bone Bolango  
Tahun 2021**

Unit Organisasi : 1.02.0.00.0.00.01.00 DINAS KESEHATAN

Sub Unit Organisasi : 1.02.0.00.0.00.01.0015 Puskesmas/FKTP Bonepantai

Kode	Kode	Kode	Kode	Kode	Kode	Kode	Indikator Kinerja				Pagu Indikatif (Rp.)	Prakiraan Maju (Rp.)	Keterangan		
							Capaian Program		Keluaran Sub Kegiatan					Hasil Kegiatan	
							Tolok Ukur	Target	Tolok Ukur	Target				Tolok Ukur	Target
1							URUSAN PEMERINTAHAN WAJIB YANG BERKAITAN DENGAN PELAYANAN DASAR								
1	02						URUSAN PEMERINTAHAN BIDANG KESEHATAN						1,862,421,000	1,995,060,900	
1	02	02					PROGRAM PEMENUHAN UPAYA KESEHATAN PERORANGAN DAN UPAYA KESEHATAN MASYARAKAT						1,686,261,000	1,808,484,900	





**Program dan Kegiatan Perangkat Daerah  
Kabupaten Bone Bolango  
Tahun 2021**

Unit Organisasi : 1.02.0.00.0.00.01.00 DINAS KESEHATAN

Sub Unit Organisasi : 1.02.0.00.0.00.01.0015 Puskesmas/FKTP Bonepantai

Kode	Kode	Kode	Kode	Kode	Urusan/ Bidang Urusan Pemerintahan Daerah Dan Program/ Kegiatan	Prioritas Daerah	Sasaran Daerah	Lokasi	Indikator Kinerja				Pagu Indikatif (Rp.)	Prakiraan Maju (Rp.)	Keterangan		
									Capaian Program		Keluaran Sub Kegiatan					Hasil Kegiatan	
									Tolok Ukur	Target	Tolok Ukur	Target				Tolok Ukur	Target
1	02	02	2.02	04	Pengelolaan Pelayanan Kesehatan Balita			Kab. Bone Bolango, Bonepantai, Tamboo Kab. Bone Bolango, Bonepantai, Bilungala Kab. Bone Bolango, Bonepantai, Uabanga Kab. Bone Bolango, Bonepantai, Tolotio Kab. Bone Bolango, Bonepantai, Tongo Kab. Bone Bolango, Bonepantai, Bilungala Utara Kab. Bone Bolango, Bonepantai, Tihu Kab. Bone Bolango, Bonepantai, Tunas Jaya Kab. Bone Bolango, Bonepantai, Lembah Hijau Kab. Bone Bolango, Bonepantai, Batu Hijau Kab. Bone Bolango, Bonepantai, Ombulo Hijau Kab. Bone Bolango, Bonepantai, Kemiri Kab. Bone Bolango, Bonepantai, Pelita Hijau	Jumlah Balita Yang Dilayani Sesuai standar	100 %			77,020,000	84,722,000			

**Program dan Kegiatan Perangkat Daerah  
Kabupaten Bone Bolango  
Tahun 2021**

Unit Organisasi : 1.02.0.00.0.00.01.00 DINAS KESEHATAN

Sub Unit Organisasi : 1.02.0.00.0.00.01.0015 Puskesmas/FKTP Bonepantai

Kode	Urusan/ Bidang Urusan Pemerintahan Daerah Dan Program/ Kegiatan	Prioritas Daerah	Sasaran Daerah	Lokasi	Indikator Kinerja						Pagu Indikatif (Rp.)	Prakiraan Maju (Rp.)	Keterangan	
					Capaian Program		Keluaran Sub Kegiatan		Hasil Kegiatan					
					Tolok Ukur	Target	Tolok Ukur	Target	Tolok Ukur	Target				
1	02	02	2.02	05	Kab. Bone Bolango, Bonepantai, Tamboo Kab. Bone Bolango, Bonepantai, Bilungala Kab. Bone Bolango, Bonepantai, Uabanga Kab. Bone Bolango, Bonepantai, Tolotio Kab. Bone Bolango, Bonepantai, Tongo Kab. Bone Bolango, Bonepantai, Bilungala Utara Kab. Bone Bolango, Bonepantai, Tihu Kab. Bone Bolango, Bonepantai, Tunas Jaya Kab. Bone Bolango, Bonepantai, Lembah Hijau Kab. Bone Bolango, Bonepantai, Batu Hijau Kab. Bone Bolango, Bonepantai, Ombulo Hijau Kab. Bone Bolango, Bonepantai, Kemiri Kab. Bone Bolango, Bonepantai, Pelita Hijau			Jumlah Usia Pendidikan Dasar Yang Dilayani Sesuai standar	100 %			21,150,000	23,265,000	

**Program dan Kegiatan Perangkat Daerah  
Kabupaten Bone Bolango  
Tahun 2021**

Unit Organisasi : 1.02.0.00.0.00.01.00 DINAS KESEHATAN

Sub Unit Organisasi : 1.02.0.00.0.00.01.0015 Puskesmas/FKTP Bonepantai

Kode	Urusan/ Bidang Urusan Pemerintahan Daerah Dan Program/ Kegiatan	Prioritas Daerah	Sasaran Daerah	Lokasi	Indikator Kinerja						Pagu Indikatif (Rp.)	Prakiraan Maju (Rp.)	Keterangan	
					Capaian Program		Keluaran Sub Kegiatan		Hasil Kegiatan					
					Tolok Ukur	Target	Tolok Ukur	Target	Tolok Ukur	Target				
1	02	02	2.02	06	Kab. Bone Bolango, Bonepantai, Tamboo Kab. Bone Bolango, Bonepantai, Bilungala Kab. Bone Bolango, Bonepantai, Uabanga Kab. Bone Bolango, Bonepantai, Tolotio Kab. Bone Bolango, Bonepantai, Tongo Kab. Bone Bolango, Bonepantai, Bilungala Utara Kab. Bone Bolango, Bonepantai, Tihu Kab. Bone Bolango, Bonepantai, Tunas Jaya Kab. Bone Bolango, Bonepantai, Lembah Hijau Kab. Bone Bolango, Bonepantai, Batu Hijau Kab. Bone Bolango, Bonepantai, Ombulo Hijau Kab. Bone Bolango, Bonepantai, Kemiri Kab. Bone Bolango, Bonepantai, Pelita Hijau			Jumlah Penduduk Usia Produktif (15-59 thn) Yang Dilayani Sesuai Standar	100 %			9,400,000	10,340,000	

**Program dan Kegiatan Perangkat Daerah  
Kabupaten Bone Bolango  
Tahun 2021**

Unit Organisasi : 1.02.0.00.0.00.01.00 DINAS KESEHATAN

Sub Unit Organisasi : 1.02.0.00.0.00.01.0015 Puskesmas/FKTP Bonepantai

Kode	Urusan/ Bidang Urusan Pemerintahan Daerah Dan Program/ Kegiatan	Prioritas Daerah	Sasaran Daerah	Lokasi	Indikator Kinerja						Pagu Indikatif (Rp.)	Prakiraan Maju (Rp.)	Keterangan	
					Capaian Program		Keluaran Sub Kegiatan		Hasil Kegiatan					
					Tolok Ukur	Target	Tolok Ukur	Target	Tolok Ukur	Target				
1	02	02	2.02	07	Kab. Bone Bolango, Bonepantai, Tamboo Kab. Bone Bolango, Bonepantai, Bilungala Kab. Bone Bolango, Bonepantai, Uabanga Kab. Bone Bolango, Bonepantai, Tolotio Kab. Bone Bolango, Bonepantai, Tongo Kab. Bone Bolango, Bonepantai, Bilungala Utara Kab. Bone Bolango, Bonepantai, Tihu Kab. Bone Bolango, Bonepantai, Tunas Jaya Kab. Bone Bolango, Bonepantai, Lembah Hijau Kab. Bone Bolango, Bonepantai, Batu Hijau Kab. Bone Bolango, Bonepantai, Ombulo Hijau Kab. Bone Bolango, Bonepantai, Kemiri Kab. Bone Bolango, Bonepantai, Pelita Hijau			Jumlah Penduduk Usia Lanjut (>60 thn keatas) Yang Dilayani Sesuai Standar	100 %			44,940,000	49,434,000	
1	02	02	2.02	15	Pengelolaan Pelayanan			Jumlah Layanan Gizi Yang	100 %			26,320,000	28,925,000	

Kesehatan Gizi Masyarakat

Dijayani Sesuai Standar  
**Program dan Kegiatan Perangkat Daerah**  
**Kabupaten Bone Bolango**  
**Tahun 2021**

Unit Organisasi : 1.02.0.00.0.00.01.00 DINAS KESEHATAN  
 Sub Unit Organisasi : 1.02.0.00.0.00.01.0015 Puskesmas/FKTP Bonepantai

Kode	Urusan/ Bidang Urusan Pemerintahan Daerah Dan Program/ Kegiatan	Prioritas Daerah	Sasaran Daerah	Lokasi	Indikator Kinerja						Pagu Indikatif (Rp.)	Prakiraan Maju (Rp.)	Keterangan	
					Capaian Program		Keluaran Sub Kegiatan		Hasil Kegiatan					
					Tolok Ukur	Target	Tolok Ukur	Target	Tolok Ukur	Target				
				Kab/Kota, Semua Kecamatan, Semua Kelurahan Kab. Bone Bolango, Bonepantai, Tamboo Kab. Bone Bolango, Bonepantai, Bilungala Kab. Bone Bolango, Bonepantai, Uabanga Kab. Bone Bolango, Bonepantai, Tolotio Kab. Bone Bolango, Bonepantai, Tongo Kab. Bone Bolango, Bonepantai, Bilungala Utara Kab. Bone Bolango, Bonepantai, Tihu Kab. Bone Bolango, Bonepantai, Tunas Jaya Kab. Bone Bolango, Bonepantai, Lembah Hijau Kab. Bone Bolango, Bonepantai, Batu Hijau Kab. Bone Bolango, Bonepantai, Ombulo Hijau Kab. Bone Bolango, Bonepantai, Kemiri Kab. Bone										



**Program dan Kegiatan Perangkat Daerah  
Kabupaten Bone Bolango  
Tahun 2021**

Unit Organisasi : 1.02.0.00.0.00.01.00 DINAS KESEHATAN

Sub Unit Organisasi : 1.02.0.00.0.00.01.0015 Puskesmas/FKTP Bonepantai

Kode	Urusan/ Bidang Urusan Pemerintahan Daerah Dan Program/ Kegiatan	Prioritas Daerah	Sasaran Daerah	Lokasi	Indikator Kinerja						Pagu Indikatif (Rp.)	Prakiraan Maju (Rp.)	Keterangan	
					Capaian Program		Keluaran Sub Kegiatan		Hasil Kegiatan					
					Tolok Ukur	Target	Tolok Ukur	Target	Tolok Ukur	Target				
1	02	02	2.02	16	Kab. Bone Bolango, Bonepantai, Tamboo Kab. Bone Bolango, Bonepantai, Bilungala Kab. Bone Bolango, Bonepantai, Uabanga Kab. Bone Bolango, Bonepantai, Tolotio Kab. Bone Bolango, Bonepantai, Tongo Kab. Bone Bolango, Bonepantai, Bilungala Utara Kab. Bone Bolango, Bonepantai, Tihu Kab. Bone Bolango, Bonepantai, Tunas Jaya Kab. Bone Bolango, Bonepantai, Lembah Hijau Kab. Bone Bolango, Bonepantai, Batu Hijau Kab. Bone Bolango, Bonepantai, Ombulo Hijau Kab. Bone Bolango, Bonepantai, Kemiri Kab. Bone Bolango, Bonepantai, Pelita Hijau			Jumlah Layanan Kesehatan Kerja Dan Olahraga Yang Dilayani Sesuai Standar	100 %			8,000,000	8,800,000	





**Program dan Kegiatan Perangkat Daerah  
Kabupaten Bone Bolango  
Tahun 2021**

Unit Organisasi : 1.02.0.00.0.00.01.00 DINAS KESEHATAN

Sub Unit Organisasi : 1.02.0.00.0.00.01.0015 Puskesmas/FKTP Bonepantai

Kode	Urusan/ Bidang Urusan Pemerintahan Daerah Dan Program/ Kegiatan	Prioritas Daerah	Sasaran Daerah	Lokasi	Indikator Kinerja						Pagu Indikatif (Rp.)	Prakiraan Maju (Rp.)	Keterangan
					Capaian Program		Keluaran Sub Kegiatan		Hasil Kegiatan				
					Tolok Ukur	Target	Tolok Ukur	Target	Tolok Ukur	Target			
1	02 02 2.02 18			Kab. Bone Bolango, Bonepantai, Tamboo Kab. Bone Bolango, Bonepantai, Bilungala Kab. Bone Bolango, Bonepantai, Uabanga Kab. Bone Bolango, Bonepantai, Tolotio Kab. Bone Bolango, Bonepantai, Tongo Kab. Bone Bolango, Bonepantai, Bilungala Utara Kab. Bone Bolango, Bonepantai, Tihu Kab. Bone Bolango, Bonepantai, Tunas Jaya Kab. Bone Bolango, Bonepantai, Lembah Hijau Kab. Bone Bolango, Bonepantai, Batu Hijau Kab. Bone Bolango, Bonepantai, Ombulo Hijau Kab. Bone Bolango, Bonepantai, Kemiri Kab. Bone Bolango, Bonepantai, Pelita Hijau			Jumlah Layanan Promosi Kesehatan Yang Dilayani Sesuai Standar	100 %			142,075,000	156,282,500	

**Program dan Kegiatan Perangkat Daerah  
Kabupaten Bone Bolango  
Tahun 2021**

Unit Organisasi : 1.02.0.00.0.00.01.00 DINAS KESEHATAN

Sub Unit Organisasi : 1.02.0.00.0.00.01.0015 Puskesmas/FKTP Bonepantai

Kode	Urusan/ Bidang Urusan Pemerintahan Daerah Dan Program/ Kegiatan	Prioritas Daerah	Sasaran Daerah	Lokasi	Indikator Kinerja						Pagu Indikatif (Rp.)	Prakiraan Maju (Rp.)	Keterangan	
					Capaian Program		Keluaran Sub Kegiatan		Hasil Kegiatan					
					Tolok Ukur	Target	Tolok Ukur	Target	Tolok Ukur	Target				
1	02	02	2.02	19	Kab. Bone Bolango, Bonepantai, Tamboo Kab. Bone Bolango, Bonepantai, Bilungala Kab. Bone Bolango, Bonepantai, Uabanga Kab. Bone Bolango, Bonepantai, Tolotio Kab. Bone Bolango, Bonepantai, Tongo Kab. Bone Bolango, Bonepantai, Bilungala Utara Kab. Bone Bolango, Bonepantai, Tihu Kab. Bone Bolango, Bonepantai, Tunas Jaya Kab. Bone Bolango, Bonepantai, Lembah Hijau Kab. Bone Bolango, Bonepantai, Batu Hijau Kab. Bone Bolango, Bonepantai, Ombulo Hijau Kab. Bone Bolango, Bonepantai, Kemiri Kab. Bone Bolango, Bonepantai, Pelita Hijau			Jumlah Layanan Kesehatan Tradisional, Akupuntur, Asuhan mandiri Dan Tradisional lainnya Yang Dilayani Sesuai Standar	100 %			41,860,000	46,046,000	







**Program dan Kegiatan Perangkat Daerah  
Kabupaten Bone Bolango  
Tahun 2021**

Unit Organisasi : 1.02.0.00.0.00.01.00 DINAS KESEHATAN

Sub Unit Organisasi : 1.02.0.00.0.00.01.0015 Puskesmas/FKTP Bonepantai

Kode	Urusan/ Bidang Urusan Pemerintahan Daerah Dan Program/ Kegiatan	Prioritas Daerah	Sasaran Daerah	Lokasi	Indikator Kinerja						Pagu Indikatif (Rp.)	Prakiraan Maju (Rp.)	Keterangan Prioritas Pembangunan Nasional				
					Capaian Program		Keluaran Sub Kegiatan		Hasil Kegiatan								
					Tolok Ukur	Target	Tolok Ukur	Target	Tolok Ukur	Target							
1	02	02	2.02	26	Pengelolaan Jaminan Kesehatan Masyarakat			Kab. Bone Bolango, Bonepantai, Semua Kelurahan			Jumlah Penduduk Peserta Jaminan Kesehatan Yang Dilayani Sesuai Standar	100 %			463,752,000	463,752,000	
1	02	02	2.02	33	Operasional Pelayanan Puskesmas	PENINGKATAN PELAYANAN KESEHATAN DAN PERLINDUNGAN SOSIAL	PENINGKATAN PELAYANAN KESEHATAN DAN PERLINDUNGAN SOSIAL	Kab. Bone Bolango, Bonepantai, Bilungala			CAPAIAN TARGET 12 INDIKATOR SPM	100 %			750,000,000	750,000,000	
<b>1</b>	<b>02</b>	<b>03</b>			<b>PROGRAM PENINGKATAN KAPASITAS SUMBER DAYA MANUSIA KESEHATAN</b>						<b>72,000,000</b>	<b>72,000,000</b>					
1	02	03	2.02	02	Pemenuhan Kebutuhan Sumber Daya Manusia Kesehatan sesuai Standar			Kab. Bone Bolango, Bonepantai, Semua Kelurahan			Jenis Fasilitas Yang Diberikan Untuk Tenaga Kesehatan Yang Bertugas Di Fasyankes	100 %			72,000,000	72,000,000	
<b>1</b>	<b>02</b>	<b>05</b>			<b>PROGRAM PEMBERDAYAAN MASYARAKAT BIDANG KESEHATAN</b>						<b>104,160,000</b>	<b>114,576,000</b>					





**Program dan Kegiatan Perangkat Daerah  
Kabupaten Bone Bolango  
Tahun 2021**

Unit Organisasi : 1.02.0.00.0.00.01.00 DINAS KESEHATAN

Sub Unit Organisasi : 1.02.0.00.0.00.01.0016 Puskesmas/FKTP Suwawa Tengah

Kode	Urusan/ Bidang Urusan Pemerintahan Daerah Dan Program/ Kegiatan	Prioritas Daerah	Sasaran Daerah	Lokasi	Indikator Kinerja						Pagu Indikatif (Rp.)	Prakiraan Maju (Rp.)	Keterangan Prioritas Pembangunan Nasional				
					Capaian Program		Keluaran Sub Kegiatan		Hasil Kegiatan								
					Tolok Ukur	Target	Tolok Ukur	Target	Tolok Ukur	Target							
1					<b>URUSAN PEMERINTAHAN WAJIB YANG BERKAITAN DENGAN PELAYANAN DASAR</b>												
1	02				<b>URUSAN PEMERINTAHAN BIDANG KESEHATAN</b>						1,629,786,000	1,629,786,000					
1	02	02			<b>PROGRAM PEMENUHAN UPAYA KESEHATAN PERORANGAN DAN UPAYA KESEHATAN MASYARAKAT</b>						1,421,846,000	1,421,846,000					
1	02	02	2.02	01	Pengelolaan Pelayanan Kesehatan Ibu Hamil			Kab. Bone Bolango, Suwawa Tengah, Duano			Jumlah Ibu Hamil yang dilayani sesuai Standar	100 %			13,112,000	13,112,000	
1	02	02	2.02	05	Pengelolaan Pelayanan Kesehatan pada Usia Pendidikan Dasar			Kab. Bone Bolango, Suwawa Tengah, Duano			Jumlah usia pendidikan dasar yang dilayani sesuai standar	100 %			46,280,000	46,280,000	
1	02	02	2.02	06	Pengelolaan Pelayanan Kesehatan pada Usia Produktif			Kab. Bone Bolango, Suwawa Tengah, Duano			Jumlah usia produktif (15-59 thn) yang dilayani sesuai standar	100 %			9,180,000	9,180,000	
1	02	02	2.02	07	Pengelolaan Pelayanan Kesehatan pada Usia Lanjut			Kab. Bone Bolango, Suwawa Tengah, Duano			jumlah penduduk usia lanjut (>60 thn keatas) yang dilayani sesuai standar	100 %			10,380,000	10,380,000	
1	02	02	2.02	15	Pengelolaan Pelayanan Kesehatan Gizi Masyarakat			Kab. Bone Bolango, Suwawa Tengah, Duano			Jumlah layanan gizi yang dilakukan sesuai standar	100 %			71,080,000	71,080,000	
1	02	02	2.02	16	Pengelolaan Pelayanan Kesehatan Kerja dan Olahraga			Kab. Bone Bolango, Suwawa Tengah, Duano			jumlah layanan kesehatan kerja dan olahraga yang dilakukan	100 %			17,760,000	17,760,000	
1	02	02	2.02	17	Pengelolaan Pelayanan Kesehatan Lingkungan			Kab. Bone Bolango, Suwawa Tengah, Semua Kelurahan			jumlah layanan kesehatan lingkungan yang dilakukan	100 %			49,980,000	49,980,000	
1	02	02	2.02	18	Pengelolaan Pelayanan Promosi Kesehatan			Kab. Bone Bolango, Suwawa Tengah, Duano			jumlah layanan promosi kesehatan yang dilakukan	100 %			61,030,000	61,030,000	
1	02	02	2.02	19	Pengelolaan Pelayanan Kesehatan Tradisional, Akupuntur, Asuhan Mandiri, dan Tradisional Lainnya			Kab. Bone Bolango, Suwawa Tengah, Duano			jumlah layanan kesehatan tradisional, akupuntur, asuhan mandiri dan tradisional lainnya yang dilakukan	100 %			34,140,000	34,140,000	

**Program dan Kegiatan Perangkat Daerah  
Kabupaten Bone Bolango  
Tahun 2021**

Unit Organisasi : 1.02.0.00.0.00.01.00 DINAS KESEHATAN

Sub Unit Organisasi : 1.02.0.00.0.00.01.0016 Puskesmas/FKTP Suwawa Tengah

Kode	Urusan/ Bidang Urusan Pemerintahan Daerah Dan Program/ Kegiatan	Prioritas Daerah	Sasaran Daerah	Lokasi	Indikator Kinerja						Pagu Indikatif (Rp.)	Prakiraan Maju (Rp.)	Keterangan Prioritas Pembangunan Nasional
					Capaian Program		Keluaran Sub Kegiatan		Hasil Kegiatan				
					Tolok Ukur	Target	Tolok Ukur	Target	Tolok Ukur	Target			
1.02.02.2.02.23	Pengelolaan Upaya Kesehatan Khusus			Kab. Bone Bolango, Suwawa Tengah, Duano			capaian 12 indikator SPM	100 %			260,544,000	260,544,000	
1.02.02.2.02.25	Pelayanan Kesehatan Penyakit Menular dan Tidak Menular			Kab. Bone Bolango, Suwawa Tengah, Duano			jumlah penduduk yang berpotensi menderita penyakit menular dan tidak menular yang dilayani sesuai standar	100 %			282,160,000	282,160,000	
1.02.02.2.02.26	Pengelolaan Jaminan Kesehatan Masyarakat			Kab. Bone Bolango, Suwawa Tengah, Semua Kelurahan			jumlah penduduk peserta jaminan kesehatan yang dilayani sesuai standar	100 %			229,320,000	229,320,000	
1.02.02.2.02.33	Operasional Pelayanan Puskesmas			Kab. Bone Bolango, Suwawa Tengah, Semua Kelurahan			jumlah layanan di Puskesmas	100 %			336,880,000	336,880,000	
<b>1.02.03</b>	<b>PROGRAM PENINGKATAN KAPASITAS SUMBER DAYA MANUSIA KESEHATAN</b>										<b>96,000,000</b>	<b>96,000,000</b>	
1.02.03.2.02.02	Pemenuhan Kebutuhan Sumber Daya Manusia Kesehatan sesuai Standar			Kab. Bone Bolango, Suwawa Tengah, Duano			jenis fasilitas yang diberikan untuk tenaga kesehatan yang bertugas di Fasyankes	100 %			96,000,000	96,000,000	
<b>1.02.05</b>	<b>PROGRAM PEMBERDAYAAN MASYARAKAT BIDANG KESEHATAN</b>										<b>111,940,000</b>	<b>111,940,000</b>	
1.02.05.2.02.01	Penyelenggaraan Promosi Kesehatan dan Gerakan Hidup Bersih dan Sehat			Kab. Bone Bolango, Suwawa Tengah, Semua Kelurahan			jumlah layanan Promosi Kesehatan dan Gerakan Hidup Bersih dan Sehat yang dilakukan	100 %			111,940,000	111,940,000	
<b>TOTAL</b>											<b>1,629,786,000</b>	<b>1,629,786,000</b>	

**Program dan Kegiatan Perangkat Daerah  
Kabupaten Bone Bolango  
Tahun 2021**

Unit Organisasi : 1.02.0.00.0.00.01.00 DINAS KESEHATAN

Sub Unit Organisasi : 1.02.0.00.0.00.01.0017 Puskesmas/FKTP Suwawa Selatan

Kode	Urusan/ Bidang Urusan Pemerintahan Daerah Dan Program/ Kegiatan	Prioritas Daerah	Sasaran Daerah	Lokasi	Indikator Kinerja						Pagu Indikatif (Rp.)	Prakiraan Maju (Rp.)	Keterangan				
					Capaian Program		Keluaran Sub Kegiatan		Hasil Kegiatan								
					Tolok Ukur	Target	Tolok Ukur	Target	Tolok Ukur	Target							
1					<b>URUSAN PEMERINTAHAN WAJIB YANG BERKAITAN DENGAN PELAYANAN DASAR</b>												
1	02				<b>URUSAN PEMERINTAHAN BIDANG KESEHATAN</b>						2,061,925,000	2,061,925,000					
1	02	02			<b>PROGRAM PEMENUHAN UPAYA KESEHATAN PERORANGAN DAN UPAYA KESEHATAN MASYARAKAT</b>						1,885,105,000	1,885,105,000					
1	02	02	2.02	01	Pengelolaan Pelayanan Kesehatan Ibu Hamil			Kab. Bone Bolango, Suwawa Selatan, Semua Kelurahan			Jumlah ibu hamil yang dilayani sesuai standar	115 Orang			51,830,000	51,830,000	
1	02	02	2.02	03	Pengelolaan Pelayanan Kesehatan Bayi Baru Lahir			Kab. Bone Bolango, Suwawa Selatan, Semua Kelurahan			Jumlah bayi baru lahir yang dilayani sesuai standar	104 Orang			17,000,000	17,000,000	
1	02	02	2.02	04	Pengelolaan Pelayanan Kesehatan Balita			Kab. Bone Bolango, Suwawa Selatan, Semua Kelurahan			Jumlah balita yang dilayani sesuai standar	527 Orang			41,600,000	41,600,000	
1	02	02	2.02	05	Pengelolaan Pelayanan Kesehatan pada Usia Pendidikan Dasar			Kab. Bone Bolango, Suwawa Selatan, Semua Kelurahan			Jumlah Usia Pendidikan Dasar yang dilayani sesuai standar	560 Orang			38,250,000	38,250,000	
1	02	02	2.02	06	Pengelolaan Pelayanan Kesehatan pada Usia Produktif			Kab. Bone Bolango, Suwawa Selatan, Semua Kelurahan			Jumlah penduduk usia produktif (15-59 thn) yang dilayani sesuai standar	3610 Orang			3,430,000	3,430,000	
1	02	02	2.02	07	Pengelolaan Pelayanan Kesehatan pada Usia Lanjut			Kab. Bone Bolango, Suwawa Selatan, Semua Kelurahan			Jumlah penduduk usia lanjut (>60 thn keatas) yang dilayani sesuai standar	681 Orang			50,290,000	50,290,000	
1	02	02	2.02	15	Pengelolaan Pelayanan Kesehatan Gizi Masyarakat			Kab. Bone Bolango, Suwawa Selatan, Semua Kelurahan			Jumlah layanan gizi yang dilakukan sesuai standar	100 %			167,490,000	167,490,000	
1	02	02	2.02	16	Pengelolaan Pelayanan Kesehatan Kerja dan Olahraga			Kab. Bone Bolango, Suwawa Selatan, Semua Kelurahan			Jumlah layanan Kesehatan Kerja dan Olahraga yang dilakukan	7 Layanan			28,000,000	28,000,000	

**Program dan Kegiatan Perangkat Daerah  
Kabupaten Bone Bolango  
Tahun 2021**

Unit Organisasi : 1.02.0.00.0.00.01.00 DINAS KESEHATAN

Sub Unit Organisasi : 1.02.0.00.0.00.01.0017 Puskesmas/FKTP Suwawa Selatan

Kode	Urusan/ Bidang Urusan Pemerintahan Daerah Dan Program/ Kegiatan	Prioritas Daerah	Sasaran Daerah	Lokasi	Indikator Kinerja						Pagu Indikatif (Rp.)	Prakiraan Maju (Rp.)	Keterangan Prioritas Pembangunan Nasional
					Capaian Program		Keluaran Sub Kegiatan		Hasil Kegiatan				
					Tolok Ukur	Target	Tolok Ukur	Target	Tolok Ukur	Target			
1.02.02.2.02.17	Pengelolaan Pelayanan Kesehatan Lingkungan			Kab. Bone Bolango, Suwawa Selatan, Semua Kelurahan			Jumlah layanan Kesehatan Lingkungan yang dilakukan	6 Layanan			101,160,000	101,160,000	
1.02.02.2.02.18	Pengelolaan Pelayanan Promosi Kesehatan			Kab. Bone Bolango, Suwawa Selatan, Semua Kelurahan			Jumlah layanan promosi kesehatan yang dilakukan	15 Layanan			164,640,000	164,640,000	
1.02.02.2.02.19	Pengelolaan Pelayanan Kesehatan Tradisional, Akupuntur, Asuhan Mandiri, dan Tradisional Lainnya			Kab. Bone Bolango, Suwawa Selatan, Semua Kelurahan			Jumlah layanan Kesehatan Tradisional, Akupuntur, Asuhan Mandiri dan Tradisional Lainnya yang dilakukan	2 Layanan			21,470,000	21,470,000	
1.02.02.2.02.20	Pengelolaan Surveilans Kesehatan			Kab. Bone Bolango, Suwawa Selatan, Semua Kelurahan			Jumlah layanan surveilans kesehatanyang dilakukan	4 Layanan			38,840,000	38,840,000	
1.02.02.2.02.23	Pengelolaan Upaya Kesehatan Khusus			Kab. Bone Bolango, Suwawa Selatan, Semua Kelurahan			Jumlah layanan PIS-PK	12 Layanan			223,072,000	223,072,000	
1.02.02.2.02.25	Pelayanan Kesehatan Penyakit Menular dan Tidak Menular			Kab. Bone Bolango, Suwawa Selatan, Semua Kelurahan			Jumlah penduduk yang berpotensi menderita penyakit menular dan Tidak Menular yang dilayani sesuai standar	3416 Orang			290,835,000	290,835,000	
1.02.02.2.02.26	Pengelolaan Jaminan Kesehatan Masyarakat			Kab. Bone Bolango, Suwawa Selatan, Semua Kelurahan			Jumlah penduduk peserta jaminan kesehatan yang dilayani sesuai standar	5491 Orang			289,198,800	289,198,800	
1.02.02.2.02.33	Operasional Pelayanan Puskesmas			Kab. Bone Bolango, Suwawa Selatan, Semua Kelurahan			Jumlah layanan dipuskesmas	2540 Layanan			357,999,200	357,999,200	
<b>1.02.03</b>	<b>PROGRAM PENINGKATAN KAPASITAS SUMBER DAYA MANUSIA KESEHATAN</b>										<b>24,000,000</b>	<b>24,000,000</b>	

**Program dan Kegiatan Perangkat Daerah  
Kabupaten Bone Bolango  
Tahun 2021**

Unit Organisasi : 1.02.0.00.0.00.01.00 DINAS KESEHATAN

Sub Unit Organisasi : 1.02.0.00.0.00.01.0017 Puskesmas/FKTP Suwawa Selatan

Kode	Urusan/ Bidang Urusan Pemerintahan Daerah Dan Program/ Kegiatan	Prioritas Daerah	Sasaran Daerah	Lokasi	Indikator Kinerja						Pagu Indikatif (Rp.)	Prakiraan Maju (Rp.)	Keterangan Prioritas Pembangunan Nasional
					Capaian Program		Keluaran Sub Kegiatan		Hasil Kegiatan				
					Tolok Ukur	Target	Tolok Ukur	Target	Tolok Ukur	Target			
1.02.03.2.02.02	Pemenuhan Kebutuhan Sumber Daya Manusia Kesehatan sesuai Standar			Kab. Bone Bolango, Suwawa Selatan, Semua Kelurahan			Jenis fasilitas yang diberikan untuk tenaga kesehatan yang bertugas di Fasyankes	1 Layanan			24,000,000	24,000,000	
<b>1.02.05</b>	<b>PROGRAM PEMBERDAYAAN MASYARAKAT BIDANG KESEHATAN</b>										<b>152,820,000</b>	<b>152,820,000</b>	
1.02.05.2.02.01	Penyelenggaraan Promosi Kesehatan dan Gerakan Hidup Bersih dan Sehat			Kab. Bone Bolango, Suwawa Selatan, Semua Kelurahan			Jumlah layanan Promosi Kesehatan dan Gerakan Hidup Bersih dan Sehat yang dilakukan	14 Layanan			152,820,000	152,820,000	
<b>TOTAL</b>											<b>2,061,925,000</b>	<b>2,061,925,000</b>	

**Program dan Kegiatan Perangkat Daerah  
Kabupaten Bone Bolango  
Tahun 2021**

Unit Organisasi : 1.02.0.00.0.00.01.00 DINAS KESEHATAN

Sub Unit Organisasi : 1.02.0.00.0.00.01.0018 Puskesmas/FKTP Tilongkabila

Kode	Urusan/ Bidang Urusan Pemerintahan Daerah Dan Program/ Kegiatan	Prioritas Daerah	Sasaran Daerah	Lokasi	Indikator Kinerja						Pagu Indikatif (Rp.)	Prakiraan Maju (Rp.)	Keterangan				
					Capaian Program		Keluaran Sub Kegiatan		Hasil Kegiatan								
					Tolok Ukur	Target	Tolok Ukur	Target	Tolok Ukur	Target							
1					<b>URUSAN PEMERINTAHAN WAJIB YANG BERKAITAN DENGAN PELAYANAN DASAR</b>												
1	02				<b>URUSAN PEMERINTAHAN BIDANG KESEHATAN</b>						<b>1,309,952,100</b>	<b>1,309,952,100</b>					
1	02	02			<b>PROGRAM PEMENUHAN UPAYA KESEHATAN PERORANGAN DAN UPAYA KESEHATAN MASYARAKAT</b>						<b>1,123,992,100</b>	<b>1,123,992,100</b>					
1	02	02	2.02	01	Pengelolaan Pelayanan Kesehatan Ibu Hamil			Kab. Bone Bolango, Tilongkabila, Bongoime			jumlah ibu hamil yang dilayani sesuai standar	100 %			20,960,000	20,960,000	
1	02	02	2.02	03	Pengelolaan Pelayanan Kesehatan Bayi Baru Lahir			Kab. Bone Bolango, Tilongkabila, Bongoime			jumlah bayi lahir yang dilayani sesuai standar	100 %			3,700,000	3,700,000	
1	02	02	2.02	04	Pengelolaan Pelayanan Kesehatan Balita			Kab. Bone Bolango, Semua Kecamatan, Semua Kelurahan			jumlah balita yang dilayani sesuai standar	100 %			17,990,000	17,990,000	
1	02	02	2.02	05	Pengelolaan Pelayanan Kesehatan pada Usia Pendidikan Dasar			Kab. Bone Bolango, Tilongkabila, Bongoime			jumlah usia pendidikan dasar yang dilayani sesuai standar	100 %			7,300,000	7,300,000	
1	02	02	2.02	07	Pengelolaan Pelayanan Kesehatan pada Usia Lanjut			Kab. Bone Bolango, Tilongkabila, Bongoime			jumlah penduduk usia lanjut (>60 thn keatas) yang dilayani sesuai standar	100 %			8,400,000	8,400,000	
1	02	02	2.02	15	Pengelolaan Pelayanan Kesehatan Gizi Masyarakat			Kab. Bone Bolango, Tilongkabila, Bongoime			jumlah layanan gizi yang dilakukan sesuai standar	100 %			69,780,000	69,780,000	
1	02	02	2.02	16	Pengelolaan Pelayanan Kesehatan Kerja dan Olahraga			Kab. Bone Bolango, Tilongkabila, Bongoime			jumlah layanan Kesehatan Kerja dan Olahraga yang dilakukan	100 %			2,000,000	2,000,000	
1	02	02	2.02	17	Pengelolaan Pelayanan Kesehatan Lingkungan			Kab. Bone Bolango, Tilongkabila, Bongoime			jumlah layanan jumlah layanan Kesehatan Lingkungan yang dilakukan n Kesehatan Lingkungan yang dilakukan	100 %			65,050,000	65,050,000	
1	02	02	2.02	18	Pengelolaan Pelayanan Promosi Kesehatan			Kab. Bone Bolango, Tilongkabila, Bongoime			jumlah layanan promosi kesehatan yang dilakukan	100 %			44,479,000	44,479,000	
1	02	02	2.02	19	Pengelolaan Pelayanan Kesehatan Tradisional, Akupuntur, Asuhan Mandiri, dan Tradisional Lainnya			Kab. Bone Bolango, Tilongkabila, Bongoime			jumlah layanan kesehatan tradisional, akupuntur, asuhan mandiri dan tradisional lainnya yang dilakukan	100 %			5,800,000	5,800,000	

**Program dan Kegiatan Perangkat Daerah  
Kabupaten Bone Bolango  
Tahun 2021**

Unit Organisasi : 1.02.0.00.0.00.01.00 DINAS KESEHATAN

Sub Unit Organisasi : 1.02.0.00.0.00.01.0018 Puskesmas/FKTP Tilongkabila

Kode	Urusan/ Bidang Urusan Pemerintahan Daerah Dan Program/ Kegiatan	Prioritas Daerah	Sasaran Daerah	Lokasi	Indikator Kinerja						Pagu Indikatif (Rp.)	Prakiraan Maju (Rp.)	Keterangan Prioritas Pembangunan Nasional
					Capaian Program		Keluaran Sub Kegiatan		Hasil Kegiatan				
					Tolok Ukur	Target	Tolok Ukur	Target	Tolok Ukur	Target			
1	02 02 2.02 23			Kab. Bone Bolango, Tilongkabila, Bongoime			jumlah layanan PIS-PK	100 %			131,575,000	131,575,000	
1	02 02 2.02 25			Kab. Bone Bolango, Tilongkabila, Bongoime			jumlah penduduk yang berpotensi menderita penyakit menular dan Tidak Menular yang dilayani sesuai standar	100 %			148,398,100	148,398,100	
1	02 02 2.02 26			Kab. Bone Bolango, Tilongkabila, Bongoime			jumlah penduduk peserta jaminan kesehatan yang dilayani sesuai standar	5000 orang			598,560,000	598,560,000	
1	02 02 2.02 33			Kab. Bone Bolango, Tilongkabila, Bongoime			Capaian Target 12 Indikator SPM	100 %			750,000,000	750,000,000	
<b>1</b>	<b>02 03</b>		<b>PROGRAM PENINGKATAN KAPASITAS SUMBER DAYA MANUSIA KESEHATAN</b>								<b>72,000,000</b>	<b>72,000,000</b>	
1	02 03 2.02 02			Kab. Bone Bolango, Tilongkabila, Bongoime			Jenis fasilitas yang diberikan untuk tenaga kesehatan yang bertugas di Fasyankes	100 %			72,000,000	72,000,000	
<b>1</b>	<b>02 05</b>		<b>PROGRAM PEMBERDAYAAN MASYARAKAT BIDANG KESEHATAN</b>								<b>113,960,000</b>	<b>113,960,000</b>	
1	02 05 2.02 01			Kab. Bone Bolango, Tilongkabila, Bongoime			jumlah layanan promosi kesehatan dan gerakan hidup bersih dan sehat yang dilakukan	100 %			113,960,000	113,960,000	
<b>TOTAL</b>											<b>1,309,952,100</b>	<b>1,309,952,100</b>	

**Program dan Kegiatan Perangkat Daerah  
Kabupaten Bone Bolango  
Tahun 2021**

Unit Organisasi : 1.02.0.00.0.00.01.00 DINAS KESEHATAN

Sub Unit Organisasi : 1.02.0.00.0.00.01.0019 Puskesmas/FKTP Bulawa

Kode	Urusan/ Bidang Urusan Pemerintahan Daerah Dan Program/ Kegiatan	Prioritas Daerah	Sasaran Daerah	Lokasi	Indikator Kinerja						Pagu Indikatif (Rp.)	Prakiraan Maju (Rp.)	Keterangan				
					Capaian Program		Keluaran Sub Kegiatan		Hasil Kegiatan								
					Tolok Ukur	Target	Tolok Ukur	Target	Tolok Ukur	Target							
1					<b>URUSAN PEMERINTAHAN WAJIB YANG BERKAITAN DENGAN PELAYANAN DASAR</b>												
1	02				<b>URUSAN PEMERINTAHAN BIDANG KESEHATAN</b>						1,283,900,000	1,213,200,000					
1	02	02			<b>PROGRAM PEMENUHAN UPAYA KESEHATAN PERORANGAN DAN UPAYA KESEHATAN MASYARAKAT</b>						1,059,950,000	989,250,000					
1	02	02	2.02	01	Pengelolaan Pelayanan Kesehatan Ibu Hamil			Kab. Bone Bolango, Bulawa, Kaidundu Barat			capaian 12 indikator SPM	100 %			70,700,000	0	
1	02	02	2.02	03	Pengelolaan Pelayanan Kesehatan Bayi Baru Lahir			Kab. Bone Bolango, Bulawa, Kaidundu Barat			capaian 12 indikator SPM	100 %			5,400,000	5,400,000	
1	02	02	2.02	04	Pengelolaan Pelayanan Kesehatan Balita			Kab. Bone Bolango, Bulawa, Kaidundu Barat			capaian 12 indikator SPM	100 %			19,400,000	19,400,000	
1	02	02	2.02	05	Pengelolaan Pelayanan Kesehatan pada Usia Pendidikan Dasar			Kab. Bone Bolango, Bulawa, Kaidundu Barat			capaian 12 indikator SPM	100 %			13,200,000	13,200,000	
1	02	02	2.02	06	Pengelolaan Pelayanan Kesehatan pada Usia Produktif			Semua Kab/Kota, Semua Kecamatan, Semua Kelurahan			capaian 12 indikator SPM	100 %			3,000,000	3,000,000	
1	02	02	2.02	07	Pengelolaan Pelayanan Kesehatan pada Usia Lanjut			Kab. Bone Bolango, Bulawa, Kaidundu Barat			capaian 12 indikator SPM	100 %			5,400,000	5,400,000	
1	02	02	2.02	13	Pengelolaan Pelayanan Kesehatan bagi Penduduk pada Kondisi Kejadian Luar Biasa (KLB)			Kab. Bone Bolango, Bulawa, Kaidundu Barat			capaian 12 indikator SPM	100 %			155,200,000	155,200,000	
1	02	02	2.02	15	Pengelolaan Pelayanan Kesehatan Gizi Masyarakat			Kab. Bone Bolango, Bulawa, Kaidundu Barat			capaian 12 indikator SPM	100 %			45,900,000	45,900,000	
1	02	02	2.02	16	Pengelolaan Pelayanan Kesehatan Kerja dan Olahraga			Kab. Bone Bolango, Bulawa, Kaidundu Barat			capaian 12 indikator SPM	100 %			24,000,000	24,000,000	



**Program dan Kegiatan Perangkat Daerah  
Kabupaten Bone Bolango  
Tahun 2021**

Unit Organisasi : 1.02.0.00.0.00.01.00 DINAS KESEHATAN

Sub Unit Organisasi : 1.02.0.00.0.00.01.0019 Puskesmas/FKTP Bulawa

Kode	Urusan/ Bidang Urusan Pemerintahan Daerah Dan Program/ Kegiatan	Prioritas Daerah	Sasaran Daerah	Lokasi	Indikator Kinerja						Pagu Indikatif (Rp.)	Prakiraan Maju (Rp.)	Keterangan
					Capaian Program		Keluaran Sub Kegiatan		Hasil Kegiatan				
					Tolok Ukur	Target	Tolok Ukur	Target	Tolok Ukur	Target			
1	02 02 2.02 17			Kab. Bone Bolango, Bulawa, Semua Kelurahan			capaian 12 indikator SPM	100 %			87,950,000	87,950,000	
1	02 02 2.02 19			Kab. Bone Bolango, Bulawa, Kaidundu Barat			capaian 12 indikator SPM	100 %			13,200,000	13,200,000	
1	02 02 2.02 23			Kab. Bone Bolango, Bulawa, Kaidundu Barat			capaian 12 indikator SPM	100 %			128,400,000	128,400,000	
1	02 02 2.02 25			Kab. Bone Bolango, Bulawa, Kaidundu Barat			capaian 12 indikator SPM	100 %			243,550,000	243,550,000	
1	02 02 2.02 26			Kab. Bone Bolango, Bulawa, Kaidundu Barat			jumlah kepesertaan JKN	100 %			206,850,000	206,850,000	
1	02 02 2.02 27			Kab. Bone Bolango, Bulawa, Kaidundu Barat			capaian 12 indikator SPM	100 %			37,800,000	37,800,000	
1	02 02 2.02 33			Kab. Bone Bolango, Semua Kecamatan, Semua Kelurahan			capaian target 12 indikator SPM	100 %			250,000,000	250,000,000	
<b>1</b>	<b>02 03</b>			<b>PROGRAM PENINGKATAN KAPASITAS SUMBER DAYA MANUSIA KESEHATAN</b>							<b>96,000,000</b>	<b>96,000,000</b>	
1	02 03 2.02 02			Kab. Bone Bolango, Bulawa, Kaidundu Barat			capaian 12 indikator SPM	100 %			96,000,000	96,000,000	
<b>1</b>	<b>02 05</b>			<b>PROGRAM PEMBERDAYAAN MASYARAKAT BIDANG KESEHATAN</b>							<b>127,950,000</b>	<b>127,950,000</b>	
1	02 05 2.01 01			Kab. Bone Bolango, Bulawa, Kaidundu Barat			capaian 12 indikator SPM	100 %			73,950,000	73,950,000	



**Program dan Kegiatan Perangkat Daerah  
Kabupaten Bone Bolango  
Tahun 2021**

Unit Organisasi : 1.02.0.00.0.00.01.00 DINAS KESEHATAN

Sub Unit Organisasi : 1.02.0.00.0.00.01.0020 Puskesmas/FKTP Bulango Selatan

Kode	Urusan/ Bidang Urusan Pemerintahan Daerah Dan Program/ Kegiatan	Prioritas Daerah	Sasaran Daerah	Lokasi	Indikator Kinerja						Pagu Indikatif (Rp.)	Prakiraan Maju (Rp.)	Keterangan				
					Capaian Program		Keluaran Sub Kegiatan		Hasil Kegiatan								
					Tolok Ukur	Target	Tolok Ukur	Target	Tolok Ukur	Target							
1					<b>URUSAN PEMERINTAHAN WAJIB YANG BERKAITAN DENGAN PELAYANAN DASAR</b>												
1	02				<b>URUSAN PEMERINTAHAN BIDANG KESEHATAN</b>						2,122,550,000	2,122,550,000					
1	02	02			<b>PROGRAM PEMENUHAN UPAYA KESEHATAN PERORANGAN DAN UPAYA KESEHATAN MASYARAKAT</b>						2,009,240,000	2,009,240,000					
1	02	02	2.02	01	Pengelolaan Pelayanan Kesehatan Ibu Hamil			Kab. Bone Bolango, Bulango Selatan, Semua Kelurahan			230	230 orang			16,150,000	16,150,000	
1	02	02	2.02	03	Pengelolaan Pelayanan Kesehatan Bayi Baru Lahir			Kab. Bone Bolango, Bulango Selatan, Semua Kelurahan			201	201 orang			3,486,000	3,486,000	
1	02	02	2.02	05	Pengelolaan Pelayanan Kesehatan pada Usia Pendidikan Dasar			Kab. Bone Bolango, Bulango Selatan, Semua Kelurahan			322	322 orang			18,736,000	18,736,000	
1	02	02	2.02	07	Pengelolaan Pelayanan Kesehatan pada Usia Lanjut						1266	1266 orang			16,130,000	16,130,000	
1	02	02	2.02	15	Pengelolaan Pelayanan Kesehatan Gizi Masyarakat			Kab. Bone Bolango, Bulango Selatan, Semua Kelurahan			201	201 orang			74,167,000	74,167,000	
1	02	02	2.02	16	Pengelolaan Pelayanan Kesehatan Kerja dan Olahraga			Kab. Bone Bolango, Bulango Selatan, Semua Kelurahan			599	599 orang			25,413,000	25,413,000	
1	02	02	2.02	17	Pengelolaan Pelayanan Kesehatan Lingkungan			Kab. Bone Bolango, Bulango Selatan, Semua Kelurahan			Jumlah layanan Kesehatan Lingkungan yang dilakukan	100 %			90,210,000	90,210,000	
1	02	02	2.02	18	Pengelolaan Pelayanan Promosi Kesehatan			Kab. Bone Bolango, Bulango Selatan, Semua Kelurahan			955	955 orang			70,800,000	70,800,000	

**Program dan Kegiatan Perangkat Daerah  
Kabupaten Bone Bolango  
Tahun 2021**

Unit Organisasi : 1.02.0.00.0.00.01.00 DINAS KESEHATAN

Sub Unit Organisasi : 1.02.0.00.0.00.01.0020 Puskesmas/FKTP Bulango Selatan

Kode	Urusan/ Bidang Urusan Pemerintahan Daerah Dan Program/ Kegiatan	Prioritas Daerah	Sasaran Daerah	Lokasi	Indikator Kinerja						Pagu Indikatif (Rp.)	Prakiraan Maju (Rp.)	Keterangan
					Capaian Program		Keluaran Sub Kegiatan		Hasil Kegiatan				
					Tolok Ukur	Target	Tolok Ukur	Target	Tolok Ukur	Target			
1	02 02 2.02 19			Kab. Bone Bolango, Bulango Selatan, Semua Kelurahan			1468	1468 orang			10,280,000	10,280,000	
1	02 02 2.02 23			Kab. Bone Bolango, Bulango Selatan, Semua Kelurahan			jumlah ibu hamil yang dilayani sesuai standar	100 %			150,054,000	150,054,000	
1	02 02 2.02 25			Kab. Bone Bolango, Bulango Selatan, Semua Kelurahan			jumlah penduduk yang berpotensi menderita penyakit menular dan Tidak Menular yang dilayani sesuai standar	100 %			475,392,000	475,392,000	
1	02 02 2.02 26			Kab. Bone Bolango, Bulango Selatan, Semua Kelurahan			7286	7286 Orang			808,422,000	808,422,000	
1	02 02 2.02 33			Kab. Bone Bolango, Bulango Selatan, Semua Kelurahan			Upaya Kesehatan Perorangan, Upaya Kesehatan Masyarakat yaitu Esensial, dan Pengembangan	20 layanan			250,000,000	250,000,000	
<b>1</b>	<b>02 03</b>			<b>PROGRAM PENINGKATAN KAPASITAS SUMBER DAYA MANUSIA KESEHATAN</b>							<b>72,000,000</b>	<b>72,000,000</b>	
1	02 03 2.02 02			Kab. Bone Bolango, Bulango Selatan, Semua Kelurahan			enis fasilitas yang diberikan untuk tenaga kesehatan yang bertugas di Fasyankes	100 %			72,000,000	72,000,000	
<b>1</b>	<b>02 05</b>			<b>PROGRAM PEMBERDAYAAN MASYARAKAT BIDANG KESEHATAN</b>							<b>41,310,000</b>	<b>41,310,000</b>	
1	02 05 2.02 01			Kab. Bone Bolango, Bulango Selatan, Semua Kelurahan			jumlah layanan Promosi Kesehatan dan Gerakan Hidup Bersih dan Sehat yang dilakukan	100 %			41,310,000	41,310,000	
<b>TOTAL</b>											<b>2,122,550,000</b>	<b>2,122,550,000</b>	

**Program dan Kegiatan Perangkat Daerah  
Kabupaten Bone Bolango  
Tahun 2021**

Unit Organisasi : 1.02.0.00.0.00.01.00 DINAS KESEHATAN

Sub Unit Organisasi : 1.02.0.00.0.00.01.0021 Puskesmas/FKTP Bulango Timur

Kode	Urusan/ Bidang Urusan Pemerintahan Daerah Dan Program/ Kegiatan	Prioritas Daerah	Sasaran Daerah	Lokasi	Indikator Kinerja						Pagu Indikatif (Rp.)	Prakiraan Maju (Rp.)	Keterangan				
					Capaian Program		Keluaran Sub Kegiatan		Hasil Kegiatan								
					Tolok Ukur	Target	Tolok Ukur	Target	Tolok Ukur	Target							
1					<b>URUSAN PEMERINTAHAN WAJIB YANG BERKAITAN DENGAN PELAYANAN DASAR</b>												
1	02				<b>URUSAN PEMERINTAHAN BIDANG KESEHATAN</b>						2,196,524,000	2,196,551,000					
1	02	02			<b>PROGRAM PEMENUHAN UPAYA KESEHATAN PERORANGAN DAN UPAYA KESEHATAN MASYARAKAT</b>						2,079,924,000	2,079,951,000					
1	02	02	2.02	01	Pengelolaan Pelayanan Kesehatan Ibu Hamil			Kab. Bone Bolango, Bulango Timur, Semua Kelurahan			120	120 Orang			453,320,000	453,320,000	
1	02	02	2.02	03	Pengelolaan Pelayanan Kesehatan Bayi Baru Lahir			Kab. Bone Bolango, Bulango Timur, Semua Kelurahan			100	100 Orang			145,000,000	145,000,000	
1	02	02	2.02	04	Pengelolaan Pelayanan Kesehatan Balita			Kab. Bone Bolango, Bulango Timur, Semua Kelurahan			389	389 orang			72,200,000	72,200,000	
1	02	02	2.02	05	Pengelolaan Pelayanan Kesehatan pada Usia Pendidikan Dasar			Kab. Bone Bolango, Bulango Timur, Semua Kelurahan			0	0			77,820,000	77,820,000	
1	02	02	2.02	06	Pengelolaan Pelayanan Kesehatan pada Usia Produktif			Kab. Bone Bolango, Bulango Timur, Semua Kelurahan			0	0			56,015,000	56,015,000	
1	02	02	2.02	07	Pengelolaan Pelayanan Kesehatan pada Usia Lanjut			Kab. Bone Bolango, Bulango Timur, Semua Kelurahan			0	0			23,760,000	23,760,000	
1	02	02	2.02	11	Pengelolaan Pelayanan Kesehatan Orang Terduga Tuberkulosis			Kab. Bone Bolango, Bulango Timur, Semua Kelurahan			140	140 Orang			82,000,000	82,000,000	
1	02	02	2.02	12	Pengelolaan Pelayanan Kesehatan Orang dengan Risiko Terinfeksi HIV			Kab. Bone Bolango, Bulango Timur, Semua Kelurahan			0	0 orang			31,025,000	31,052,000	
1	02	02	2.02	15	Pengelolaan Pelayanan Kesehatan Gizi Masyarakat			Kab. Bone Bolango, Bulango Timur, Semua Kelurahan			0	0 orang			63,080,000	63,080,000	

**Program dan Kegiatan Perangkat Daerah  
Kabupaten Bone Bolango  
Tahun 2021**

Unit Organisasi : 1.02.0.00.0.00.01.00 DINAS KESEHATAN

Sub Unit Organisasi : 1.02.0.00.0.00.01.0021 Puskesmas/FKTP Bulango Timur

Kode	Urusan/ Bidang Urusan Pemerintahan Daerah Dan Program/ Kegiatan	Prioritas Daerah	Sasaran Daerah	Lokasi	Indikator Kinerja						Pagu Indikatif (Rp.)	Prakiraan Maju (Rp.)	Keterangan
					Capaian Program		Keluaran Sub Kegiatan		Hasil Kegiatan				
					Tolok Ukur	Target	Tolok Ukur	Target	Tolok Ukur	Target			
1	02 02 2.02 16			Kab. Bone Bolango, Bulango Timur, Semua Kelurahan			0	0 orang			32,880,000	32,880,000	
1	02 02 2.02 17			Kab. Bone Bolango, Bulango Timur, Semua Kelurahan			0	0			53,445,000	53,445,000	
1	02 02 2.02 18			Kab. Bone Bolango, Bulango Timur, Semua Kelurahan			0	0 orang			56,927,000	56,927,000	
1	02 02 2.02 19			Kab. Bone Bolango, Bulango Timur, Semua Kelurahan			0	0			3,360,000	3,360,000	
1	02 02 2.02 20			Kab. Bone Bolango, Bulango Timur, Semua Kelurahan			0	0 orang			152,445,000	152,445,000	
1	02 02 2.02 21			Kab. Bone Bolango, Bulango Timur, Semua Kelurahan			0	0 Orang			18,000,000	18,000,000	
1	02 02 2.02 22			Kab. Bone Bolango, Bulango Timur, Semua Kelurahan			24	24 Orang			2,000,000	2,000,000	
1	02 02 2.02 23			Kab. Bone Bolango, Bulango Timur, Semua Kelurahan			0	0 orang			158,930,000	158,930,000	
1	02 02 2.02 25			Kab. Bone Bolango, Bulango Timur, Semua Kelurahan			0	0			65,925,000	65,925,000	
1	02 02 2.02 26			Kab. Bone Bolango, Bulango Timur, Semua Kelurahan			0	0			138,769,200	138,769,200	

**Program dan Kegiatan Perangkat Daerah  
Kabupaten Bone Bolango  
Tahun 2021**

Unit Organisasi : 1.02.0.00.0.00.01.00 DINAS KESEHATAN

Sub Unit Organisasi : 1.02.0.00.0.00.01.0021 Puskesmas/FKTP Bulango Timur

Kode	Urusan/ Bidang Urusan Pemerintahan Daerah Dan Program/ Kegiatan	Prioritas Daerah	Sasaran Daerah	Lokasi	Indikator Kinerja						Pagu Indikatif (Rp.)	Prakiraan Maju (Rp.)	Keterangan Prioritas Pembangunan Nasional
					Capaian Program		Keluaran Sub Kegiatan		Hasil Kegiatan				
					Tolok Ukur	Target	Tolok Ukur	Target	Tolok Ukur	Target			
1.02.02.2.02.33	Operasional Pelayanan Puskesmas			Kab. Bone Bolango, Bulango Timur, Semua Kelurahan			19	19 Layanan			329,012,800	329,012,800	
1.02.02.2.02.36	Investigasi Awal Kejadian Tidak Diharapkan (Kejadian Ikutan Pasca Imunisasi dan Pemberian Obat Massal)			Kab. Bone Bolango, Bulango Timur, Semua Kelurahan			0	0			3,760,000	3,760,000	
1.02.02.2.02.37	Pelaksanaan Kewaspadaan Dini dan Respon Wabah			Kab. Bone Bolango, Bulango Timur, Semua Kelurahan			0	0			60,250,000	60,250,000	
<b>1.02.03</b>	<b>PROGRAM PENINGKATAN KAPASITAS SUMBER DAYA MANUSIA KESEHATAN</b>										<b>96,000,000</b>	<b>96,000,000</b>	
1.02.03.2.02.02	Pemenuhan Kebutuhan Sumber Daya Manusia Kesehatan sesuai Standar			Kab. Bone Bolango, Bulango Timur, Semua Kelurahan			0	0			96,000,000	96,000,000	
<b>1.02.05</b>	<b>PROGRAM PEMBERDAYAAN MASYARAKAT BIDANG KESEHATAN</b>										<b>20,600,000</b>	<b>20,600,000</b>	
1.02.05.2.02.01	Penyelenggaraan Promosi Kesehatan dan Gerakan Hidup Bersih dan Sehat			Kab. Bone Bolango, Bulango Timur, Semua Kelurahan			0	0			20,600,000	20,600,000	
<b>TOTAL</b>											<b>2,196,524,000</b>	<b>2,196,551,000</b>	

**Program dan Kegiatan Perangkat Daerah  
Kabupaten Bone Bolango  
Tahun 2021**

Unit Organisasi : 1.02.0.00.0.00.01.00 DINAS KESEHATAN

Sub Unit Organisasi : 1.02.0.00.0.00.01.0022 Puskesmas/FKTP Bulango Ulu

Kode	Urusan/ Bidang Urusan Pemerintahan Daerah Dan Program/ Kegiatan	Prioritas Daerah	Sasaran Daerah	Lokasi	Indikator Kinerja						Pagu Indikatif (Rp.)	Prakiraan Maju (Rp.)	Keterangan				
					Capaian Program		Keluaran Sub Kegiatan		Hasil Kegiatan								
					Tolok Ukur	Target	Tolok Ukur	Target	Tolok Ukur	Target							
1					<b>URUSAN PEMERINTAHAN WAJIB YANG BERKAITAN DENGAN PELAYANAN DASAR</b>												
1	02				<b>URUSAN PEMERINTAHAN BIDANG KESEHATAN</b>						929,434,000	874,434,000					
1	02	02			<b>PROGRAM PEMENUHAN UPAYA KESEHATAN PERORANGAN DAN UPAYA KESEHATAN MASYARAKAT</b>						819,434,000	819,434,000					
1	02	02	2.02	01	Pengelolaan Pelayanan Kesehatan Ibu Hamil			Kab. Bone Bolango, Bulango Ulu, Semua Kelurahan			Jumlah Ibu Hamil yang dilayani Sesuai Standar	84 orang			28,440,000	28,440,000	
1	02	02	2.02	03	Pengelolaan Pelayanan Kesehatan Bayi Baru Lahir			Kab. Bone Bolango, Bulango Ulu, Semua Kelurahan			Jumlah bayi baru lahir yang dilayani sesuai standar	79 orang			34,060,000	34,060,000	
1	02	02	2.02	05	Pengelolaan Pelayanan Kesehatan pada Usia Pendidikan Dasar			Semua Kab/Kota, Semua Kecamatan, Semua Kelurahan			Jumlah Usia Pendidikan Dasar yang dilayani sesuai standar	186 orang			21,170,000	21,170,000	
1	02	02	2.02	06	Pengelolaan Pelayanan Kesehatan pada Usia Produktif			Kab. Bone Bolango, Bulango Ulu, Semua Kelurahan			Jumlah Penduduk Usia Produktif (15-59 thn) yang dilayani sesuai standar	689 orang			14,880,000	14,880,000	
1	02	02	2.02	07	Pengelolaan Pelayanan Kesehatan pada Usia Lanjut			Kab. Bone Bolango, Bulango Ulu, Semua Kelurahan			Jumlah Penduduk Usia lanjut (>60 thn keatas) yang dilayani sesuai standar	217 orang			16,696,000	16,696,000	
1	02	02	2.02	15	Pengelolaan Pelayanan Kesehatan Gizi Masyarakat			Kab. Bone Bolango, Bulango Ulu, Semua Kelurahan			Jumlah Pelayanan Gizi yang dilakukan sesuai standar	488 layanan			22,996,000	22,996,000	
1	02	02	2.02	16	Pengelolaan Pelayanan Kesehatan Kerja dan Olahraga			Kab. Bone Bolango, Bulango Ulu, Semua Kelurahan			Jumlah layanan kesehatan kerja dan Olahraga yang dilakukan	6 Desa			15,876,000	15,876,000	
1	02	02	2.02	17	Pengelolaan Pelayanan Kesehatan Lingkungan			Kab. Bone Bolango, Bulango Ulu, Semua Kelurahan			Jumlah layanan kesehatan lingkungan yang dilakukan	6 Desa			29,280,000	29,280,000	
1	02	02	2.02	18	Pengelolaan Pelayanan Promosi Kesehatan			Kab. Bone Bolango, Bulango Selatan, Semua Kelurahan			Jumlah Layanan promosi kesehatan yang dilakukan	6 Desa			69,915,000	69,915,000	



**Program dan Kegiatan Perangkat Daerah  
Kabupaten Bone Bolango  
Tahun 2021**

Unit Organisasi : 1.02.0.00.0.00.01.00 DINAS KESEHATAN

Sub Unit Organisasi : 1.02.0.00.0.00.01.0022 Puskesmas/FKTP Bulango Ulu

Kode	Urusan/ Bidang Urusan Pemerintahan Daerah Dan Program/ Kegiatan	Prioritas Daerah	Sasaran Daerah	Lokasi	Indikator Kinerja						Pagu Indikatif (Rp.)	Prakiraan Maju (Rp.)	Keterangan Prioritas Pembangunan Nasional
					Capaian Program		Keluaran Sub Kegiatan		Hasil Kegiatan				
					Tolok Ukur	Target	Tolok Ukur	Target	Tolok Ukur	Target			
1.02.02.2.02.19	Pengelolaan Pelayanan Kesehatan Tradisional, Akupuntur, Asuhan Mandiri, dan Tradisional Lainnya			Kab. Bone Bolango, Semua Kecamatan, Semua Kelurahan			Layanan Tradisional	6 Desa			27,754,000	27,754,000	
1.02.02.2.02.23	Pengelolaan Upaya Kesehatan Khusus			Kab. Bone Bolango, Bulango Ulu, Semua Kelurahan			Layanan Intervensi PIS PK.	6 Desa			83,960,000	83,960,000	
1.02.02.2.02.25	Pelayanan Kesehatan Penyakit Menular dan Tidak Menular			Kab. Bone Bolango, Bulango Ulu, Semua Kelurahan			Jumlah penduduk yang berpotensi menderita penyakit menular yang dilayani sesuai standar	6 Desa			211,407,000	211,407,000	
1.02.02.2.02.26	Pengelolaan Jaminan Kesehatan Masyarakat			Kab. Bone Bolango, Bulango Ulu, Semua Kelurahan			Jumlah Penduduk peserta jaminan kesehatan yang dilayani sesuai standar	4409 orang			243,000,000	243,000,000	
1.02.02.2.02.33	Operasional Pelayanan Puskesmas			Kab. Bone Bolango, Semua Kecamatan, Semua Kelurahan			Capaian Target 12 Indikator SPM	100 %			750,000,000	750,000,000	
<b>1.02.03</b>	<b>PROGRAM PENINGKATAN KAPASITAS SUMBER DAYA MANUSIA KESEHATAN</b>										<b>55,000,000</b>	<b>0</b>	
1.02.03.2.02.02	Pemenuhan Kebutuhan Sumber Daya Manusia Kesehatan sesuai Standar			Kab. Bone Bolango, Bulango Ulu, Semua Kelurahan			Jenis Fasilitas yang diberikan untuk tenaga kesehatan yang bertugas di Fasyankes	1 layanan			55,000,000	0	
<b>1.02.05</b>	<b>PROGRAM PEMBERDAYAAN MASYARAKAT BIDANG KESEHATAN</b>										<b>55,000,000</b>	<b>55,000,000</b>	
1.02.05.2.02.01	Penyelenggaraan Promosi Kesehatan dan Gerakan Hidup Bersih dan Sehat			Kab. Bone Bolango, Bulango Ulu, Semua Kelurahan			Jumlah Layanan Promosi Kesehatan dan Gerakan Hidup Bersih dan Sehat yang dilakukan	6 Desa			55,000,000	55,000,000	
<b>TOTAL</b>											<b>929,434,000</b>	<b>874,434,000</b>	

**Program dan Kegiatan Perangkat Daerah  
Kabupaten Bone Bolango  
Tahun 2021**

Unit Organisasi : 1.02.0.00.0.00.01.00 DINAS KESEHATAN

Sub Unit Organisasi : 1.02.0.00.0.00.01.0023 Puskesmas/FKTP Pinogu

Kode	Urusan/ Bidang Urusan Pemerintahan Daerah Dan Program/ Kegiatan	Prioritas Daerah	Sasaran Daerah	Lokasi	Indikator Kinerja						Pagu Indikatif (Rp.)	Prakiraan Maju (Rp.)	Keterangan Prioritas Pembangunan Nasional				
					Capaian Program		Keluaran Sub Kegiatan		Hasil Kegiatan								
					Tolok Ukur	Target	Tolok Ukur	Target	Tolok Ukur	Target							
1					<b>URUSAN PEMERINTAHAN WAJIB YANG BERKAITAN DENGAN PELAYANAN DASAR</b>												
1	02				<b>URUSAN PEMERINTAHAN BIDANG KESEHATAN</b>						<b>1,093,636,000</b>	<b>1,093,636,000</b>					
1	02	02			<b>PROGRAM PEMENUHAN UPAYA KESEHATAN PERORANGAN DAN UPAYA KESEHATAN MASYARAKAT</b>						<b>966,282,000</b>	<b>966,282,000</b>					
1	02	02	2.02	01	Pengelolaan Pelayanan Kesehatan Ibu Hamil			Kab. Bone Bolango, Pinogu, Semua Kelurahan			jumlah ibu hamil yang dilayani sesuai standar	100 %			24,984,000	24,984,000	
1	02	02	2.02	03	Pengelolaan Pelayanan Kesehatan Bayi Baru Lahir			Kab. Bone Bolango, Pinogu, Semua Kelurahan			jumlah bayi baru lahir yang dilayani sesuai standar	100 %			2,000,000	2,000,000	
1	02	02	2.02	06	Pengelolaan Pelayanan Kesehatan pada Usia Produktif			Kab. Bone Bolango, Pinogu, Semua Kelurahan			jumlah penduduk usia produktif (15-59 thn) yang dilayani sesuai standar	100 %			6,510,000	6,510,000	
1	02	02	2.02	07	Pengelolaan Pelayanan Kesehatan pada Usia Lanjut			Kab. Bone Bolango, Pinogu, Semua Kelurahan			jumlah penduduk usia lanjut (>60 thn keatas) yang dilayani sesuai standar	100 %			5,754,000	5,754,000	
1	02	02	2.02	15	Pengelolaan Pelayanan Kesehatan Gizi Masyarakat			Kab. Bone Bolango, Pinogu, Semua Kelurahan			jumlah layanan gizi yang dilakukan sesuai standar	100 %			79,014,000	79,014,000	
1	02	02	2.02	16	Pengelolaan Pelayanan Kesehatan Kerja dan Olahraga			Kab. Bone Bolango, Pinogu, Semua Kelurahan			jumlah layanan kesehatan kerja dan olah raga yang dilakukan	100 %			5,910,000	5,910,000	
1	02	02	2.02	17	Pengelolaan Pelayanan Kesehatan Lingkungan			Kab. Bone Bolango, Pinogu, Semua Kelurahan			jumlah layanan kesehatan lingkungan yang dilakukan	100 %			49,370,000	49,370,000	
1	02	02	2.02	18	Pengelolaan Pelayanan Promosi Kesehatan			Kab. Bone Bolango, Pinogu, Semua Kelurahan			jumlah layanan promosi kesehatan yang dilakukan	100 %			34,880,000	34,880,000	
1	02	02	2.02	19	Pengelolaan Pelayanan Kesehatan Tradisional, Akupunktur, Asuhan Mandiri, dan Tradisional Lainnya			Kab. Bone Bolango, Pinogu, Semua Kelurahan			jumlah layanan kesehatan tradisional, Akupunktur, Asuhan Mandiri dan tradisional lain yang di lakukan	100 %			12,174,000	12,174,000	

**Program dan Kegiatan Perangkat Daerah  
Kabupaten Bone Bolango  
Tahun 2021**

Unit Organisasi : 1.02.0.00.0.00.01.00 DINAS KESEHATAN

Sub Unit Organisasi : 1.02.0.00.0.00.01.0023 Puskesmas/FKTP Pinogu

Kode	Urusan/ Bidang Urusan Pemerintahan Daerah Dan Program/ Kegiatan	Prioritas Daerah	Sasaran Daerah	Lokasi	Indikator Kinerja						Pagu Indikatif (Rp.)	Prakiraan Maju (Rp.)	Keterangan Prioritas Pembangunan Nasional
					Capaian Program		Keluaran Sub Kegiatan		Hasil Kegiatan				
					Tolok Ukur	Target	Tolok Ukur	Target	Tolok Ukur	Target			
1.02.02.2.02.23	Pengelolaan Upaya Kesehatan Khusus			Kab. Bone Bolango, Pinogu, Semua Kelurahan			jumlah layanan PIS-PK	100 %			178,720,000	178,720,000	
1.02.02.2.02.25	Pelayanan Kesehatan Penyakit Menular dan Tidak Menular			Kab. Bone Bolango, Pinogu, Semua Kelurahan			jumlah penduduk yang berpotensi menderita penyakit menular dan tidak menular yang di layani sesuai standar	100 %			399,722,000	399,722,000	
1.02.02.2.02.26	Pengelolaan Jaminan Kesehatan Masyarakat			Kab. Bone Bolango, Pinogu, Semua Kelurahan			jumlah penduduk peserta jaminan kesehatan yang di layani sesuai standar	100 %			167,244,000	167,244,000	
1.02.02.2.02.33	Operasional Pelayanan Puskesmas			Kab. Bone Bolango, Semua Kecamatan, Semua Kelurahan			CAPAIAN TARGER 12 SPM	100 %			750,000,000	750,000,000	
<b>1.02.03</b>	<b>PROGRAM PENINGKATAN KAPASITAS SUMBER DAYA MANUSIA KESEHATAN</b>										<b>96,000,000</b>	<b>96,000,000</b>	
1.02.03.2.02.02	Pemenuhan Kebutuhan Sumber Daya Manusia Kesehatan sesuai Standar			Kab. Bone Bolango, Pinogu, Semua Kelurahan			jenis fasilitas yang diberikan untuk tenaga kesehatan yang bertugas di fasyankes	100 %			96,000,000	96,000,000	
<b>1.02.05</b>	<b>PROGRAM PEMBERDAYAAN MASYARAKAT BIDANG KESEHATAN</b>										<b>31,354,000</b>	<b>31,354,000</b>	
1.02.05.2.02.01	Penyelenggaraan Promosi Kesehatan dan Gerakan Hidup Bersih dan Sehat			Kab. Bone Bolango, Pinogu, Semua Kelurahan			jumlah layanan promosi kesehatan dan gerakan hidup bersih dan sehat yang dilakukan	100 %			31,354,000	31,354,000	
<b>TOTAL</b>											<b>1,093,636,000</b>	<b>1,093,636,000</b>	

**Program dan Kegiatan Perangkat Daerah  
Kabupaten Bone Bolango  
Tahun 2021**

Unit Organisasi : 1.02.0.00.0.00.01.00 DINAS KESEHATAN

Sub Unit Organisasi : 1.02.0.00.0.00.01.0024 Puskesmas/FKTP Ulantha

Kode	Urusan/ Bidang Urusan Pemerintahan Daerah Dan Program/ Kegiatan	Prioritas Daerah	Sasaran Daerah	Lokasi	Indikator Kinerja						Pagu Indikatif (Rp.)	Prakiraan Maju (Rp.)	Keterangan Prioritas Pembangunan Nasional	
					Capaian Program		Keluaran Sub Kegiatan		Hasil Kegiatan					
					Tolok Ukur	Target	Tolok Ukur	Target	Tolok Ukur	Target				
1					<b>URUSAN PEMERINTAHAN WAJIB YANG BERKAITAN DENGAN PELAYANAN DASAR</b>									
1	02				<b>URUSAN PEMERINTAHAN BIDANG KESEHATAN</b>						1,085,458,000	1,085,458,000		
1	02	02			<b>PROGRAM PEMENUHAN UPAYA KESEHATAN PERORANGAN DAN UPAYA KESEHATAN MASYARAKAT</b>						965,148,000	965,148,000		
1	02	02	2.02	01	Pengelolaan Pelayanan Kesehatan Ibu Hamil	Kab. Bone Bolango, Suwawa, Huluduotamo Kab. Bone Bolango, Suwawa, Ulanta Kab. Bone Bolango, Suwawa, Bube Baru Kab. Bone Bolango, Suwawa, Helumo			Jumlah Ibu Hamil yang dilayani sesuai standar	100 orang		41,768,000	41,768,000	
1	02	02	2.02	03	Pengelolaan Pelayanan Kesehatan Bayi Baru Lahir	Kab. Bone Bolango, Suwawa, Huluduotamo Kab. Bone Bolango, Suwawa, Ulanta Kab. Bone Bolango, Suwawa, Bube Baru Kab. Bone Bolango, Suwawa, Helumo			Jumlah bayi baru lahir yang dilayani sesuai standar	100 orang		14,400,000	14,400,000	
1	02	02	2.02	04	Pengelolaan Pelayanan Kesehatan Balita	Kab. Bone Bolango, Suwawa, Huluduotamo Kab. Bone Bolango, Suwawa, Ulanta Kab. Bone Bolango, Suwawa, Bube Baru Kab. Bone Bolango, Suwawa, Helumo			Jumlah balita yang dilayani sesuai standar	100 orang		6,000,000	6,000,000	

**Program dan Kegiatan Perangkat Daerah  
Kabupaten Bone Bolango  
Tahun 2021**

Unit Organisasi : 1.02.0.00.0.00.01.00 DINAS KESEHATAN

Sub Unit Organisasi : 1.02.0.00.0.00.01.0024 Puskesmas/FKTP Ulantha

Kode	Urusan/ Bidang Urusan Pemerintahan Daerah Dan Program/ Kegiatan	Prioritas Daerah	Sasaran Daerah	Lokasi	Indikator Kinerja						Pagu Indikatif (Rp.)	Prakiraan Maju (Rp.)	Keterangan
					Capaian Program		Keluaran Sub Kegiatan		Hasil Kegiatan				
					Tolok Ukur	Target	Tolok Ukur	Target	Tolok Ukur	Target			
1.02.02.2.02.05	Pengelolaan Pelayanan Kesehatan pada Usia Pendidikan Dasar			Kab. Bone Bolango, Suwawa, Huluduotamo Kab. Bone Bolango, Suwawa, Ulantha Kab. Bone Bolango, Suwawa, Bube Baru Kab. Bone Bolango, Suwawa, Helumo			Jumlah usia pendidikan dasar yang dilayani sesuai standar	100 orang			7,200,000	7,200,000	
1.02.02.2.02.06	Pengelolaan Pelayanan Kesehatan pada Usia Produktif			Kab. Bone Bolango, Suwawa, Huluduotamo Kab. Bone Bolango, Suwawa, Ulantha Kab. Bone Bolango, Suwawa, Bube Baru Kab. Bone Bolango, Suwawa, Helumo			Jumlah penduduk usia produktif ( 15 - 59 tahun ) yang dilayani sesuai standar	100 orang			19,200,000	19,200,000	
1.02.02.2.02.07	Pengelolaan Pelayanan Kesehatan pada Usia Lanjut			Kab. Bone Bolango, Suwawa, Huluduotamo Kab. Bone Bolango, Suwawa, Ulantha Kab. Bone Bolango, Suwawa, Bube Baru Kab. Bone Bolango, Suwawa, Helumo			Jumlah penduduk usia lanjut ( >60 tahun ke atas ) yang dilayani sesuai standar	100 orang			28,800,000	28,800,000	

**Program dan Kegiatan Perangkat Daerah  
Kabupaten Bone Bolango  
Tahun 2021**

Unit Organisasi : 1.02.0.00.0.00.01.00 DINAS KESEHATAN

Sub Unit Organisasi : 1.02.0.00.0.00.01.0024 Puskesmas/FKTP Ulantha

Kode	Urusan/ Bidang Urusan Pemerintahan Daerah Dan Program/ Kegiatan	Prioritas Daerah	Sasaran Daerah	Lokasi	Indikator Kinerja						Pagu Indikatif (Rp.)	Prakiraan Maju (Rp.)	Keterangan Prioritas Pembangunan Nasional
					Capaian Program		Keluaran Sub Kegiatan		Hasil Kegiatan				
					Tolok Ukur	Target	Tolok Ukur	Target	Tolok Ukur	Target			
1.02.02.2.02.15	Pengelolaan Pelayanan Kesehatan Gizi Masyarakat			Kab. Bone Bolango, Suwawa, Huluduotamo Kab. Bone Bolango, Suwawa, Ulanta Kab. Bone Bolango, Suwawa, Bube Baru Kab. Bone Bolango, Suwawa, Helumo			Jumlah layanan gizi yang dilakukan sesuai standar	100 layanan			20,600,000	20,600,000	
1.02.02.2.02.16	Pengelolaan Pelayanan Kesehatan Kerja dan Olahraga			Kab. Bone Bolango, Suwawa, Huluduotamo Kab. Bone Bolango, Suwawa, Ulanta Kab. Bone Bolango, Suwawa, Bube Baru Kab. Bone Bolango, Suwawa, Helumo			Jumlah layanan Kesehatan Kerja dan Olahraga yang dilakukan	100 layanan			1,200,000	1,200,000	
1.02.02.2.02.17	Pengelolaan Pelayanan Kesehatan Lingkungan			Kab. Bone Bolango, Suwawa, Huluduotamo Kab. Bone Bolango, Suwawa, Ulanta Kab. Bone Bolango, Suwawa, Bube Baru Kab. Bone Bolango, Suwawa, Helumo			Jumlah layanan kesehatan lingkungan yang dilakukan	100 layanan			16,338,000	16,338,000	

**Program dan Kegiatan Perangkat Daerah  
Kabupaten Bone Bolango  
Tahun 2021**

Unit Organisasi : 1.02.0.00.0.00.01.00 DINAS KESEHATAN

Sub Unit Organisasi : 1.02.0.00.0.00.01.0024 Puskesmas/FKTP Ulantha

Kode	Urusan/ Bidang Urusan Pemerintahan Daerah Dan Program/ Kegiatan	Prioritas Daerah	Sasaran Daerah	Lokasi	Indikator Kinerja						Pagu Indikatif (Rp.)	Prakiraan Maju (Rp.)	Keterangan
					Capaian Program		Keluaran Sub Kegiatan		Hasil Kegiatan				
					Tolok Ukur	Target	Tolok Ukur	Target	Tolok Ukur	Target			
1.02.02.2.02.18	Pengelolaan Pelayanan Promosi Kesehatan			Kab. Bone Bolango, Suwawa, Huluduotamo Kab. Bone Bolango, Suwawa, Ulanta Kab. Bone Bolango, Suwawa, Bube Baru Kab. Bone Bolango, Suwawa, Helumo			Jumlah layanan Promosi Kesehatan yang dilakukan	100 layanan			70,910,000	70,910,000	
1.02.02.2.02.19	Pengelolaan Pelayanan Kesehatan Tradisional, Akupunktur, Asuhan Mandiri, dan Tradisional Lainnya			Kab. Bone Bolango, Suwawa, Huluduotamo Kab. Bone Bolango, Suwawa, Ulanta Kab. Bone Bolango, Suwawa, Bube Baru Kab. Bone Bolango, Suwawa, Helumo			Jumlah layanan Kesehatan Tradisional, Akupunktur, Asuhan Mandiri, dan Tradisional Lainnya yang dilakukan	100 layanan			15,436,000	15,436,000	
1.02.02.2.02.23	Pengelolaan Upaya Kesehatan Khusus			Kab. Bone Bolango, Suwawa, Huluduotamo Kab. Bone Bolango, Suwawa, Ulanta Kab. Bone Bolango, Suwawa, Bube Baru Kab. Bone Bolango, Suwawa, Helumo			Jumlah Layanan PIS PK	100 layanan			121,260,000	121,260,000	

**Program dan Kegiatan Perangkat Daerah  
Kabupaten Bone Bolango  
Tahun 2021**

Unit Organisasi : 1.02.0.00.0.00.01.00 DINAS KESEHATAN

Sub Unit Organisasi : 1.02.0.00.0.00.01.0024 Puskesmas/FKTP Ulantha

Kode	Urusan/ Bidang Urusan Pemerintahan Daerah Dan Program/ Kegiatan	Prioritas Daerah	Sasaran Daerah	Lokasi	Indikator Kinerja						Pagu Indikatif (Rp.)	Prakiraan Maju (Rp.)	Keterangan Prioritas Pembangunan Nasional
					Capaian Program		Keluaran Sub Kegiatan		Hasil Kegiatan				
					Tolok Ukur	Target	Tolok Ukur	Target	Tolok Ukur	Target			
1	02 02 2.02 25			Kab. Bone Bolango, Suwawa, Huluduotamo Kab. Bone Bolango, Suwawa, Ulanta Kab. Bone Bolango, Suwawa, Bube Baru Kab. Bone Bolango, Suwawa, Helumo			Jumlah penduduk yang berpotensi menderita penyakit menular dan tidak menular yang dilayani sesuai standar	100 orang			214,036,000	214,036,000	
1	02 02 2.02 33			Kab. Bone Bolango, Suwawa, Huluduotamo Kab. Bone Bolango, Suwawa, Ulanta Kab. Bone Bolango, Suwawa, Bube Baru Kab. Bone Bolango, Suwawa, Helumo			Capaian SPM 12 Indikator	100 %			388,000,000	388,000,000	
<b>1</b>	<b>02 03</b>		<b>PROGRAM PENINGKATAN KAPASITAS SUMBER DAYA MANUSIA KESEHATAN</b>								<b>72,000,000</b>	<b>72,000,000</b>	
1	02 03 2.02 02		Pemenuhan Kebutuhan Sumber Daya Manusia Kesehatan sesuai Standar	Kab. Bone Bolango, Suwawa, Semua Kelurahan			Jenis fasilitas yang diberikan untuk tenaga kesehatan yang bertugas di fasyankes	3 layanan			72,000,000	72,000,000	
<b>1</b>	<b>02 05</b>		<b>PROGRAM PEMBERDAYAAN MASYARAKAT BIDANG KESEHATAN</b>								<b>48,310,000</b>	<b>48,310,000</b>	



**Program dan Kegiatan Perangkat Daerah  
Kabupaten Bone Bolango  
Tahun 2021**

Unit Organisasi : 1.02.0.00.0.00.01.00 DINAS KESEHATAN

Sub Unit Organisasi : 1.02.0.00.0.00.01.0024 Puskesmas/FKTP Ulantha

Kode	Urusan/ Bidang Urusan Pemerintahan Daerah Dan Program/ Kegiatan	Prioritas Daerah	Sasaran Daerah	Lokasi	Indikator Kinerja						Pagu Indikatif (Rp.)	Prakiraan Maju (Rp.)	Keterangan
					Capaian Program		Keluaran Sub Kegiatan		Hasil Kegiatan				
					Tolok Ukur	Target	Tolok Ukur	Target	Tolok Ukur	Target			
1.02.05.2.02.01	Penyelenggaraan Promosi Kesehatan dan Gerakan Hidup Bersih dan Sehat			Kab. Bone Bolango, Suwawa, Huluduotamo Kab. Bone Bolango, Suwawa, Ulanta Kab. Bone Bolango, Suwawa, Bube Baru Kab. Bone Bolango, Suwawa, Helumo			Jumlah Layanan Promosi Kesehatan dan Gerakan Hidup Bersih dan Sehat yang dilakukan	100 layanan			48,310,000	48,310,000	
<b>TOTAL</b>											<b>1,085,458,000</b>	<b>1,085,458,000</b>	



**Program dan Kegiatan Perangkat Daerah  
Kabupaten Bone Bolango  
Tahun 2021**

Unit Organisasi : 1.03.0.00.0.00.01.00 DINAS PEKERJAAN UMUM DAN PENATAAN RUANG

Sub Unit Organisasi : 1.03.0.00.0.00.01.00 DINAS PEKERJAAN UMUM DAN PENATAAN RUANG

Kode	Urusan/ Bidang Urusan Pemerintahan Daerah Dan Program/ Kegiatan	Prioritas Daerah	Sasaran Daerah	Lokasi	Indikator Kinerja						Pagu Indikatif (Rp.)	Prakiraan Maju (Rp.)	Keterangan Prioritas Pembangunan Nasional
					Capaian Program		Keluaran Sub Kegiatan		Hasil Kegiatan				
					Tolok Ukur	Target	Tolok Ukur	Target	Tolok Ukur	Target			
1.03.02.2.02.03	Pembangunan Bendung Irigasi			Kab. Bone Bolango, Semua Kecamatan, Semua Kelurahan			Panjang irigasi yang dibangun	130 meter			3,199,940,000	3,519,934,000	
<b>1.03.03</b>	<b>PROGRAM PENGELOLAAN DAN PENGEMBANGAN SISTEM PENYEDIAAN AIR MINUM</b>										<b>10,052,438,000</b>	<b>11,057,681,800</b>	
<b>1.03.03.2.01</b>	<b>Pengelolaan dan Pengembangan Sistem Penyediaan Air Minum (SPAM) di Daerah Kabupaten/Kota</b>										<b>10,052,438,000</b>	<b>11,057,681,800</b>	
1.03.03.2.01.04	Pembangunan SPAM Jaringan Perpipaan di Kawasan Perdesaan			Kab. Bone Bolango, Semua Kecamatan, Semua Kelurahan			Jumlah SR yang terpasang	20 unit			7,119,838,000	7,831,821,800	
1.03.03.2.01.06	Peningkatan SPAM Jaringan Perpipaan di Kawasan Perdesaan			Kab. Bone Bolango, Semua Kecamatan, Semua Kelurahan			Jumlah desa yang menggunakan sanitasi Air Minum berbasis masyarakat	25 Desa			2,932,600,000	3,225,860,000	
<b>1.03.05</b>	<b>PROGRAM PENGELOLAAN DAN PENGEMBANGAN SISTEM AIR LIMBAH</b>										<b>5,943,623,900</b>	<b>6,537,986,300</b>	
<b>1.03.05.2.01</b>	<b>Pengelolaan dan Pengembangan Sistem Air Limbah Domestik dalam Daerah Kabupaten/Kota</b>										<b>5,943,623,900</b>	<b>6,537,986,300</b>	
1.03.05.2.01.05	Rehabilitasi/Peningkatan/Perluasan Sistem Pengelolaan Air Limbah Domestik Terpusat Skala Permukiman			Kab. Bone Bolango, Semua Kecamatan, Semua Kelurahan			Jumlah Ipal yang dibangun	25 unit			5,943,623,900	6,537,986,300	
<b>1.03.06</b>	<b>PROGRAM PENGELOLAAN DAN PENGEMBANGAN SISTEM DRAINASE</b>										<b>100,000,000</b>	<b>110,000,000</b>	
<b>1.03.06.2.01</b>	<b>Pengelolaan dan Pengembangan Sistem Drainase yang Terhubung Langsung dengan Sungai dalam Daerah Kabupaten/Kota</b>										<b>100,000,000</b>	<b>110,000,000</b>	
1.03.06.2.01.05	Pembangunan Sistem Drainase Perkotaan	PENINGKATAN PELAYANAN PUBLIK DAN REFORMASI BIROKRASI		Kab. Bone Bolango, Semua Kecamatan, Semua Kelurahan			Jumlah saluran drainase/gorong-gorong yang dibangun	2 buah			100,000,000	110,000,000	
<b>1.03.08</b>	<b>PROGRAM PENATAAN BANGUNAN GEDUNG</b>										<b>16,750,000,000</b>	<b>20,100,000,000</b>	
<b>1.03.08.2.01</b>	<b>Penyelenggaraan Bangunan Gedung di Wilayah Daerah Kabupaten/Kota, Pemberian Izin Mendirikan Bangunan (IMB) dan Sertifikat Laik Fungsi Bangunan Gedung</b>										<b>16,750,000,000</b>	<b>20,100,000,000</b>	
1.03.08.2.01.01	Penyelenggaraan Penerbitan Izin Mendirikan Bangunan (IMB), Sertifikat Laik Fungsi (SLF), peran Tenaga Ahli Bangunan Gedung (TABG), Pendataan Bangunan Gedung, serta Implementasi SIMBG			Kab. Bone Bolango, Semua Kecamatan, Semua Kelurahan			Jumlah permohonan IMB yang diverifikasi	50000 lembar			250,000,000	300,000,000	

**Program dan Kegiatan Perangkat Daerah  
Kabupaten Bone Bolango  
Tahun 2021**

Unit Organisasi : 1.03.0.00.0.00.01.00 DINAS PEKERJAAN UMUM DAN PENATAAN RUANG

Sub Unit Organisasi : 1.03.0.00.0.00.01.00 DINAS PEKERJAAN UMUM DAN PENATAAN RUANG

Kode	Urusan/ Bidang Urusan Pemerintahan Daerah Dan Program/ Kegiatan	Prioritas Daerah	Sasaran Daerah	Lokasi	Indikator Kinerja						Pagu Indikatif (Rp.)	Prakiraan Maju (Rp.)	Keterangan Prioritas Pembangunan Nasional
					Capaian Program		Keluaran Sub Kegiatan		Hasil Kegiatan				
					Tolok Ukur	Target	Tolok Ukur	Target	Tolok Ukur	Target			
1.03.08.2.01.02	Perencanaan, Pembangunan, Pengawasan, dan Pemanfaatan Bangunan Gedung Daerah Kabupaten/Kota			Kab. Bone Bolango, Semua Kecamatan, Semua Kelurahan			Jumlah Infrastruktur Pelayanan Publik yang dibangun / ditingkatkan	7 buah			16,500,000,000	19,800,000,000	
<b>1.03.09</b>	<b>PROGRAM PENATAAN BANGUNAN DAN LINGKUNGANNYA</b>										<b>1,231,615,000</b>	<b>1,450,000,000</b>	
<b>1.03.09.2.01</b>	<b>Penyelenggaraan Penataan Bangunan dan Lingkungannya di Daerah Kabupaten/Kota</b>										<b>1,231,615,000</b>	<b>1,450,000,000</b>	
1.03.09.2.01.03	Penataan Bangunan dan Lingkungan			Kab. Bone Bolango, Semua Kecamatan, Semua Kelurahan			Jumlah RTH Buatan yang tata	2 titik			1,231,615,000	1,450,000,000	
<b>1.03.10</b>	<b>PROGRAM PENYELENGGARAAN JALAN</b>										<b>16,338,026,000</b>	<b>17,971,828,600</b>	
<b>1.03.10.2.01</b>	<b>Penyelenggaraan Jalan Kabupaten/Kota</b>										<b>16,338,026,000</b>	<b>17,971,828,600</b>	
1.03.10.2.01.05	Pembangunan Jalan			Kab. Bone Bolango, Semua Kecamatan, Semua Kelurahan			Panjang jalan Yang di bangun dan ditingkatkan berdasarkan wewenang kabupaten	6854 meter			14,488,026,000	15,936,828,600	
1.03.10.2.01.09	Rehabilitasi Jalan			Kab. Bone Bolango, Semua Kecamatan, Semua Kelurahan			Panjang ruas jalan yang terpelihara	12500 meter			150,000,000	165,000,000	
1.03.10.2.01.12	Pembangunan Jembatan			Kab. Bone Bolango, Semua Kecamatan, Semua Kelurahan			Jumlah Jembatan Yang Dibangun	2 buah			1,075,000,000	1,182,500,000	
1.03.10.2.01.18	Rehabilitasi Jembatan			Kab. Bone Bolango, Semua Kecamatan, Semua Kelurahan			Jumlah jembatan yang terpelihara	1 buah			625,000,000	687,500,000	
<b>TOTAL</b>											<b>60,037,514,700</b>	<b>115,336,704,200</b>	

**Program dan Kegiatan Perangkat Daerah  
Kabupaten Bone Bolango  
Tahun 2021**

Unit Organisasi : 1.04.2.10.0.00.02.00 DINAS PERUMAHAN RAKYAT PERMUKIMAN DAN PERTANAHAN

Sub Unit Organisasi : 1.04.2.10.0.00.02.00 DINAS PERUMAHAN RAKYAT PERMUKIMAN DAN PERTANAHAN

Kode	Urusan/ Bidang Urusan Pemerintahan Daerah Dan Program/ Kegiatan	Prioritas Daerah	Sasaran Daerah	Lokasi	Indikator Kinerja						Pagu Indikatif (Rp.)	Prakiraan Maju (Rp.)	Keterangan Prioritas Pembangunan Nasional	
					Capaian Program		Keluaran Sub Kegiatan		Hasil Kegiatan					
					Tolok Ukur	Target	Tolok Ukur	Target	Tolok Ukur	Target				
1					<b>URUSAN PEMERINTAHAN WAJIB YANG BERKAITAN DENGAN PELAYANAN DASAR</b>									
1	04				<b>URUSAN PEMERINTAHAN BIDANG PERUMAHAN DAN KAWASAN PERMUKIMAN</b>						31,440,572,100	0		
1	04	01			<b>PROGRAM PENUNJANG URUSAN PEMERINTAHAN DAERAH KABUPATEN/KOTA</b>						0	0		
1	04	01	2.01		<b>Perencanaan, Penganggaran, dan Evaluasi Kinerja Perangkat Daerah</b>						0	0		
1	04	01	2.01	01	Penyusunan Dokumen Perencanaan Perangkat Daerah		Semua Kab/Kota, Semua Kecamatan, Semua Kelurahan		Jumlah Dokumen Capaian Kinerja Yang Dilaporkan	10 Dokumen		0	0	Memperkuat Infrastruktur Untuk Mendukung Pengembangan Ekonomi Dan Pelayanan Dasar
1	04	01	2.05		<b>Administrasi Kepegawaian Perangkat Daerah</b>						0	0		
1	04	01	2.05	02	Pengadaan Pakaian Dinas Beserta Atribut Kelengkapannya		Semua Kab/Kota, Semua Kecamatan, Semua Kelurahan		h Pakaian Dinas Harian, Pakaian Khusus Hari-Hari Tertentus dan pakaian khusus harihari dan pakaian Kerja lapangan	93 stel		0	0	
1	04	01	2.05	11	Bimbingan Teknis Implementasi Peraturan Perundang-Undangan		Kab. Bone Bolango, Semua Kecamatan, Semua Kelurahan		Persentase ASN yang ditingkatkan kapasitasnya	100 persen		0	0	
1	04	01	2.06		<b>Administrasi Umum Perangkat Daerah</b>						0	0		
1	04	01	2.06	02	Penyediaan Peralatan dan Perlengkapan Kantor	PEMBANGUNANA INFRASTRUKTUR DAN PENANGANAN BENCANA	Semua Kab/Kota, Semua Kecamatan, Semua Kelurahan		Jumlah Pengadaan dan Pemeliharaan Perlengkapan/Peralatan Gedung Kantor yang diadakan	21 Unit		0	0	
1	04	01	2.06	09	Penyelenggaraan Rapat Koordinasi dan Konsultasi SKPD		Semua Kab/Kota, Semua Kecamatan, Semua Kelurahan		Jumlah Dokumen Operasioanl Layanan Adminstras Perkantoran yang sesuai aturan	12 Dokumen		0	0	
1	04	01	2.09		<b>Pemeliharaan Barang Milik Daerah Penunjang Urusan Pemerintahan Daerah</b>						0	0		
1	04	01	2.09	01	Penyediaan Jasa Pemeliharaan, Biaya Pemeliharaan dan Pajak Kendaraan Perorangan Dinas atau Kendaraan Dinas Jabatan	PEMBANGUNANA INFRASTRUKTUR DAN PENANGANAN BENCANA	Semua Kab/Kota, Semua Kecamatan, Semua Kelurahan		Jumlah Kendaraan Dinas Yang Dipelihara	5 Unit		0	0	

**Program dan Kegiatan Perangkat Daerah  
Kabupaten Bone Bolango  
Tahun 2021**

Unit Organisasi : 1.04.2.10.00.02.00 DINAS PERUMAHAN RAKYAT PERMUKIMAN DAN PERTANAHAN

Sub Unit Organisasi : 1.04.2.10.00.02.00 DINAS PERUMAHAN RAKYAT PERMUKIMAN DAN PERTANAHAN

Kode	Urusan/ Bidang Urusan Pemerintahan Daerah Dan Program/ Kegiatan	Prioritas Daerah	Sasaran Daerah	Lokasi	Indikator Kinerja						Pagu Indikatif (Rp.)	Prakiraan Maju (Rp.)	Keterangan				
					Capaian Program		Keluaran Sub Kegiatan		Hasil Kegiatan								
					Tolok Ukur	Target	Tolok Ukur	Target	Tolok Ukur	Target							
<b>1</b>	<b>04</b>	<b>02</b>		<b>PROGRAM PENGEMBANGAN PERUMAHAN</b>						<b>3,000,000,000</b>	<b>0</b>						
<b>1</b>	<b>04</b>	<b>02</b>	2.03	<b>Pembangunan dan Rehabilitasi Rumah Korban Bencana atau Relokasi Program Kabupaten/Kota</b>						<b>3,000,000,000</b>	<b>0</b>						
1	04	02	2.03	05	Pembangunan Rumah Khusus beserta PSU bagi Korban Bencana atau Relokasi Program Kabupaten/Kota			Kab. Bone Bolango, Semua Kecamatan, Semua Kelurahan			Jumlah Rumah Akibat Bencana yang difasilitasi	50 Unit			3,000,000,000	0	Memperkuat Infrastruktur Untuk Mendukung Pengembangan Ekonomi Dan Pelayanan Dasar
<b>1</b>	<b>04</b>	<b>03</b>		<b>PROGRAM KAWASAN PERMUKIMAN</b>						<b>11,330,515,100</b>	<b>0</b>						
<b>1</b>	<b>04</b>	<b>03</b>	2.01	<b>Penerbitan Izin Pembangunan dan Pengembangan Kawasan Permukiman</b>						<b>9,405,215,100</b>	<b>0</b>						
1	04	03	2.01	02	Penyusunan dan/atau Review serta Legalisasi Rencana Pembangunan dan Pengembangan Kawasan Permukiman dan Permukiman Kumuh	PEMBANGUNANA N INFRASTRUKTUR DAN PENANGANAN BENCANA					Panjang Kawasan Perumahan Permukiman yang ditangani ditangani	385 meter			9,405,215,100	0	Memperkuat Infrastruktur Untuk Mendukung Pengembangan Ekonomi Dan Pelayanan Dasar
<b>1</b>	<b>04</b>	<b>03</b>	2.02	<b>Penataan dan Peningkatan Kualitas Kawasan Permukiman Kumuh dengan Luas di Bawah 10 (sepuluh) Ha</b>						<b>1,925,300,000</b>	<b>0</b>						
1	04	03	2.02	01	Survei dan Penetapan Lokasi Perumahan dan Permukiman Kumuh			Kab. Bone Bolango, Semua Kecamatan, Semua Kelurahan			Jumlah Desa yang Masuk Kawasan Kumuh Yang ditangani	1 Desa			119,400,000	0	
1	04	03	2.02	02	Penyusunan Rencana Pencegahan dan Peningkatan Kualitas Perumahan Kumuh dan Permukiman Kumuh			Kab. Bone Bolango, Semua Kecamatan, Semua Kelurahan			Jumlah Desa yang Masuk Kawasan Kumuh Yang ditangani	1 Desa			1,805,900,000	0	
<b>1</b>	<b>04</b>	<b>04</b>		<b>PROGRAM PERUMAHAN DAN KAWASAN PERMUKIMAN KUMUH</b>						<b>8,992,156,000</b>	<b>0</b>						
<b>1</b>	<b>04</b>	<b>04</b>	2.01	<b>Pencegahan Perumahan dan Kawasan Permukiman Kumuh pada Daerah Kabupaten/Kota</b>						<b>8,992,156,000</b>	<b>0</b>						
1	04	04	2.01	01	Perbaikan Rumah Tidak Layak Huni untuk Pencegahan terhadap Tumbuh dan Berkembangnya Permukiman Kumuh diluar Kawasan Permukiman Kumuh dengan Luas di Bawah 10 (sepuluh) Ha			Kab. Bone Bolango, Semua Kecamatan, Semua Kelurahan			Jumlah Rumah Hunian Pantas bagi MBR	200 Unit			8,992,156,000	0	
<b>1</b>	<b>04</b>	<b>05</b>		<b>PROGRAM PENINGKATAN PRASARANA, SARANA DAN UTILITAS UMUM (PSU)</b>						<b>8,117,901,000</b>	<b>0</b>						
<b>1</b>	<b>04</b>	<b>05</b>	2.01	<b>Urusan Penyelenggaraan PSU Perumahan</b>						<b>8,117,901,000</b>	<b>0</b>						
1	04	05	2.01	01	Perencanaan Penyediaan PSU Perumahan			Kab. Bone Bolango, Semua Kecamatan, Semua Kelurahan			Jumlah Penerangan Jalan Umum yang di pasang Jumlah SR Listrik yang di pasang	70 Titik 500 Unit			275,000,000	0	

**Program dan Kegiatan Perangkat Daerah  
Kabupaten Bone Bolango  
Tahun 2021**

Unit Organisasi : 1.04.2.10.0.00.02.00 DINAS PERUMAHAN RAKYAT PERMUKIMAN DAN PERTANAHAN

Sub Unit Organisasi : 1.04.2.10.0.00.02.00 DINAS PERUMAHAN RAKYAT PERMUKIMAN DAN PERTANAHAN

Kode	Urusan/ Bidang Urusan Pemerintahan Daerah Dan Program/ Kegiatan	Prioritas Daerah	Sasaran Daerah	Lokasi	Indikator Kinerja						Pagu Indikatif (Rp.)	Prakiraan Maju (Rp.)	Keterangan Prioritas Pembangunan Nasional	
					Capaian Program		Keluaran Sub Kegiatan		Hasil Kegiatan					
					Tolok Ukur	Target	Tolok Ukur	Target	Tolok Ukur	Target				
1	04 05 2.01 02		Penyediaan Prasarana, Sarana, dan Utilitas Umum di Perumahan untuk Menunjang Fungsi Hunian	PEMBANGUNANA INFRASTRUKTUR DAN PENANGANAN BENCANA	Kab. Bone Bolango, Semua Kecamatan, Semua Kelurahan			Jumlah Penerangan Jalan Umum yang di pasang	70 Titik			7,842,901,000	0	
2			<b>URUSAN PEMERINTAHAN WAJIB YANG TIDAK BERKAITAN DENGAN PELAYANAN DASAR</b>											
2	10		<b>URUSAN PEMERINTAHAN BIDANG PERTANAHAN</b>									6,409,770,000	0	
2	10 05		<b>PROGRAM PENYELESAIAN GANTI KERUGIAN DAN SANTUNAN TANAH UNTUK PEMBANGUNAN</b>									6,409,770,000	0	
2	10 05 2.01		<b>Penyelesaian Masalah Ganti Kerugian dan Santunan Tanah untuk Pembangunan oleh Pemerintah Daerah Kabupaten/Kota</b>									6,409,770,000	0	
2	10 05 2.01 02		Koordinasi dan Sinkronisasi Penyelesaian Masalah Ganti Kerugian dan Santunan Tanah untuk Pembangunan oleh Pemerintah Daerah Kabupaten/Kota	PEMBANGUNANA INFRASTRUKTUR DAN PENANGANAN BENCANA				Jumlah Dokumen Perencanaan Apraisal yang disusun	2 Dokumen			6,409,770,000	0	
<b>TOTAL</b>											<b>37,850,342,100</b>	<b>0</b>		

**Program dan Kegiatan Perangkat Daerah  
Kabupaten Bone Bolango  
Tahun 2021**

Unit Organisasi : 1.05.0.00.0.00.01.00 DINAS SATUAN POLISI PAMONG PRAJA

Sub Unit Organisasi : 1.05.0.00.0.00.01.00 DINAS SATUAN POLISI PAMONG PRAJA

Kode	Urusan/ Bidang Urusan Pemerintahan Daerah Dan Program/ Kegiatan	Prioritas Daerah	Sasaran Daerah	Lokasi	Indikator Kinerja						Pagu Indikatif (Rp.)	Prakiraan Maju (Rp.)	Keterangan Prioritas Pembangunan Nasional				
					Capaian Program		Keluaran Sub Kegiatan		Hasil Kegiatan								
					Tolok Ukur	Target	Tolok Ukur	Target	Tolok Ukur	Target							
<b>1</b>					<b>URUSAN PEMERINTAHAN WAJIB YANG BERKAITAN DENGAN PELAYANAN DASAR</b>												
<b>1</b>	<b>05</b>				<b>URUSAN PEMERINTAHAN BIDANG KETENTERAMAN DAN KETERTIBAN UMUM SERTA PERLINDUNGAN MASYARAKAT</b>						<b>3,773,402,000</b>	<b>5,349,081,000</b>					
<b>1</b>	<b>05</b>	<b>01</b>			<b>PROGRAM PENUNJANG URUSAN PEMERINTAHAN DAERAH KABUPATEN/KOTA</b>						<b>0</b>	<b>520,763,000</b>					
<b>1</b>	<b>05</b>	<b>01</b>	2.01		<b>Perencanaan, Penganggaran, dan Evaluasi Kinerja Perangkat Daerah</b>						<b>0</b>	<b>8,900,000</b>					
1	05	01	2.01	06	Koordinasi dan Penyusunan Laporan Capaian Kinerja dan Ikhtisar Realisasi Kinerja SKPD			Kab. Bone Bolango, Semua Kecamatan, Semua Kelurahan			Jumlah Dokumen Perencanaan dan Keuangan yang Disusun Tepat Waktu	23 dokumen			0	8,900,000	
<b>1</b>	<b>05</b>	<b>01</b>	2.05		<b>Administrasi Kepegawaian Perangkat Daerah</b>						<b>0</b>	<b>100,000,000</b>					
1	05	01	2.05	11	Bimbingan Teknis Implementasi Peraturan Perundang-Undangan			Kab. Bone Bolango, Semua Kecamatan, Semua Kelurahan			Jumlah ASN Yang Ditingkatkan Kompotensinya	10 orang			0	100,000,000	
<b>1</b>	<b>05</b>	<b>01</b>	2.06		<b>Administrasi Umum Perangkat Daerah</b>						<b>0</b>	<b>98,088,000</b>					
1	05	01	2.06	09	Penyelenggaraan Rapat Koordinasi dan Konsultasi SKPD			Kab. Bone Bolango, Semua Kecamatan, Semua Kelurahan			Jumlah Dokumen Hasil Rapat Koordinasi dan Konsultasi Dalam Daerah dan Keluar Daerah Yang dilaksanakan	12 dokumen			0	98,088,000	
<b>1</b>	<b>05</b>	<b>01</b>	2.08		<b>Penyediaan Jasa Penunjang Urusan Pemerintahan Daerah</b>						<b>0</b>	<b>313,775,000</b>					
1	05	01	2.08	04	Penyediaan Jasa Pelayanan Umum Kantor			Kab. Bone Bolango, Semua Kecamatan, Semua Kelurahan			Jumlah Dokumen Pelayanan Administrasi Perkantoran Yang Disusun Jumlah Pakaian Dinas, Pakaian Khusus dan Pakaian Kerja Lapangan Yang Diadakan	12 dokumen 750 stel			0	313,775,000	
<b>1</b>	<b>05</b>	<b>02</b>			<b>PROGRAM PENINGKATAN KETENTERAMAN DAN KETERTIBAN UMUM</b>						<b>2,064,317,000</b>	<b>2,270,748,700</b>					
<b>1</b>	<b>05</b>	<b>02</b>	2.01		<b>Penanganan Gangguan Ketenteraman dan Ketertiban Umum dalam 1 (satu) Daerah Kabupaten/Kota</b>						<b>1,684,317,000</b>	<b>1,852,748,700</b>					
1	05	02	2.01	01	Pencegahan Gangguan Ketenteraman dan Ketertiban Umum melalui Deteksi Dini dan Cegah Dini, Pembinaan dan Penyuluhan, Pelaksanaan Patroli, Pengamanan, dan Pengawasan			Kab. Bone Bolango, Suwawa, Ulanta			Jumlah Dokumen Pengawasan KD dan WKD Jumlah Pelanggaran Disiplin ASN yang Ditangani	12 Dokumen 12 Dokumen			25,000,000	27,500,000	
1	05	02	2.01	02	Penindakan atas Gangguan Ketenteraman dan Ketertiban Umum Berdasarkan Perda dan Perkada melalui Penertiban dan Penanganan Unjuk Rasa dan Kerusuhan Massa	PENINGKATAN PELAYANAN PUBLIK DAN REFORMASI BIROKRASI		Kab. Bone Bolango, Suwawa, Ulanta			Jumlah Kasus Pelanggaran Perda,Keamanan dan Ketertiban Umum yang Ditangani	55 Kasus			35,000,000	38,500,000	



**Program dan Kegiatan Perangkat Daerah  
Kabupaten Bone Bolango  
Tahun 2021**

Unit Organisasi : 1.05.0.00.0.00.01.00 DINAS SATUAN POLISI PAMONG PRAJA

Sub Unit Organisasi : 1.05.0.00.0.00.01.00 DINAS SATUAN POLISI PAMONG PRAJA

Kode	Urusan/ Bidang Urusan Pemerintahan Daerah Dan Program/ Kegiatan	Prioritas Daerah	Sasaran Daerah	Lokasi	Indikator Kinerja						Pagu Indikatif (Rp.)	Prakiraan Maju (Rp.)	Keterangan	
					Capaian Program		Keluaran Sub Kegiatan		Hasil Kegiatan					
					Tolok Ukur	Target	Tolok Ukur	Target	Tolok Ukur	Target				
1	05 02 2.01 04		Pemberdayaan Masyarakat dalam rangka Ketentraman dan Ketertiban Umum	Kab. Bone Bolango, Semua Kecamatan, Semua Kelurahan			Jumlah Dokumen Tenaga Linmas Sekabupaten Bone Bolango	1 Dokumen			60,067,000	66,073,700		
1	05 02 2.01 05		Peningkatan Kapasitas SDM Satuan Polisi Pamongpraja dan Satuan Perlindungan Masyarakat termasuk dalam Pelaksanaan Tugas yang Bernuansa Hak Asasi Manusia	Kab. Bone Bolango, Semua Kecamatan, Semua Kelurahan			Jumlah Aparat Satpol-PP yang difasilitasi dalam tugas	132 Orang			1,538,750,000	1,692,625,000		
1	05 02 2.01 07		Kerjasama antar Lembaga dan Kemitraan dalam Teknik Pencegahan dan Penanganan Gangguan Ketentraman dan Ketertiban Umum	Kab. Bone Bolango, Semua Kecamatan, Semua Kelurahan			Jumlah Aparat Satpol PP yang Mengikuti Rakor Dengan Aparat Keamanan ( TNI/Polri dan Kejaksanaan)	150 Orang			10,500,000	11,550,000		
1	05 02 2.01 10		Penyediaan Layanan dalam rangka Dampak Penegakan Peraturan Daerah dan Perkada	Kab. Bone Bolango, Semua Kecamatan, Semua Kelurahan			Jumlah Kasus Pelanggaran Perda keamanan dan Ketertiban Umum Yang Ditangani	55 Kasus			15,000,000	16,500,000		
<b>1</b>	<b>05 02</b>	<b>2.02</b>	<b>Penegakan Peraturan Daerah Kabupaten/Kota dan Peraturan Bupati/Wali Kota</b>									<b>300,000,000</b>	<b>330,000,000</b>	
1	05 02 2.02 01		Sosialisasi Penegakan Peraturan Daerah dan Peraturan Bupati/Wali Kota	Kab. Bone Bolango, Suwawa, Ulanta			Jumlah Peserta Penyuluhan Tentang Pelanggaran Perda	400 Orang			75,000,000	82,500,000		
1	05 02 2.02 02		Pengawasan atas Kepatuhan terhadap Pelaksanaan Peraturan Daerah dan Peraturan Bupati/Wali Kota	Kab. Bone Bolango, Suwawa, Ulanta			Jumlah Penanganan Kasus Yang diselesaikan Secara Proyustisi dan Nonyustisi	150 Orang			75,000,000	82,500,000		
1	05 02 2.02 03		Penanganan atas Pelanggaran Peraturan Daerah dan Peraturan Bupati/Wali Kota	PENINGKATAN PELAYANAN PUBLIK DAN REFORMASI BIROKRASI Kab. Bone Bolango, Suwawa, Ulanta			Jumlah Penanganan Kasus Yang diselesaikan Secara Proyustisi dan Nonyustisi	8 Kasus			150,000,000	165,000,000		
<b>1</b>	<b>05 02</b>	<b>2.03</b>	<b>Pembinaan Penyidik Pegawai Negeri Sipil (PPNS) Kabupaten/Kota</b>									<b>80,000,000</b>	<b>88,000,000</b>	
1	05 02 2.03 01		Pengembangan Kapasitas dan Karier PPNS	Kab. Bone Bolango, Suwawa, Ulanta			Jumlah PNS Yang Mengikuti Diklat PPNS	1 Orang			80,000,000	88,000,000		
							Jumlah PPNS Yang Mengikuti RAKORNAS	2 Orang						
<b>1</b>	<b>05 03</b>		<b>PROGRAM PENANGGULANGAN BENCANA</b>									<b>18,500,000</b>	<b>92,925,800</b>	
<b>1</b>	<b>05 03</b>	<b>2.01</b>	<b>Pelayanan Informasi Rawan Bencana Kabupaten/Kota</b>									<b>18,500,000</b>	<b>92,925,800</b>	

**Program dan Kegiatan Perangkat Daerah  
Kabupaten Bone Bolango  
Tahun 2021**

Unit Organisasi : 1.05.0.00.0.00.01.00 DINAS SATUAN POLISI PAMONG PRAJA

Sub Unit Organisasi : 1.05.0.00.0.00.01.00 DINAS SATUAN POLISI PAMONG PRAJA

Kode	Urusan/ Bidang Urusan Pemerintahan Daerah Dan Program/ Kegiatan	Prioritas Daerah	Sasaran Daerah	Lokasi	Indikator Kinerja						Pagu Indikatif (Rp.)	Prakiraan Maju (Rp.)	Keterangan			
					Capaian Program		Keluaran Sub Kegiatan		Hasil Kegiatan							
					Tolok Ukur	Target	Tolok Ukur	Target	Tolok Ukur	Target						
1	05	03	2.01	02	Sosialisasi, Komunikasi, Informasi dan Edukasi (KIE) Rawan Bencana Kabupaten/Kota (Per Jenis Bencana)	PENINGKATAN PELAYANAN PUBLIK DAN REFORMASI BIROKRASI	Kab. Bone Bolango, Semua Kecamatan, Semua Kelurahan			Jumlah Tanggap Bencana Yang Dilaksanakan	18 Kasus			18,500,000	92,925,800	
<b>1</b>	<b>05</b>	<b>04</b>			<b>PROGRAM PENCEGAHAN, PENANGGULANGAN, PENYELAMATAN KEBAKARAN DAN PENYELAMATAN NON KEBAKARAN</b>						<b>1,690,585,000</b>	<b>2,464,643,500</b>				
<b>1</b>	<b>05</b>	<b>04</b>	2.01		<b>Pencegahan, Pengendalian, Pemadaman, Penyelamatan, dan Penanganan Bahan Berbahaya dan Beracun Kebakaran dalam Daerah Kabupaten/Kota</b>						<b>1,659,135,000</b>	<b>2,430,048,500</b>				
1	05	04	2.01	01	Pencegahan Kebakaran dalam Daerah Kabupaten/Kota		Kab. Bone Bolango, Semua Kecamatan, Semua Kelurahan			Jumlah Informasi Pemadam Kebakaran Kepada Masyarakat (Stiker)	1000 Lembar			11,150,000	12,265,000	
1	05	04	2.01	02	Pemadaman dan Pengendalian Kebakaran dalam Daerah Kabupaten/Kota	PENINGKATAN PELAYANAN PUBLIK DAN REFORMASI BIROKRASI	Kab. Bone Bolango, Semua Kecamatan, Semua Kelurahan			Jumlah Petugas Pemadam Kebakaran yang difasilitasi	25 Orang			250,000,000	275,000,000	
1	05	04	2.01	06	Pengadaan Sarana dan Prasarana Pencegahan, Penanggulangan Kebakaran dan Alat Pelindung Diri		Kab. Bone Bolango, Semua Kecamatan, Semua Kelurahan			Jumlah Sarana Dan Prasarana Yang Diadakan	1 Unit			1,250,000,000	1,980,000,000	
1	05	04	2.01	07	Pembinaan Aparatur Pemadam Kebakaran		Kab. Bone Bolango, Semua Kecamatan, Semua Kelurahan			Jumlah ASN Yang Mengikuti Rakornas / HUT Damakr Tingkat Nasional Jumlah Yang Mengikuti Bimtek Pemadam Kebakaran	2 Orang 2 Orang			72,985,000	80,283,500	
1	05	04	2.01	09	Penyelenggaraan Kerjasama dan Koordinasi antar Daerah Berbatasan, antar Lembaga, dan Kemitraan dalam Pencegahan, Penanggulangan, Penyelamatan Kebakaran dan Penyelamatan Non Kebakaran		Kab. Bone Bolango, Semua Kecamatan, Semua Kelurahan			Jumlah Laporan Hasil Survei Daerah Rawan Kebakaran	4 Laporan			75,000,000	82,500,000	
<b>1</b>	<b>05</b>	<b>04</b>	2.02		<b>Inspeksi Peralatan Proteksi Kebakaran</b>						<b>10,800,000</b>	<b>11,880,000</b>				
1	05	04	2.02	01	Pendataan Sarana Prasarana Proteksi Kebakaran		Kab. Bone Bolango, Semua Kecamatan, Semua Kelurahan			Jumlah SKPD, Puskesmas dan Kecamatan Yang Memenuhi Standar Proteksi Kebakaran	55 Titik			10,800,000	11,880,000	
<b>1</b>	<b>05</b>	<b>04</b>	2.04		<b>Pemberdayaan Masyarakat dalam Pencegahan Kebakaran</b>						<b>20,650,000</b>	<b>22,715,000</b>				

**Program dan Kegiatan Perangkat Daerah  
Kabupaten Bone Bolango  
Tahun 2021**

Unit Organisasi : 1.05.0.00.0.00.01.00 DINAS SATUAN POLISI PAMONG PRAJA

Sub Unit Organisasi : 1.05.0.00.0.00.01.00 DINAS SATUAN POLISI PAMONG PRAJA

Kode	Urusan/ Bidang Urusan Pemerintahan Daerah Dan Program/ Kegiatan	Prioritas Daerah	Sasaran Daerah	Lokasi	Indikator Kinerja						Pagu Indikatif (Rp.)	Prakiraan Maju (Rp.)	Keterangan
					Capaian Program		Keluaran Sub Kegiatan		Hasil Kegiatan				
					Tolok Ukur	Target	Tolok Ukur	Target	Tolok Ukur	Target			
1.05.04.2.04.01	Pemberdayaan Masyarakat dalam Pencegahan dan Penanggulangan Kebakaran melalui Sosialisasi dan Edukasi Masyarakat			Kab. Bone Bolango, Semua Kecamatan, Semua Kelurahan			Jumlah sosialisasi dan Simulasi Pada Pencegahan dan Penanggulangan Kebakaran	1 Kali/Keg			10,500,000	11,550,000	
1.05.04.2.04.02	Pembentukan dan Pembinaan Relawan Pemadam Kebakaran			Kab. Bone Bolango, Semua Kecamatan, Semua Kelurahan			Jumlah Anggota Balakar(Barisan Relawan Kebakaran) yang Di Bentuk	40 Orang			10,150,000	11,165,000	
<b>TOTAL</b>											<b>3,773,402,000</b>	<b>5,349,081,000</b>	

**Program dan Kegiatan Perangkat Daerah  
Kabupaten Bone Bolango  
Tahun 2021**

Unit Organisasi : 1.05.0.00.0.00.04.00 BADAN PENANGGULANGAN BENCANA DAERAH

Sub Unit Organisasi : 1.05.0.00.0.00.04.00 BADAN PENANGGULANGAN BENCANA DAERAH

Kode	Urusan/ Bidang Urusan Pemerintahan Daerah Dan Program/ Kegiatan	Prioritas Daerah	Sasaran Daerah	Lokasi	Indikator Kinerja						Pagu Indikatif (Rp.)	Prakiraan Maju (Rp.)	Keterangan Prioritas Pembangunan Nasional				
					Capaian Program		Keluaran Sub Kegiatan		Hasil Kegiatan								
					Tolok Ukur	Target	Tolok Ukur	Target	Tolok Ukur	Target							
1					<b>URUSAN PEMERINTAHAN WAJIB YANG BERKAITAN DENGAN PELAYANAN DASAR</b>												
1	05				<b>URUSAN PEMERINTAHAN BIDANG KETENTERAMAN DAN KETERTIBAN UMUM SERTA PERLINDUNGAN MASYARAKAT</b>						288,081,400	367,081,400					
1	05	01			<b>PROGRAM PENUNJANG URUSAN PEMERINTAHAN DAERAH KABUPATEN/KOTA</b>						0	79,000,000					
1	05	01	2.01		<b>Perencanaan, Penganggaran, dan Evaluasi Kinerja Perangkat Daerah</b>						0	0					
1	05	01	2.01	01	Penyusunan Dokumen Perencanaan Perangkat Daerah			Kab. Bone Bolango, Semua Kecamatan, Semua Kelurahan			Jumlah Dokumen Laporan Capaian Kinerja dan Ikhtisar Kinerja SKPD	32 Dokumen			0	0	
1	05	01	2.02		<b>Administrasi Keuangan Perangkat Daerah</b>						0	79,000,000					
1	05	01	2.02	01	Penyediaan Gaji dan Tunjangan ASN			Kab. Bone Bolango, Semua Kecamatan, Semua Kelurahan						0	79,000,000	Memperkuat Stabilitas Polhukhankam Dan Transformasi Pelayanan Publik	
1	05	01	2.03		<b>Administrasi Barang Milik Daerah pada Perangkat Daerah</b>						0	0					
1	05	01	2.03	06	Penatausahaan Barang Milik Daerah pada SKPD			Kab. Bone Bolango, Semua Kecamatan, Semua Kelurahan			Jumlah Dokumen Penatausahaan Barang Milik Daerah Yang disusun	12 Dokumen			0	0	
1	05	01	2.05		<b>Administrasi Kepegawaian Perangkat Daerah</b>						0	0					
1	05	01	2.05	09	Pendidikan dan Pelatihan Pegawai Berdasarkan Tugas dan Fungsi			Kab. Bone Bolango, Semua Kecamatan, Semua Kelurahan			Jumlah ASN yang mengikuti pendidikan dan pelatihan	6 Orang			0	0	
1	05	01	2.06		<b>Administrasi Umum Perangkat Daerah</b>						0	0					
1	05	01	2.06	09	Penyelenggaraan Rapat Koordinasi dan Konsultasi SKPD			Kab. Bone Bolango, Semua Kecamatan, Semua Kelurahan			Jumlah Dokumen Hasil Rapat Koordinasi dan Konsultasi Dalam Daerah dan Keluar Daerah yang dilaksanakan	2 Dokumen			0	0	
1	05	01	2.07		<b>Pengadaan Barang Milik Daerah Penunjang Urusan Pemerintah Daerah</b>						0	0					
1	05	01	2.07	10	Pengadaan Sarana dan Prasarana Gedung Kantor atau Bangunan Lainnya	PENINGKATAN PELAYANAN PUBLIK DAN REFORMASI BIROKRASI		Kab. Bone Bolango, Semua Kecamatan, Semua Kelurahan			Jumlah perlengkapan/peralatan gedung kantor yang diadakan dan dipelihara	5 Unit			0	0	
1	05	01	2.09		<b>Pemeliharaan Barang Milik Daerah Penunjang Urusan Pemerintahan Daerah</b>						0	0					

**Program dan Kegiatan Perangkat Daerah  
Kabupaten Bone Bolango  
Tahun 2021**

Unit Organisasi : 1.05.0.00.0.00.04.00 BADAN PENANGGULANGAN BENCANA DAERAH

Sub Unit Organisasi : 1.05.0.00.0.00.04.00 BADAN PENANGGULANGAN BENCANA DAERAH

Kode	Urusan/ Bidang Urusan Pemerintahan Daerah Dan Program/ Kegiatan	Prioritas Daerah	Sasaran Daerah	Lokasi	Indikator Kinerja						Pagu Indikatif (Rp.)	Prakiraan Maju (Rp.)	Keterangan				
					Capaian Program		Keluaran Sub Kegiatan		Hasil Kegiatan								
					Tolok Ukur	Target	Tolok Ukur	Target	Tolok Ukur	Target							
1	05	01	2.09	01	Penyediaan Jasa Pemeliharaan, Biaya Pemeliharaan dan Pajak Kendaraan Perorangan Dinas atau Kendaraan Dinas Jabatan			Kab. Bone Bolango, Semua Kecamatan, Semua Kelurahan			Jumlah kendaraan Dinas dalam keadaan baik	7 Unit			0	0	Memperkuat Stabilitas Polhukhankam Dan Transformasi Pelayanan Publik
<b>1</b>	<b>05</b>	<b>03</b>			<b>PROGRAM PENANGGULANGAN BENCANA</b>									<b>288,081,400</b>	<b>288,081,400</b>		
<b>1</b>	<b>05</b>	<b>03</b>	2.02		<b>Pelayanan Pencegahan dan Kesiapsiagaan Terhadap Bencana</b>									<b>96,739,900</b>	<b>96,739,900</b>		
1	05	03	2.02	02	Pelatihan Pencegahan dan Mitigasi Bencana Kabupaten/Kota			Kab. Bone Bolango, Kabila, Olohuta			Jumlah Peserta Pengurangan Resiko Bencana	50 orang			26,739,900	26,739,900	
1	05	03	2.02	06	Penguatan Kapasitas Kawasan untuk Pencegahan dan Kesiapsiagaan	PENINGKATAN PELAYANAN PUBLIK DAN REFORMASI BIROKRASI		Kab. Bone Bolango, Semua Kecamatan, Semua Kelurahan			Jumlah desa tanggap bencana	4 desa			50,000,000	50,000,000	
1	05	03	2.02	10	Gladi Kesiapsiagaan Terhadap Bencana			Kab. Bone Bolango, Semua Kecamatan, Semua Kelurahan			Jumlah Peserta Pengurangan Resiko Bencana	50 Orang			20,000,000	20,000,000	
<b>1</b>	<b>05</b>	<b>03</b>	2.03		<b>Pelayanan Penyelamatan dan Evakuasi Korban Bencana</b>									<b>140,866,500</b>	<b>140,866,500</b>		
1	05	03	2.03	03	Pencarian, Pertolongan dan Evakuasi Korban Bencana Kabupaten/Kota			Kab. Bone Bolango, Semua Kecamatan, Semua Kelurahan			Jumlah Sarana dan Prasarana yang terpelihara untuk penanganan Bencana Alam	29 unit			40,866,500	40,866,500	
1	05	03	2.03	04	Penyediaan Logistik Penyelamatan dan Evakuasi Korban Bencana Kabupaten/Kota			Kab. Bone Bolango, Semua Kecamatan, Semua Kelurahan			Jumlah baferstok yang disalurkan untuk korban bencana alam	1988 bungkus			100,000,000	100,000,000	
<b>1</b>	<b>05</b>	<b>03</b>	2.04		<b>Penataan Sistem Dasar Penanggulangan Bencana</b>									<b>50,475,000</b>	<b>50,475,000</b>		
1	05	03	2.04	03	Kerjasama antar Lembaga dan Kemitraan dalam Penanggulangan Bencana Kabupaten/Kota			Kab. Bone Bolango, Semua Kecamatan, Semua Kelurahan			Jumlah dokumen kerusakan dan kerugian akibat bencana alam	1 dok			50,475,000	50,475,000	
											Jumlah dokumen pemulihan sosial ekonomi pasca bencana alam	1 dok					
<b>TOTAL</b>														<b>288,081,400</b>	<b>367,081,400</b>		

**Program dan Kegiatan Perangkat Daerah  
Kabupaten Bone Bolango  
Tahun 2021**

Unit Organisasi : 1.06.0.00.0.00.01.00 DINAS SOSIAL

Sub Unit Organisasi : 1.06.0.00.0.00.01.00 DINAS SOSIAL

Kode	Urusan/ Bidang Urusan Pemerintahan Daerah Dan Program/ Kegiatan	Prioritas Daerah	Sasaran Daerah	Lokasi	Indikator Kinerja						Pagu Indikatif (Rp.)	Prakiraan Maju (Rp.)	Keterangan Prioritas Pembangunan Nasional				
					Capaian Program		Keluaran Sub Kegiatan		Hasil Kegiatan								
					Tolok Ukur	Target	Tolok Ukur	Target	Tolok Ukur	Target							
1					<b>URUSAN PEMERINTAHAN WAJIB YANG BERKAITAN DENGAN PELAYANAN DASAR</b>												
1	06				<b>URUSAN PEMERINTAHAN BIDANG SOSIAL</b>						6,985,727,433	7,684,300,176					
1	06	01			<b>PROGRAM PENUNJANG URUSAN PEMERINTAHAN DAERAH KABUPATEN/KOTA</b>						3,733,474,433	4,106,821,876					
1	06	01	2.01		<b>Perencanaan, Penganggaran, dan Evaluasi Kinerja Perangkat Daerah</b>						13,000,000	14,300,000					
1	06	01	2.01	01	Penyusunan Dokumen Perencanaan Perangkat Daerah			Kab. Bone Bolango, Semua Kecamatan, Semua Kelurahan			Jumlah Dokumen Laporan capaian kinerja OPD dan Laporan Keuangan Semesteran OPD	6 Dokumen			6,500,000	7,150,000	
1	06	01	2.01	06	Koordinasi dan Penyusunan Laporan Capaian Kinerja dan Ikhtisar Realisasi Kinerja SKPD			Kab. Bone Bolango, Suwawa, Ulanta			Jumlah Dokumen Laporan capaian kinerja OPD dan Laporan Keuangan Semesteran OPD	6 dokumen			6,500,000	7,150,000	
1	06	01	2.02		<b>Administrasi Keuangan Perangkat Daerah</b>						3,234,167,433	3,557,584,176					
1	06	01	2.02	01	Penyediaan Gaji dan Tunjangan ASN			Kab. Bone Bolango, Semua Kecamatan, Semua Kelurahan			Jumlah ASN yang menerima gaji dan tunjangan	30 Orang			2,765,727,433	3,042,300,176	
1	06	01	2.02	03	Pelaksanaan Penatausahaan dan Pengujian/Verifikasi Keuangan SKPD			Kab. Bone Bolango, Semua Kecamatan, Semua Kelurahan			Jumlah Dokumen Administrasi Perkantoran yang disediakan	12 Dokumen			468,440,000	515,284,000	
1	06	01	2.05		<b>Administrasi Kepegawaian Perangkat Daerah</b>						98,900,000	108,790,000					
1	06	01	2.05	02	Pengadaan Pakaian Dinas Beserta Atribut Kelengkapannya			Kab. Bone Bolango, Semua Kecamatan, Semua Kelurahan			Jumlah Dokumen Administrasi Perkantoran yang disediakan	12 Dokumen			18,900,000	20,790,000	
1	06	01	2.05	11	Bimbingan Teknis Implementasi Peraturan Perundang-Undangan			Kab. Bone Bolango, Semua Kecamatan, Semua Kelurahan			Jumlah Aparatur yang ditingkatkan Kapasitasnya Melalui Bimbingan Teknis	6 Orang			80,000,000	88,000,000	
1	06	01	2.06		<b>Administrasi Umum Perangkat Daerah</b>						182,219,000	200,440,900					
1	06	01	2.06	05	Penyediaan Barang Cetak dan Penggandaan			Kab. Bone Bolango, Semua Kecamatan, Semua Kelurahan			Jumlah Dokumen Administrasi Perkantoran yang disediakan	12 Dokumen			7,357,000	8,092,700	

**Program dan Kegiatan Perangkat Daerah  
Kabupaten Bone Bolango  
Tahun 2021**

Unit Organisasi : 1.06.0.00.0.00.01.00 DINAS SOSIAL

Sub Unit Organisasi : 1.06.0.00.0.00.01.00 DINAS SOSIAL

Kode	Urusan/ Bidang Urusan Pemerintahan Daerah Dan Program/ Kegiatan	Prioritas Daerah	Sasaran Daerah	Lokasi	Indikator Kinerja						Pagu Indikatif (Rp.)	Prakiraan Maju (Rp.)	Keterangan Prioritas Pembangunan Nasional
					Capaian Program		Keluaran Sub Kegiatan		Hasil Kegiatan				
					Tolok Ukur	Target	Tolok Ukur	Target	Tolok Ukur	Target			
1.06.01.2.06.08	Fasilitasi Kunjungan Tamu			Kab. Bone Bolango, Semua Kecamatan, Semua Kelurahan			Jumlah Dokumen Administrasi Perkantoran yang disediakan	12 Dokumen			9,600,000	10,560,000	
1.06.01.2.06.09	Penyelenggaraan Rapat Koordinasi dan Konsultasi SKPD			Kab. Bone Bolango, Semua Kecamatan, Semua Kelurahan			Jumlah Rapat Koordinasi dan Konsultasi Dalam Daerah dan Ke Luar Daerah yang dilaksanakan	12 Dokumen			165,262,000	181,788,200	
<b>1.06.01.2.07</b>	<b>Pengadaan Barang Milik Daerah Penunjang Urusan Pemerintah Daerah</b>										<b>16,000,000</b>	<b>17,600,000</b>	
1.06.01.2.07.10	Pengadaan Sarana dan Prasarana Gedung Kantor atau Bangunan Lainnya			Kab. Bone Bolango, Semua Kecamatan, Semua Kelurahan			Jumlah Perlengkapan / Peralatan Gedung Kantor yang Diadakan dan Terpelihara	2 Jenis			16,000,000	17,600,000	
<b>1.06.01.2.08</b>	<b>Penyediaan Jasa Penunjang Urusan Pemerintahan Daerah</b>										<b>73,580,000</b>	<b>80,938,000</b>	
1.06.01.2.08.02	Penyediaan Jasa Komunikasi, Sumber Daya Air dan Listrik			Kab. Bone Bolango, Semua Kecamatan, Semua Kelurahan			Jumlah Dokumen Administrasi Perkantoran yang disediakan	12 Dokumen			63,880,000	70,268,000	
1.06.01.2.08.03	Penyediaan Jasa Peralatan dan Perlengkapan Kantor			Kab. Bone Bolango, Suwawa, Ulanta			Jumlah Perlengkapan / Peralatan Gedung Kantor yang Diadakan dan Terpelihara	13 Jenis			9,700,000	10,670,000	
<b>1.06.01.2.09</b>	<b>Pemeliharaan Barang Milik Daerah Penunjang Urusan Pemerintahan Daerah</b>										<b>115,608,000</b>	<b>127,168,800</b>	
1.06.01.2.09.01	Penyediaan Jasa Pemeliharaan, Biaya Pemeliharaan dan Pajak Kendaraan Perorangan Dinas atau Kendaraan Dinas Jabatan			Kab. Bone Bolango, Semua Kecamatan, Semua Kelurahan			Jumlah Kendaraan Dinas Operasional yang Terpelihara	23 Unit			115,608,000	127,168,800	
<b>1.06.02</b>	<b>PROGRAM PEMBERDAYAAN SOSIAL</b>										<b>651,431,000</b>	<b>716,574,100</b>	
<b>1.06.02.2.01</b>	<b>Pemberdayaan Sosial Komunitas Adat Terpencil (KAT)</b>										<b>348,932,000</b>	<b>383,825,200</b>	
1.06.02.2.01.01	Fasilitasi Pemberdayaan Sosial KAT			Kab. Bone Bolango, Semua Kecamatan, Semua Kelurahan			Jumlah Fakir miskin penerima bantuan Usaha Ekonomi Produktif (UEP) Jumlah Keluarga miskin penerima bantuan Kelompok Usaha Bersama (KUBE)	100 orang 50 kelompok			348,932,000	383,825,200	
<b>1.06.02.2.03</b>	<b>Pengembangan Potensi Sumber Kesejahteraan Sosial Daerah Kabupaten/Kota</b>										<b>302,499,000</b>	<b>332,748,900</b>	

**Program dan Kegiatan Perangkat Daerah  
Kabupaten Bone Bolango  
Tahun 2021**

Unit Organisasi : 1.06.0.00.0.00.01.00 DINAS SOSIAL

Sub Unit Organisasi : 1.06.0.00.0.00.01.00 DINAS SOSIAL

Kode	Urusan/ Bidang Urusan Pemerintahan Daerah Dan Program/ Kegiatan	Prioritas Daerah	Sasaran Daerah	Lokasi	Indikator Kinerja						Pagu Indikatif (Rp.)	Prakiraan Maju (Rp.)	Keterangan
					Capaian Program		Keluaran Sub Kegiatan		Hasil Kegiatan				
					Tolok Ukur	Target	Tolok Ukur	Target	Tolok Ukur	Target			
1.06.02.2.03.02	Peningkatan Kemampuan Potensi Tenaga Kesejahteraan Sosial Kecamatan Kewenangan Kabupaten/Kota			Kab. Bone Bolango, Semua Kecamatan, Semua Kelurahan			Jumlah Tenaga Kesejahteraan Sosial Kecamatan (TKSK) yang ditingkatkan kapasitasnya	18 orang			141,249,500	155,374,450	
1.06.02.2.03.04	Peningkatan Kemampuan Potensi Sumber Kesejahteraan Sosial Kelembagaan Masyarakat Kewenangan Kabupaten/Kota			Kab. Bone Bolango, Semua Kecamatan, Semua Kelurahan			Jumlah Karang Taruna tang difasilitasi dalam usaha kesejahteraan sosial Jumlah Keluarga Pahlawan, Perintis Kemerdekaan / Janda Perintis Kemerdekaan dan Pejuang yang memperoleh bantuan sosial Jumlah Wahana Kesejahteraan Sosial Berbasis Masyarakat yang diberdayakan	20 karang taruna 10 orang 15 kelompok			20,000,000	22,000,000	
1.06.02.2.03.05	Peningkatan Kemampuan Sumber Daya Manusia dan Penguatan Lembaga Konsultasi Kesejahteraan Keluarga (LK3)			Kab. Bone Bolango, Semua Kecamatan, Semua Kelurahan			Jumlah Tenaga Kesejahteraan Sosial Kecamatan (TKSK) yang ditingkatkan kapasitasnya	18 orang			141,249,500	155,374,450	
<b>1.06.04</b>	<b>PROGRAM REHABILITASI SOSIAL</b>										<b>838,114,000</b>	<b>921,925,400</b>	
<b>1.06.04.2.01</b>	<b>Rehabilitasi Sosial Dasar Penyandang Disabilitas Terlantar, Anak Terlantar, Lanjut Usia Terlantar, serta Gelandangan Pengemis di Luar Panti Sosial</b>										<b>712,832,000</b>	<b>784,115,200</b>	
1.06.04.2.01.06	Pemberian Bimbingan Sosial kepada Keluarga Penyandang Disabilitas Terlantar, Anak Terlantar, Lanjut Usia Terlantar, serta Gelandangan Pengemis dan Masyarakat			Kab. Bone Bolango, Semua Kecamatan, Semua Kelurahan			Jumlah PMKS yang mendapatkan Pelayanan Sosial	1000 orang			712,832,000	784,115,200	
<b>1.06.04.2.02</b>	<b>Rehabilitasi Sosial Penyandang Masalah Kesejahteraan Sosial (PMKS) Lainnya Bukan Korban HIV/AIDS dan NAPZA di Luar Panti Sosial</b>										<b>125,282,000</b>	<b>137,810,200</b>	
1.06.04.2.02.05	Penyediaan Alat Bantu			Kab. Bone Bolango, Semua Kecamatan, Semua Kelurahan			Jumlah Penyandang Disabilitas dan Tuna Sosial yang mengikuti pelatihan	45 orang			125,282,000	137,810,200	
<b>1.06.05</b>	<b>PROGRAM PERLINDUNGAN DAN JAMINAN SOSIAL</b>										<b>550,766,000</b>	<b>605,842,600</b>	
<b>1.06.05.2.02</b>	<b>Pengelolaan Data Fakir Miskin Cakupan Daerah Kabupaten/Kota</b>										<b>550,766,000</b>	<b>605,842,600</b>	
1.06.05.2.02.01	Pendataan Fakir Miskin Cakupan Daerah Kabupaten/Kota			Kab. Bone Bolango, Semua Kecamatan, Semua Kelurahan			Jumlah Pendamping PKH yang difasilitasi Jumlah peserta rakornis PKH	50 orang 50 orang			408,192,000	449,011,200	



**Program dan Kegiatan Perangkat Daerah  
Kabupaten Bone Bolango  
Tahun 2021**

Unit Organisasi : 1.06.0.00.0.00.01.00 DINAS SOSIAL

Sub Unit Organisasi : 1.06.0.00.0.00.01.00 DINAS SOSIAL

Kode	Urusan/ Bidang Urusan Pemerintahan Daerah Dan Program/ Kegiatan	Prioritas Daerah	Sasaran Daerah	Lokasi	Indikator Kinerja						Pagu Indikatif (Rp.)	Prakiraan Maju (Rp.)	Keterangan
					Capaian Program		Keluaran Sub Kegiatan		Hasil Kegiatan				
					Tolok Ukur	Target	Tolok Ukur	Target	Tolok Ukur	Target			
1.06.05.2.02.02	Pengelolaan Data Fakir Miskin Cakupan Daerah Kabupaten/Kota			Kab. Bone Bolango, Semua Kecamatan, Semua Kelurahan			Jumlah Data BDT yang terupdate Jumlah Data PBI/JKN yang terupdate Jumlah Petugas data yang difasilitasi	165 data 165 data 165 orang			142,574,000	156,831,400	
<b>1.06.06</b>	<b>PROGRAM PENANGANAN BENCANA</b>										<b>1,211,942,000</b>	<b>1,333,136,200</b>	
<b>1.06.06.2.01</b>	<b>Perlindungan Sosial Korban Bencana Alam dan Sosial Kabupaten/Kota</b>										<b>1,211,942,000</b>	<b>1,333,136,200</b>	
1.06.06.2.01.01	Penyediaan Makanan			Kab. Bone Bolango, Semua Kecamatan, Semua Kelurahan			Jumlah bakti sosial yang dilakukan jumlah tagana yang difasilitasi	4 lokasi 205 orang			1,211,942,000	1,333,136,200	
<b>TOTAL</b>											<b>6,985,727,433</b>	<b>7,684,300,176</b>	

**Program dan Kegiatan Perangkat Daerah  
Kabupaten Bone Bolango  
Tahun 2021**

Unit Organisasi : 2.08.2.14.0.00.08.00 DINAS PENGENDALIAN PENDUDUK, KB, PEMBERDAYAAN PEREMPUAN DAN PERLINDUNGAN ANAK

Sub Unit Organisasi : 2.08.2.14.0.00.08.00 DINAS PENGENDALIAN PENDUDUK, KB, PEMBERDAYAAN PEREMPUAN DAN PERLINDUNGAN ANAK

Kode	Urusan/ Bidang Urusan Pemerintahan Daerah Dan Program/ Kegiatan	Prioritas Daerah	Sasaran Daerah	Lokasi	Indikator Kinerja						Pagu Indikatif (Rp.)	Prakiraan Maju (Rp.)	Keterangan Prioritas Pembangunan Nasional									
					Capaian Program		Keluaran Sub Kegiatan		Hasil Kegiatan													
					Tolok Ukur	Target	Tolok Ukur	Target	Tolok Ukur	Target												
2					<b>URUSAN PEMERINTAHAN WAJIB YANG TIDAK BERKAITAN DENGAN PELAYANAN DASAR</b>																	
2	08				<b>URUSAN PEMERINTAHAN BIDANG PEMBERDAYAAN PEREMPUAN DAN PERLINDUNGAN ANAK</b>						0	766,367,400										
2	08	02			<b>PROGRAM PENGARUSUTAMAAN GENDER DAN PEMBERDAYAAN PEREMPUAN</b>						0	319,124,500										
2	08	02	2.01		<b>Pelebagaan Pengarusutamaan Gender (PUG) pada Lembaga Pemerintah Kewenangan Kabupaten/Kota</b>						0	0										
2	08	02	2.01	01	Koordinasi dan Sinkronisasi Perumusan Kebijakan Pelaksanaan PUG			Semua Kab/Kota, Semua Kecamatan, Semua Kelurahan			jumlah laporan hasil pelaksanaan koordinasi dan sinkronisasi perumusan kebijaksanaan pelaksanaan PUG	10	ADA			0	0					
2	08	02	2.01	04	Sosialisasi kebijakan Pelaksanaan PUG termasuk PPRG			Kab. Bone Bolango, Semua Kecamatan, Semua Kelurahan			jumlah laporan hasil pelaksanaan sosialisasi kebijakan dan pendampingan PUG termasuk PPRG	10	ADA			0	0					
2	08	02	2.02		<b>Pemberdayaan Perempuan Bidang Politik, Hukum, Sosial, dan Ekonomi pada Organisasi Kemasyarakatan Kewenangan Kabupaten/Kota</b>						0	0										
2	08	02	2.02	01	Sosialisasi Peningkatan Partisipasi Perempuan di Bidang Politik, Hukum, Sosial dan Ekonomi			Semua Kab/Kota, Semua Kecamatan, Semua Kelurahan			jumlah laporan hasil home industri peningkatan partisipasi perempuan yang difasilitasi jumlah laporan hasil pelaksanaan bimtek peningkatan partisipasi perempuan dibidang politik huku,sosial ekonomi, dan organisasi kemasyarakatan jumlah laporan hasil pelaksanaan lomba kegiatan hari ibu jumlah laporan hasil pelaksanaan sosialisasi peningkatan partisipasi perempuan dibidang politik hukum sosial,ekonomi dan organisasi kemasyarakatan	10	ADA	10	ADA	10	ADA	10	ADA	0	0	
2	08	02	2.03		<b>Penguatan dan Pengembangan Lembaga Penyedia Layanan Pemberdayaan Perempuan Kewenangan Kabupaten/Kota</b>						0	319,124,500										
2	08	02	2.03	01	Advokasi Kebijakan dan Pendampingan kepada Lembaga Penyedia Layanan Pemberdayaan Perempuan Kewenangan Kabupaten/Kota			Kab. Bone Bolango, Semua Kecamatan, Semua Kelurahan			Prosentase OPD yang responsip Gender	30	%			0	100,000,000					
2	08	02	2.03	02	Peningkatan Kapasitas Sumber Daya Lembaga Penyedia Layanan Pemberdayaan Perempuan Kewenangan Kabupaten/Kota			Kab. Bone Bolango, Semua Kecamatan, Semua Kelurahan			jumlah laporan hasil pelaksanaan bimtek peningkatan kapasitas sumber daya lembaga	10	ADA			0	0					

**Program dan Kegiatan Perangkat Daerah  
Kabupaten Bone Bolango  
Tahun 2021**

Unit Organisasi : 2.08.2.14.0.00.08.00 DINAS PENGENDALIAN PENDUDUK, KB, PEMBERDAYAAN PEREMPUAN DAN PERLINDUNGAN ANAK

Sub Unit Organisasi : 2.08.2.14.0.00.08.00 DINAS PENGENDALIAN PENDUDUK, KB, PEMBERDAYAAN PEREMPUAN DAN PERLINDUNGAN ANAK

Kode	Urusan/ Bidang Urusan Pemerintahan Daerah Dan Program/ Kegiatan	Prioritas Daerah	Sasaran Daerah	Lokasi	Indikator Kinerja						Pagu Indikatif (Rp.)	Prakiraan Maju (Rp.)	Keterangan Prioritas Pembangunan Nasional
					Capaian Program		Keluaran Sub Kegiatan		Hasil Kegiatan				
					Tolok Ukur	Target	Tolok Ukur	Target	Tolok Ukur	Target			
2.08.02.2.03.03	Pengembangan Komunikasi, Informasi dan Edukasi (KIE) Pemberdayaan Perempuan Kewenangan Kabupaten/Kota			Semua Kab/Kota, Semua Kecamatan, Semua Kelurahan			Prosentase Penurunan Pernikahan Dini	1 %			0	219,124,500	
<b>2.08.03</b>	<b>PROGRAM PERLINDUNGAN PEREMPUAN</b>										<b>0</b>	<b>447,242,900</b>	
<b>2.08.03.2.01</b>	<b>Pencegahan Kekerasan terhadap Perempuan Lingkup Daerah Kabupaten/Kota</b>										<b>0</b>	<b>0</b>	
2.08.03.2.01.01	Koordinasi dan Sinkronisasi Pelaksanaan Kebijakan, Program dan Kegiatan Pencegahan Kekerasan terhadap Perempuan Lingkup Daerah Kabupaten/Kota			Semua Kab/Kota, Semua Kecamatan, Semua Kelurahan			jumlah laporan hasil pelaksanaan rapat koordinasi dan sinkronisasi kebijakan ,program dan kegiatan pencegahan kekerasan terhadap perempuan	10 ADA			0	0	
<b>2.08.03.2.02</b>	<b>Penyediaan Layanan Rujukan Lanjutan bagi Perempuan Korban Kekerasan yang Memerlukan Koordinasi Kewenangan Kabupaten/Kota</b>										<b>0</b>	<b>447,242,900</b>	
2.08.03.2.02.01	Penyediaan Layanan Pengaduan Masyarakat bagi Perempuan Korban Kekerasan Kewenangan Kabupaten/Kota			Semua Kab/Kota, Semua Kecamatan, Semua Kelurahan			jumlah laporan hasil rapat koordinasi penyediaan layanan pengaduan masyarakat bagi perempuan korban kekerasan	10 ADA			0	0	
2.08.03.2.02.02	Koordinasi dan Sinkronisasi Pelaksanaan Penyediaan Layanan Rujukan Lanjutan bagi Perempuan Korban Kekerasan Kewenangan Kabupaten/Kota			Kab. Bone Bolango, Semua Kecamatan, Semua Kelurahan			Prosentase desa/ kelurahan layak anak DEKELA Prosentase lembaga yang mendukung pencegahan tindak kekerasan perempuan dan anak Prosentase Penanganan terhadap anak korban tindak kekerasan Prosentase penanganan terhadap perempuan korban tindak kekerasan	1 % 1 % 1 % 1 %			0	447,242,900	
<b>2.08.03.2.03</b>	<b>Penguatan dan Pengembangan Lembaga Penyedia Layanan Perlindungan Perempuan Tingkat Daerah Kabupaten/Kota</b>										<b>0</b>	<b>0</b>	
2.08.03.2.03.02	Peningkatan Kapasitas Sumber Daya Lembaga Penyedia Layanan Penanganan bagi Perempuan Korban Kekerasan Kewenangan Kabupaten/Kota			Semua Kab/Kota, Semua Kecamatan, Semua Kelurahan			jumlah laporan hasil pelaksanaan bimtek peningkatan kapasitas sumber daya lembaga penyedia layanan penanganan bagi perempuan korban kekerasan	10 ADA			0	0	
2.08.03.2.03.03	Penyediaan Kebutuhan Spesifik bagi Perempuan dalam Situasi Darurat dan Kondisi Khusus Kewenangan Kabupaten/Kota			Semua Kab/Kota, Semua Kecamatan, Semua Kelurahan			jumlah laporan hasil penyediaan kebutuhan spesifik bagi perempuan dalam situasi darurat dan kondisi khusus yang difasilitasi	10 ADA			0	0	
<b>2.08.04</b>	<b>PROGRAM PENINGKATAN KUALITAS KELUARGA</b>										<b>0</b>	<b>0</b>	

**Program dan Kegiatan Perangkat Daerah  
Kabupaten Bone Bolango  
Tahun 2021**

Unit Organisasi : 2.08.2.14.0.00.08.00 DINAS PENGENDALIAN PENDUDUK, KB, PEMBERDAYAAN PEREMPUAN DAN PERLINDUNGAN ANAK

Sub Unit Organisasi : 2.08.2.14.0.00.08.00 DINAS PENGENDALIAN PENDUDUK, KB, PEMBERDAYAAN PEREMPUAN DAN PERLINDUNGAN ANAK

Kode	Urusan/ Bidang Urusan Pemerintahan Daerah Dan Program/ Kegiatan	Prioritas Daerah	Sasaran Daerah	Lokasi	Indikator Kinerja						Pagu Indikatif (Rp.)	Prakiraan Maju (Rp.)	Keterangan
					Capaian Program		Keluaran Sub Kegiatan		Hasil Kegiatan				
					Tolok Ukur	Target	Tolok Ukur	Target	Tolok Ukur	Target			
<b>2 08 04</b>		2.02	<b>Penguatan dan Pengembangan Lembaga Penyedia Layanan Peningkatan Kualitas Keluarga dalam Mewujudkan KG dan Hak Anak yang Wilayah Kerjanya dalam Daerah Kabupaten/Kota</b>						<b>0</b>	<b>0</b>			
2 08 04	2.02 02		Peningkatan Kapasitas Sumber Daya Lembaga Penyedia Layanan Peningkatan Kualitas Keluarga Tingkat Daerah Kabupaten/Kota	Semua Kab/Kota, Semua Kecamatan, Semua Kelurahan			jumlah laporan hasil pelaksanaan workshop peningkatan kapasitas sumber daya lembaga penyedia layanan peningkatan kualitas keluarga (PUSPAGA)	10 ADA			0	0	
<b>2 08 04</b>		2.03	<b>Penyediaan Layanan bagi Keluarga dalam Mewujudkan KG dan Hak Anak yang Wilayah Kerjanya dalam Daerah Kabupaten/Kota</b>						<b>0</b>	<b>0</b>			
2 08 04	2.03 01		Pelaksanaan Penyediaan Layanan Komprehensif bagi Keluarga dalam Mewujudkan KG dan Perlindungan Anak yang Wilayah Kerjanya dalam Daerah Kabupaten/Kota	Semua Kab/Kota, Semua Kecamatan, Semua Kelurahan			Prosentase industri rumah tangga yang di kelola perempuan Prosentase OPD yang responsif Gender	20 % 30 %			0	0	
<b>2 08 05</b>			<b>PROGRAM PENGELOLAAN SISTEM DATA GENDER DAN ANAK</b>						<b>0</b>	<b>0</b>			
<b>2 08 05</b>		2.01	<b>Pengumpulan, Pengolahan Analisis dan Penyajian Data Gender dan Anak Dalam Kelembagaan Data di Tingkat Daerah Kabupaten/Kota</b>						<b>0</b>	<b>0</b>			
2 08 05	2.01 01		Penyediaan Data Gender dan Anak di Kewenangan Kabupaten/Kota	Semua Kab/Kota, Semua Kecamatan, Semua Kelurahan			jumlah laporan hasil pelaksanaan pengelolaan data gender dan anak	10 ada			0	0	
<b>2 08 06</b>			<b>PROGRAM PEMENUHAN HAK ANAK (PHA)</b>						<b>0</b>	<b>0</b>			
<b>2 08 06</b>		2.01	<b>Pelebagaan PHA pada Lembaga Pemerintah, Nonpemerintah, dan Dunia Usaha Kewenangan Kabupaten/Kota</b>						<b>0</b>	<b>0</b>			
2 08 06	2.01 01		Advokasi Kebijakan dan Pendampingan Pemenuhan Hak Anak pada Lembaga Pemerintah, Non Pemerintah, Media dan Dunia Usaha Kewenangan Kabupaten/Kota	Semua Kab/Kota, Semua Kecamatan, Semua Kelurahan			jumlah laporan hasil pelaksanaan advokasi kebijakan dan pendampingan pemenuhan hak-hak anak pada lembaga pemerintahan dan pemerintah	10 ada			0	0	
2 08 06	2.01 02		Koordinasi dan Sinkronisasi Pelebagaan Pemenuhan Hak Anak Kewenangan Kabupaten/Kota	Semua Kab/Kota, Semua Kecamatan, Semua Kelurahan			jumlah laporan hasil pelaksanaan rapat dan sosialisasi pelebagaan pemenuhan hak-hak anak	10 ada			0	0	
<b>2 08 06</b>		2.02	<b>Penguatan dan Pengembangan Lembaga Penyedia Layanan Peningkatan Kualitas Hidup Anak Kewenangan Kabupaten/Kota</b>						<b>0</b>	<b>0</b>			
2 08 06	2.02 01		Penyediaan Layanan Peningkatan Kualitas Hidup Anak Kewenangan Kabupaten/Kota	Semua Kab/Kota, Semua Kecamatan, Semua Kelurahan			jumlah laporan hasil pelaksanaan bimtek/pelatihan penyediaan layanan peningkatan kualitas hidup Anak	10 ada			0	0	
<b>2 08 07</b>			<b>PROGRAM PERLINDUNGAN KHUSUS ANAK</b>						<b>0</b>	<b>0</b>			
<b>2 08 07</b>		2.01	<b>Pencegahan Kekerasan Terhadap Anak yang Melibatkan para Pihak Lingkup Daerah Kabupaten/Kota</b>						<b>0</b>	<b>0</b>			

**Program dan Kegiatan Perangkat Daerah  
Kabupaten Bone Bolango  
Tahun 2021**

Unit Organisasi : 2.08.2.14.0.00.08.00 DINAS PENGENDALIAN PENDUDUK, KB, PEMBERDAYAAN PEREMPUAN DAN PERLINDUNGAN ANAK

Sub Unit Organisasi : 2.08.2.14.0.00.08.00 DINAS PENGENDALIAN PENDUDUK, KB, PEMBERDAYAAN PEREMPUAN DAN PERLINDUNGAN ANAK

Kode	Urusan/ Bidang Urusan Pemerintahan Daerah Dan Program/ Kegiatan	Prioritas Daerah	Sasaran Daerah	Lokasi	Indikator Kinerja						Pagu Indikatif (Rp.)	Prakiraan Maju (Rp.)	Keterangan
					Capaian Program		Keluaran Sub Kegiatan		Hasil Kegiatan				
					Tolok Ukur	Target	Tolok Ukur	Target	Tolok Ukur	Target			
2.08.07.2.01.01	Advokasi Kebijakan dan Pendampingan Pelaksanaan Kebijakan, Program dan Kegiatan Pencegahan Kekerasan terhadap Anak Kewenangan Kabupaten/Kota			Semua Kab/Kota, Semua Kecamatan, Semua Kelurahan			jumlah laporan hasil pelaksanaan advokasi kebijakan dan pendampingan pelaksanaan kebijakan program dan kegiatan pencegahan kekerasan terhadap anak melalui pembentukan dekela	10 ada			0	0	
2.08.07.2.02	<b>Penyediaan Layanan bagi Anak yang Memerlukan Perlindungan Khusus yang Memerlukan Koordinasi Tingkat Daerah Kabupaten/Kota</b>										0	0	
2.08.07.2.02.01	Penyediaan Layanan Pengaduan Masyarakat bagi Anak yang Memerlukan Perlindungan Khusus Tingkat Daerah Kabupaten/Kota			Semua Kab/Kota, Semua Kecamatan, Semua Kelurahan			jumlah laporan hasil bimtek bagi tenaga/lembaga/satgas penyediaan layanan pengaduan masyarakat bagi anak yang memerlukan perlindungan khusus	10 ada			0	0	
2.14	<b>URUSAN PEMERINTAHAN BIDANG PENGENDALIAN PENDUDUK DAN KELUARGA BERENCANA</b>										0	2,474,582,500	
2.14.01	<b>PROGRAM PENUNJANG URUSAN PEMERINTAHAN DAERAH KABUPATEN/KOTA</b>										0	448,200,000	
2.14.01.2.01	<b>Perencanaan, Penganggaran, dan Evaluasi Kinerja Perangkat Daerah</b>										0	11,200,000	
2.14.01.2.01.01	Penyusunan Dokumen Perencanaan Perangkat Daerah			Kab. Bone Bolango, Suwawa, Ulanta			Jumlah Dokumen Perencanaan yang diadakan	32 dokumen			0	11,200,000	
2.14.01.2.02	<b>Administrasi Keuangan Perangkat Daerah</b>										0	0	
2.14.01.2.02.01	Penyediaan Gaji dan Tunjangan ASN			Kab. Bone Bolango, Suwawa, Ulanta			Jumlah ASN Yang menerima Gaji dan Tunjang	32 orang			0	0	
2.14.01.2.05	<b>Administrasi Kepegawaian Perangkat Daerah</b>										0	182,000,000	
2.14.01.2.05.02	Pengadaan Pakaian Dinas Beserta Atribut Kelengkapannya			Kab. Bone Bolango, Suwawa, Ulanta			jumlah laporan hasil pelaksanaan sosialisasi kebijakan dan pendampingan PUG termasuk PPRG Jumlah Pakaian Dinas yang diadakan	10 ADA 32 stel			0	0	
2.14.01.2.05.11	Bimbingan Teknis Implementasi Peraturan Perundang-Undangan			Kab. Bone Bolango, Suwawa, Ulanta			Jumlah ASN yang ditingkatkan kapsitasnya	6 orang			0	182,000,000	
2.14.01.2.06	<b>Administrasi Umum Perangkat Daerah</b>										0	255,000,000	
2.14.01.2.06.02	Penyediaan Peralatan dan Perlengkapan Kantor			Kab. Bone Bolango, Suwawa, Ulanta			Jumlah Peralatan dan Perlengkapan Kantor	10 paket			0	0	

**Program dan Kegiatan Perangkat Daerah  
Kabupaten Bone Bolango  
Tahun 2021**

Unit Organisasi : 2.08.2.14.0.00.08.00 DINAS PENGENDALIAN PENDUDUK, KB, PEMBERDAYAAN PEREMPUAN DAN PERLINDUNGAN ANAK

Sub Unit Organisasi : 2.08.2.14.0.00.08.00 DINAS PENGENDALIAN PENDUDUK, KB, PEMBERDAYAAN PEREMPUAN DAN PERLINDUNGAN ANAK

Kode	Urusan/ Bidang Urusan Pemerintahan Daerah Dan Program/ Kegiatan	Prioritas Daerah	Sasaran Daerah	Lokasi	Indikator Kinerja						Pagu Indikatif (Rp.)	Prakiraan Maju (Rp.)	Keterangan Prioritas Pembangunan Nasional
					Capaian Program		Keluaran Sub Kegiatan		Hasil Kegiatan				
					Tolok Ukur	Target	Tolok Ukur	Target	Tolok Ukur	Target			
2.14.01.2.06.05	Penyediaan Barang Cetak dan Penggandaan			Kab. Bone Bolango, Suwawa, Ulanta			Jumlah dokumen pelayanan administrasi perkantoran	12 bulan			0	5,000,000	
2.14.01.2.06.09	Penyelenggaraan Rapat Koordinasi dan Konsultasi SKPD			Kab. Bone Bolango, Suwawa, Ulanta							0	250,000,000	
<b>2.14.02</b>	<b>PROGRAM PENGENDALIAN PENDUDUK</b>										<b>0</b>	<b>0</b>	
<b>2.14.02.2.01</b>	<b>Pemaduan dan Sinkronisasi Kebijakan Pemerintah Daerah Provinsi dengan Pemerintah Daerah Kabupaten/Kota dalam rangka Pengendalian Kuantitas Penduduk</b>										<b>0</b>	<b>0</b>	
2.14.02.2.01.03	Dukungan Pelaksanaan Survei/Pendataan Indeks Pembangunan Berwawasan Kependudukan			Kab. Bone Bolango, Semua Kecamatan, Semua Kelurahan			terlaknanya pemaduan sinkronisasi	10 a			0	0	
2.14.02.2.01.14	Pelaksanaan Sarasehan Hasil Pemutakhiran Data Keluarga			Semua Kab/Kota, Semua Kecamatan, Semua Kelurahan			jumlah laporan hasil pemutakhiran	10 a			0	0	
2.14.02.2.01.15	Pelaksanaan Rapat Pengendalian Program KKBPK			Semua Kab/Kota, Semua Kecamatan, Semua Kelurahan			jumlah Jumlah laporan hasil rapat pengendalian program KKBPK	60 dokumen			0	0	
<b>2.14.02.2.02</b>	<b>Pemetaan Perkiraan Pengendalian Penduduk Cakupan Daerah Kabupaten/Kota</b>										<b>0</b>	<b>0</b>	
2.14.02.2.02.03	Penyusunan Profil Kependudukan, Keluarga Berencana dan Pembangunan Keluarga			Semua Kab/Kota, Semua Kecamatan, Semua Kelurahan			jumlah Jumlah laporan hasilprofil yang disusun	60 dokumen			0	0	
2.14.02.2.02.08	Membentuk Rumah Data Kependudukan di Kampung KB Untuk Memperkuat Integrasi Program KKBPK di Sektor Lain			Semua Kab/Kota, Semua Kecamatan, Semua Kelurahan			jumlah laporan hasil rumah dataku yang dibentuk di kampung KB	60 dokumen			0	0	
2.14.02.2.02.13	Pengolahan dan Pelaporan Data Pengendalian Lapangan dan Pelayanan KB			Semua Kab/Kota, Semua Kecamatan, Semua Kelurahan			jumlah laporan hasil pelayanan KB yang diolah dan dilaporkan	60 dokumen			0	0	
<b>2.14.03</b>	<b>PROGRAM PEMBINAAN KELUARGA BERENCANA (KB)</b>										<b>0</b>	<b>2,026,382,500</b>	
<b>2.14.03.2.01</b>	<b>Pelaksanaan Advokasi, Komunikasi, Informasi dan Edukasi (KIE) Pengendalian Penduduk dan KB sesuai Kearifan Budaya Lokal</b>										<b>0</b>	<b>219,124,500</b>	

**Program dan Kegiatan Perangkat Daerah  
Kabupaten Bone Bolango  
Tahun 2021**

Unit Organisasi : 2.08.2.14.0.00.08.00 DINAS PENGENDALIAN PENDUDUK, KB, PEMBERDAYAAN PEREMPUAN DAN PERLINDUNGAN ANAK

Sub Unit Organisasi : 2.08.2.14.0.00.08.00 DINAS PENGENDALIAN PENDUDUK, KB, PEMBERDAYAAN PEREMPUAN DAN PERLINDUNGAN ANAK

Kode	Urusan/ Bidang Urusan Pemerintahan Daerah Dan Program/ Kegiatan	Prioritas Daerah	Sasaran Daerah	Lokasi	Indikator Kinerja						Pagu Indikatif (Rp.)	Prakiraan Maju (Rp.)	Keterangan Prioritas Pembangunan Nasional	
					Capaian Program		Keluaran Sub Kegiatan		Hasil Kegiatan					
					Tolok Ukur	Target	Tolok Ukur	Target	Tolok Ukur	Target				
2	14 03 2.01 02			Kab. Bone Bolango, Semua Kecamatan, Semua Kelurahan							0	219,124,500		
2	14 03 2.01 03			Semua Kab/Kota, Semua Kecamatan, Semua Kelurahan			jumlah laporan hasil sarana KIE KKBPK yang disediakan	60 dokumen			0	0		
2	14 03 2.01 06			Semua Kab/Kota, Semua Kecamatan, Semua Kelurahan			jumlah laporan hasil pelaksanaan mekanisme operasional KKBPK	60 dokumen			0	0		
2	14 03 2.01 07			Semua Kab/Kota, Semua Kecamatan, Semua Kelurahan			jumlah laporan hasil pelaksanaan pengelolaan balai KB	60 dokumen			0	0		
<b>2</b>	<b>14 03</b>	<b>2.02</b>	<b>Pendayagunaan Tenaga Penyuluh KB/Petugas Lapangan KB (PKB/PLKB)</b>									<b>0</b>	<b>0</b>	
2	14 03 2.02 02			Semua Kab/Kota, Semua Kecamatan, Semua Kelurahan			jumlah laporan hasil sarana pendukung operasional PLKB yang tersedia	10 ada			0	0		
2	14 03 2.02 03			Semua Kab/Kota, Semua Kecamatan, Semua Kelurahan			jumlah laporan hasil pelaksanaan penyuluhan, penggerakan, pelayanan dan pengembangan program KKBPK	10 ada			0	0		
<b>2</b>	<b>14 03</b>	<b>2.03</b>	<b>Pengendalian dan Pendistribusian Kebutuhan Alat dan Obat Kontrasepsi serta Pelaksanaan Pelayanan KB di Daerah Kabupaten/Kota</b>									<b>0</b>	<b>1,807,258,000</b>	
2	14 03 2.03 01			Semua Kab/Kota, Semua Kecamatan, Semua Kelurahan			jumlah laporan hasil pendistribusian obat/alat kontrasepsi dan sarana penunjang pelayanan KB di FASKES jejaring dan jaringan	60 dokumen			0	1,657,258,000		

**Program dan Kegiatan Perangkat Daerah  
Kabupaten Bone Bolango  
Tahun 2021**

Unit Organisasi : 2.08.2.14.0.00.08.00 DINAS PENGENDALIAN PENDUDUK, KB, PEMBERDAYAAN PEREMPUAN DAN PERLINDUNGAN ANAK

Sub Unit Organisasi : 2.08.2.14.0.00.08.00 DINAS PENGENDALIAN PENDUDUK, KB, PEMBERDAYAAN PEREMPUAN DAN PERLINDUNGAN ANAK

Kode	Urusan/ Bidang Urusan Pemerintahan Daerah Dan Program/ Kegiatan	Prioritas Daerah	Sasaran Daerah	Lokasi	Indikator Kinerja						Pagu Indikatif (Rp.)	Prakiraan Maju (Rp.)	Keterangan Prioritas Pembangunan Nasional				
					Capaian Program		Keluaran Sub Kegiatan		Hasil Kegiatan								
					Tolok Ukur	Target	Tolok Ukur	Target	Tolok Ukur	Target							
2	14	03	2.03	03	Peningkatan Kesertaan Penggunaan Metode Kontrasepsi Jangka Panjang (MKJP)			Semua Kab/Kota, Semua Kecamatan, Semua Kelurahan			jumlah laporan hasil peningkatan kesertaan penggunaan metode kontrasepsi jangka panjang	60 dokumen			0	0	
2	14	03	2.03	04	Penyediaan Dukungan Ayoman Komplikasi Berat dan Kegagalan Penggunaan MKJP			Semua Kab/Kota, Semua Kecamatan, Semua Kelurahan			jumlah laporan hasil dukungan ayoman pelayanan komplikasi berat dan kegagalan penggunaan MKJP	60 dokumen			0	0	
2	14	03	2.03	08	Pembinaan Pelayanan Keluarga Berencana dan Kesehatan Reproduksi di Fasilitas Kesehatan termasuk Jaringan dan Jejaringnya			Kab. Bone Bolango, Semua Kecamatan, Semua Kelurahan			Prosentase Kontrak Kinerja Program KKP peserta KB	48 %			0	150,000,000	
2	14	03	2.03	13	Peningkatan Kesertaan KB Pria			Semua Kab/Kota, Semua Kecamatan, Semua Kelurahan			jumlah laporan hasil peserta KB pria yang terlayani	60 dokumen			0	0	
<b>2</b>	<b>14</b>	<b>03</b>	<b>2.04</b>		<b>Pemberdayaan dan Peningkatan Peran serta Organisasi Masyarakat Tingkat Daerah Kabupaten/Kota dalam Pelaksanaan Pelayanan dan Pembinaan Kesertaan Ber-KB</b>						<b>0</b>	<b>0</b>					
2	14	03	2.04	01	Penguatan Peran serta Organisasi Masyarakat dan Mitra Kerja Lainnya dalam Pelaksanaan Pelayanan dan Pembinaan Kesertaan Ber-KB			Semua Kab/Kota, Semua Kecamatan, Semua Kelurahan			Jumlah laporan hasil peran serta organisasi masyarakat dan mitra kerja lainnya dalam pelaksanaan pelayanan dan pembinaan kesertaan Ber-KB	10 ada			0	0	
2	14	03	2.04	03	Pelaksanaan dan Pengelolaan Program KKBPK di Kampung KB			Semua Kab/Kota, Semua Kecamatan, Semua Kelurahan			jumlah laporan hasil pelaksanaan dan pengelolaan program KKBPK di kampung KB	10 ada			0	0	
<b>2</b>	<b>14</b>	<b>04</b>			<b>PROGRAM PEMBERDAYAAN DAN PENINGKATAN KELUARGA SEJAHTERA (KS)</b>						<b>0</b>	<b>0</b>					
<b>2</b>	<b>14</b>	<b>04</b>	<b>2.01</b>		<b>Pelaksanaan Pembangunan Keluarga melalui Pembinaan Ketahanan dan Kesejahteraan Keluarga</b>						<b>0</b>	<b>0</b>					
2	14	04	2.01	02	Pengadaan Sarana Kelompok Kegiatan Ketahanan dan Kesejahteraan Keluarga (BKB, BKR, BKL, PPPKS, PIK-R dan Pemberdayaan Ekonomi Keluarga/Uppks)			Semua Kab/Kota, Semua Kecamatan, Semua Kelurahan			jumlah laporan hasil kelompok BKB yang difasilitasi jumlah laporan hasil pelayanan ketahanan keluarga yang memiliki anak stunting	10 ada 10 ada			0	0	





**Program dan Kegiatan Perangkat Daerah  
Kabupaten Bone Bolango  
Tahun 2021**

Unit Organisasi : 2.09.0.00.0.00.03.00 DINAS PANGAN

Sub Unit Organisasi : 2.09.0.00.0.00.03.00 DINAS PANGAN

Kode	Urusan/ Bidang Urusan Pemerintahan Daerah Dan Program/ Kegiatan	Prioritas Daerah	Sasaran Daerah	Lokasi	Indikator Kinerja						Pagu Indikatif (Rp.)	Prakiraan Maju (Rp.)	Keterangan Prioritas Pembangunan Nasional				
					Capaian Program		Keluaran Sub Kegiatan		Hasil Kegiatan								
					Tolok Ukur	Target	Tolok Ukur	Target	Tolok Ukur	Target							
2					<b>URUSAN PEMERINTAHAN WAJIB YANG TIDAK BERKAITAN DENGAN PELAYANAN DASAR</b>												
2	09				<b>URUSAN PEMERINTAHAN BIDANG PANGAN</b>						<b>1,290,000,000</b>	<b>2,486,632,000</b>					
2	09	01			<b>PROGRAM PENUNJANG URUSAN PEMERINTAHAN DAERAH KABUPATEN/KOTA</b>						<b>566,425,000</b>	<b>1,121,322,000</b>					
2	09	01	2.01		<b>Perencanaan, Penganggaran, dan Evaluasi Kinerja Perangkat Daerah</b>						<b>3,000,000</b>	<b>5,000,000</b>					
2	09	01	2.01	07	Evaluasi Kinerja Perangkat Daerah			Kab. Bone Bolango, Tilogkabila, Iloheluma			Jumlah dokumen Perencanaan dan Keuangan yang disusun tepat waktu	12 Dokumen			3,000,000	5,000,000	Memperkuat Ketahanan Ekonomi Untuk Pertumbuhan Yang Berkualitas dan Berkeadilan
2	09	01	2.02		<b>Administrasi Keuangan Perangkat Daerah</b>						<b>290,013,000</b>	<b>545,266,000</b>					
2	09	01	2.02	03	Pelaksanaan Penatausahaan dan Pengujian/Verifikasi Keuangan SKPD			Kab. Bone Bolango, Tilogkabila, Iloheluma			Jumlah Dokumen Administrasi Perkantoran yang disusun	12 Dokumen			290,013,000	545,266,000	
2	09	01	2.05		<b>Administrasi Kepegawaian Perangkat Daerah</b>						<b>15,000,000</b>	<b>80,000,000</b>					
2	09	01	2.05	11	Bimbingan Teknis Implementasi Peraturan Perundang-Undangan			Semua Kab/Kota, Semua Kecamatan, Semua Kelurahan			Jumlah ASN yang ditingkatkan Kompotensinya	9 Orang			15,000,000	80,000,000	Memperkuat Ketahanan Ekonomi Untuk Pertumbuhan Yang Berkualitas dan Berkeadilan
2	09	01	2.06		<b>Administrasi Umum Perangkat Daerah</b>						<b>64,532,000</b>	<b>203,500,000</b>					
2	09	01	2.06	09	Penyelenggaraan Rapat Koordinasi dan Konsultasi SKPD			Semua Kab/Kota, Semua Kecamatan, Semua Kelurahan			Jumlah Dokumen Hasil Rapat Koordinasi dan Konsultasi Dalam Daerah dan Keluar Daerah Yang Dilaksanakan	12 Dokumen			64,532,000	203,500,000	
2	09	01	2.07		<b>Pengadaan Barang Milik Daerah Penunjang Urusan Pemerintah Daerah</b>						<b>118,300,000</b>	<b>136,125,000</b>					
2	09	01	2.07	10	Pengadaan Sarana dan Prasarana Gedung Kantor atau Bangunan Lainnya			Kab. Bone Bolango, Tilogkabila, Iloheluma			Jumlah Perlengkapan/Peralatan Gedung Kantor yang diadakan Jumlah Perlengkapan/Peralatan Gedung Kantor yang dipelihara	30 Jenis 20 Unit			118,300,000	136,125,000	
2	09	01	2.09		<b>Pemeliharaan Barang Milik Daerah Penunjang Urusan Pemerintahan Daerah</b>						<b>75,580,000</b>	<b>151,431,000</b>					
2	09	01	2.09	02	Penyediaan Jasa Pemeliharaan, Biaya Pemeliharaan, Pajak, dan Perizinan Kendaraan Dinas Operasional atau Lapangan			Semua Kab/Kota, Semua Kecamatan, Semua Kelurahan			Jumlah Kendaraan Dinas yang dalam keadaan baik	15 Unit			75,580,000	151,431,000	
2	09	03			<b>PROGRAM PENINGKATAN DIVERSIFIKASI DAN KETAHANAN PANGAN MASYARAKAT</b>						<b>439,140,000</b>	<b>725,162,500</b>					
2	09	03	2.01		<b>Penyediaan dan Penyaluran Pangan Pokok atau Pangan Lainnya sesuai dengan Kebutuhan Daerah Kabupaten/Kota dalam rangka Stabilisasi Pasokan dan Harga Pangan</b>						<b>212,000,000</b>	<b>498,022,500</b>					

**Program dan Kegiatan Perangkat Daerah  
Kabupaten Bone Bolango  
Tahun 2021**

Unit Organisasi : 2.09.0.00.0.00.03.00 DINAS PANGAN

Sub Unit Organisasi : 2.09.0.00.0.00.03.00 DINAS PANGAN

Kode	Urusan/ Bidang Urusan Pemerintahan Daerah Dan Program/ Kegiatan	Prioritas Daerah	Sasaran Daerah	Lokasi	Indikator Kinerja						Pagu Indikatif (Rp.)	Prakiraan Maju (Rp.)	Keterangan Prioritas Pembangunan Nasional
					Capaian Program		Keluaran Sub Kegiatan		Hasil Kegiatan				
					Tolok Ukur	Target	Tolok Ukur	Target	Tolok Ukur	Target			
2.09.03.2.01.01	Penyediaan Informasi Harga Pangan dan Neraca Bahan Makanan			Kab. Bone Bolango, Semua Kecamatan, Semua Kelurahan			1. Jumlah Peserta Sosialisasi Kios Akses Pangan Masyarakat 2. Jumlah Kios Akses Pangan Masyarakat yang mendapatkan Bantuan 3. Jumlah Laporan Perkembangan Kios Akses Pangan Masyarakat 4. Jumlah Analisis Ketersediaan Pangan 5. Jumlah Peserta Forum Dewan Ketahanan Pangan 6. Jumlah Peserta Rapat Koordinasi Antar sektor di Bidang Ekonomi 7. Jumlah Kelompok Tani Mandiri Pangan	40 Orang 40 Kios 1 Dokumen 3 Dokumen 80 Orang 30 Orang 5 Kelompok			160,490,000	248,022,500	
2.09.03.2.01.04	Pemantauan Stok, Pasokan dan Harga Pangan			Kab. Bone Bolango, Semua Kecamatan, Semua Kelurahan			1. Jumlah Pendampingan PUPM/TTI 2. Jumlah Laporan Perkembangan PUPM/TTI 3. Jumlah Data Informasi Pasar yang disusun 4. Jumlah Data Website Dinas Pangan yang diupdate	8 Kelompok 1 Dokumen 264 Data 264 Laporan			51,510,000	250,000,000	
<b>2.09.03.2.04</b>	<b>Pelaksanaan Pencapaian Target Konsumsi Pangan Perkapita/Tahun sesuai dengan Angka Kecukupan Gizi</b>									<b>227,140,000</b>	<b>227,140,000</b>		
2.09.03.2.04.02	Pemberdayaan Masyarakat dalam Penganekaragaman Konsumsi Pangan Berbasis Sumber Daya Lokal			Kab. Bone Bolango, Semua Kecamatan, Semua Kelurahan			1. Jumlah Sosialisasi Kawasan Rumah Pangan Lestari (KRPL) 2. Jumlah KWT yang difasilitasi menjadi Kawasan Rumah Pangan Lestari (KRPL) 3. Jumlah Dokumen Perkembangan Kawasan Rumah Pangan Lestari (KRPL) 4. Jumlah Pengolahan Hasil Pangan Lokal yang dikembangkan 5. Jumlah Peserta yang Mengikuti Festival Pangan Lokal 6. Jumlah Dokumen Analisis PPH Konsumsi Pangan 7. Jumlah Produk Pangan Lokal yang dipromosikan di HPS	5 Kelompok 5 Kelompok 1 Dokumen 1 Jenis 18 Peserta 1 Dokumen 7 Jenis			227,140,000	227,140,000	Memperkuat Ketahanan Ekonomi Untuk Pertumbuhan Yang Berkualitas dan Berkeadilan
<b>2.09.04</b>	<b>PROGRAM PENANGANAN KERAWANAN PANGAN</b>									<b>124,400,000</b>	<b>340,147,500</b>		

**Program dan Kegiatan Perangkat Daerah  
Kabupaten Bone Bolango  
Tahun 2021**

Unit Organisasi : 2.09.0.00.0.00.03.00 DINAS PANGAN

Sub Unit Organisasi : 2.09.0.00.0.00.03.00 DINAS PANGAN

Kode	Urusan/ Bidang Urusan Pemerintahan Daerah Dan Program/ Kegiatan	Prioritas Daerah	Sasaran Daerah	Lokasi	Indikator Kinerja						Pagu Indikatif (Rp.)	Prakiraan Maju (Rp.)	Keterangan Prioritas Pembangunan Nasional			
					Capaian Program		Keluaran Sub Kegiatan		Hasil Kegiatan							
					Tolok Ukur	Target	Tolok Ukur	Target	Tolok Ukur	Target						
2	09	04	2.02	<b>Penanganan Kerawanan Pangan Kewenangan Kabupaten/Kota</b>							<b>124,400,000</b>	<b>340,147,500</b>				
2	09	04	2.02	02	Pelaksanaan Pengadaan, Pengelolaan, dan Penyaluran Cadangan Pangan pada Kerawanan Pangan yang Mencakup dalam 1 (satu) Daerah Kabupaten/Kota			Kab. Bone Bolango, Semua Kecamatan, Semua Kelurahan			1. Jumlah Volume Lumbung Pangan Masyarakat yang diisi 2. Jumlah Volume Cadangan Pangan Daerah yang disediakan 3. Jumlah Laporan Kondisi Lumbung Pangan Masyarakat	3000 Kg 8000 Kg 1 Dokumen		124,400,000	340,147,500	
2	09	05	<b>PROGRAM PENGAWASAN KEAMANAN PANGAN</b>							<b>160,035,000</b>	<b>300,000,000</b>					
2	09	05	2.01	<b>Pelaksanaan Pengawasan Keamanan Pangan Segar Daerah Kabupaten/Kota</b>							<b>160,035,000</b>	<b>300,000,000</b>				
2	09	05	2.01	02	Sertifikasi Keamanan Pangan Segar Asal Tumbuhan Daerah Kabupaten/Kota			Kab. Bone Bolango, Semua Kecamatan, Semua Kelurahan			10. Jumlah Peta Rawan Pangan yang di Upgrade 1. Jumlah Peserta Pelatihan Petugas Jaminan Mutu dan Keamanan Pangan 2. Jumlah Peserta Bimtek Jaminan Mutu dan Keamanan Pangan 3. Jumlah Pendaftar Sertifikat Jaminan Mutu dan Keamanan Pangan yang diaudit 4. Jumlah Pengadaan Alat Uji 5. Jumlah Pengadaan Bahan Uji 6. Jumlah Laporan Hasil Sampel Uji Mutu dan Keamanan PSAT 7. Jumlah Pelaku Usaha yang melakukan Metode Hydroponik 8. Jumlah Peserta POKJA SKPG 9. Jumlah Rumah Tangga Rawan Pangan yang menerima Bantuan Sembako	1 Peta 30 Orang 30 Orang 20 Jenis 2 Unit 6 Produk 1 Dokumen 1 Kelompok 80 Orang 500 Orang		160,035,000	300,000,000	
<b>TOTAL</b>									<b>1,290,000,000</b>	<b>2,486,632,000</b>						

**Program dan Kegiatan Perangkat Daerah  
Kabupaten Bone Bolango  
Tahun 2021**

Unit Organisasi : 2.11.0.00.0.00.01.00 DINAS LINGKUNGAN HIDUP  
Sub Unit Organisasi : 2.11.0.00.0.00.01.00 DINAS LINGKUNGAN HIDUP

Kode	Urusan/ Bidang Urusan Pemerintahan Daerah Dan Program/ Kegiatan	Prioritas Daerah	Sasaran Daerah	Lokasi	Indikator Kinerja						Pagu Indikatif (Rp.)	Prakiraan Maju (Rp.)	Keterangan Prioritas Pembangunan Nasional				
					Capaian Program		Keluaran Sub Kegiatan		Hasil Kegiatan								
					Tolok Ukur	Target	Tolok Ukur	Target	Tolok Ukur	Target							
2					<b>URUSAN PEMERINTAHAN WAJIB YANG TIDAK BERKAITAN DENGAN PELAYANAN DASAR</b>												
2	11				<b>URUSAN PEMERINTAHAN BIDANG LINGKUNGAN HIDUP</b>						3,146,435,190	6,201,860,497					
2	11	01			<b>PROGRAM PENUNJANG URUSAN PEMERINTAHAN DAERAH KABUPATEN/KOTA</b>						0	956,395,000					
2	11	01	2.01		<b>Perencanaan, Penganggaran, dan Evaluasi Kinerja Perangkat Daerah</b>						0	16,585,000					
2	11	01	2.01	01	Penyusunan Dokumen Perencanaan Perangkat Daerah			Kab. Bone Bolango, Semua Kecamatan, Semua Kelurahan			Jumlah Dokumen Laporan Capaian Kinerja dan Ikhtisar Kinerja SKPD	32 Dokumen			0	0	Membangun Lingkungan Hidup, Meningkatkan Ketahanan Bencana Dan Perubahan Iklim
2	11	01	2.01	06	Koordinasi dan Penyusunan Laporan Capaian Kinerja dan Ikhtisar Realisasi Kinerja SKPD			Kab. Bone Bolango, Semua Kecamatan, Semua Kelurahan			Jumlah Dokumen Perencanaan dan Keuangan yang disusun tepat Waktu	4 Dokumen			0	16,585,000	Membangun Lingkungan Hidup, Meningkatkan Ketahanan Bencana Dan Perubahan Iklim
2	11	01	2.02		<b>Administrasi Keuangan Perangkat Daerah</b>						0	300,000,000					
2	11	01	2.02	01	Penyediaan Gaji dan Tunjangan ASN			Kab. Bone Bolango, Semua Kecamatan, Semua Kelurahan			Jumlah ASN yang menerima gaji dan tunjangan	20 Orang			0	0	Membangun Lingkungan Hidup, Meningkatkan Ketahanan Bencana Dan Perubahan Iklim
2	11	01	2.02	03	Pelaksanaan Penatausahaan dan Pengujian/Verifikasi Keuangan SKPD			Kab. Bone Bolango, Semua Kecamatan, Semua Kelurahan			Jumlah Dokumen Administrasi Pekantoran yang disusun	12 dokumen			0	300,000,000	Membangun Lingkungan Hidup, Meningkatkan Ketahanan Bencana Dan Perubahan Iklim
2	11	01	2.03		<b>Administrasi Barang Milik Daerah pada Perangkat Daerah</b>						0	0					
2	11	01	2.03	06	Penatausahaan Barang Milik Daerah pada SKPD			Kab. Bone Bolango, Semua Kecamatan, Semua Kelurahan			Jumlah Dokumen Penatausahaan Barang Milik Daerah Yang disusun	12 Dokumen			0	0	
2	11	01	2.05		<b>Administrasi Kepegawaian Perangkat Daerah</b>						0	80,000,000					
2	11	01	2.05	11	Bimbingan Teknis Implementasi Peraturan Perundang-Undangan			Semua Kab/Kota, Semua Kecamatan, Semua Kelurahan			Jumlah ASN yang ditingkatkan kompotensinya	7 orang			0	80,000,000	
2	11	01	2.06		<b>Administrasi Umum Perangkat Daerah</b>						0	408,160,000					

**Program dan Kegiatan Perangkat Daerah  
Kabupaten Bone Bolango  
Tahun 2021**

Unit Organisasi : 2.11.0.00.0.00.01.00 DINAS LINGKUNGAN HIDUP

Sub Unit Organisasi : 2.11.0.00.0.00.01.00 DINAS LINGKUNGAN HIDUP

Kode	Urusan/ Bidang Urusan Pemerintahan Daerah Dan Program/ Kegiatan	Prioritas Daerah	Sasaran Daerah	Lokasi	Indikator Kinerja						Pagu Indikatif (Rp.)	Prakiraan Maju (Rp.)	Keterangan Prioritas Pembangunan Nasional
					Capaian Program		Keluaran Sub Kegiatan		Hasil Kegiatan				
					Tolok Ukur	Target	Tolok Ukur	Target	Tolok Ukur	Target			
2.11.01.2.06.02	Penyediaan Peralatan dan Perlengkapan Kantor			Kab. Bone Bolango, Semua Kecamatan, Semua Kelurahan			Jumlah Peralatan/Perlengkapan gedung kantor yang diadakan	18 unit			0	40,550,000	
2.11.01.2.06.04	Penyediaan Bahan Logistik Kantor			Kab. Bone Bolango, Semua Kecamatan, Semua Kelurahan			Jumlah Dokumen Administrasi Perkantoran yang disusun	12 Dokumen			0	50,000,000	
2.11.01.2.06.05	Penyediaan Barang Cetak dan Penggandaan			Kab. Bone Bolango, Semua Kecamatan, Semua Kelurahan			Jumlah Dokumen Administrasi Perkantoran yang disusun	12 Dokumen			0	58,835,000	
2.11.01.2.06.07	Penyediaan Bahan/Material			Kab. Bone Bolango, Semua Kecamatan, Semua Kelurahan			Jumlah Dokumen Administrasi Perkantoran yang disusun	12 dokumen			0	50,000,000	
2.11.01.2.06.09	Penyelenggaraan Rapat Koordinasi dan Konsultasi SKPD			Kab. Bone Bolango, Semua Kecamatan, Semua Kelurahan			Jumlah Dokumen hasil rapat koordinasi dan konsultasi dalam daerah dan keluar daerah yang dilaksanakan	12 dokumen			0	208,775,000	
<b>2.11.01.2.07</b>	<b>Pengadaan Barang Milik Daerah Penunjang Urusan Pemerintah Daerah</b>										<b>0</b>	<b>0</b>	
2.11.01.2.07.10	Pengadaan Sarana dan Prasarana Gedung Kantor atau Bangunan Lainnya			Kab. Bone Bolango, Semua Kecamatan, Semua Kelurahan			Jumlah perlengkapan/peralatan gedung kantor yang diadakan dan dipelihara	5 Unit			0	0	
<b>2.11.01.2.09</b>	<b>Pemeliharaan Barang Milik Daerah Penunjang Urusan Pemerintahan Daerah</b>										<b>0</b>	<b>151,650,000</b>	
2.11.01.2.09.01	Penyediaan Jasa Pemeliharaan, Biaya Pemeliharaan dan Pajak Kendaraan Perorangan Dinas atau Kendaraan Dinas Jabatan			Kab. Bone Bolango, Semua Kecamatan, Semua Kelurahan			Jumlah Kendaraan Dinas yang dalam keadaan baik	35 unit			0	111,100,000	
2.11.01.2.09.06	Pemeliharaan Peralatan dan Mesin Lainnya			Kab. Bone Bolango, Semua Kecamatan, Semua Kelurahan			Jumlah Peralatan/Perlengkapan gedung kantor yang dipelihara	18 unit			0	40,550,000	
<b>2.11.02</b>	<b>PROGRAM PERENCANAAN LINGKUNGAN HIDUP</b>										<b>0</b>	<b>123,100,788</b>	

**Program dan Kegiatan Perangkat Daerah  
Kabupaten Bone Bolango  
Tahun 2021**

Unit Organisasi : 2.11.0.00.0.00.01.00 DINAS LINGKUNGAN HIDUP

Sub Unit Organisasi : 2.11.0.00.0.00.01.00 DINAS LINGKUNGAN HIDUP

Kode	Urusan/ Bidang Urusan Pemerintahan Daerah Dan Program/ Kegiatan	Prioritas Daerah	Sasaran Daerah	Lokasi	Indikator Kinerja						Pagu Indikatif (Rp.)	Prakiraan Maju (Rp.)	Keterangan Prioritas Pembangunan Nasional				
					Capaian Program		Keluaran Sub Kegiatan		Hasil Kegiatan								
					Tolok Ukur	Target	Tolok Ukur	Target	Tolok Ukur	Target							
2	11	02	2.01	<b>Rencana Perlindungan dan Pengelolaan Lingkungan Hidup (RPPLH) Kabupaten/Kota</b>							0	123,100,788					
2	11	02	2.01	01	Penyusunan dan Penetapan RPPLH Kabupaten/Kota			Kab. Bone Bolango, Suwawa, Ulanta			Jumlah Rekomendasi izin lingkungan yang diterbitkan	50 Rekomendasi			0	123,100,788	
2	11	03		<b>PROGRAM PENGENDALIAN PENCEMARAN DAN/ATAU KERUSAKAN LINGKUNGAN HIDUP</b>							2,781,790,190	3,059,969,209					
2	11	03	2.01	<b>Pencegahan Pencemaran dan/atau Kerusakan Lingkungan Hidup Kabupaten/Kota</b>							2,781,790,190	3,059,969,209					
2	11	03	2.01	01	Koordinasi, Sinkronisasi, dan Pelaksanaan Pencegahan Pencemaran Lingkungan Hidup Dilaksanakan terhadap Media Tanah, Air, Udara, dan Laut			Kab. Bone Bolango, Suwawa, Huluduotamo Kab. Bone Bolango, Suwawa, Ulanta Kab. Bone Bolango, Suwawa Timur, Pangi			Jumlah Uji Kualitas Lingkungan yang dilaksanakan	2 uji			2,781,790,190	3,059,969,209	
2	11	04		<b>PROGRAM PENGELOLAAN KEANEKARAGAMAN HAYATI (KEHATI)</b>							333,695,000	367,064,500					
2	11	04	2.01	<b>Pengelolaan Keaneekaragaman Hayati Kabupaten/Kota</b>							333,695,000	367,064,500					
2	11	04	2.01	04	Pengelolaan Ruang Terbuka Hijau (RTH)			Kab. Bone Bolango, Kabila, Tumbihe Kab. Bone Bolango, Suwawa, Boludawa Kab. Bone Bolango, Suwawa, Ulanta Kab. Bone Bolango, Tilongkabila, Moutong Kab. Bone Bolango, Tilongkabila, Iloheluma			Jumlah pohon yang dipelihara Jumlah RTH perdesa Luas terumbu karang dalam kondisi baik	10000 Pohon 10 Desa 3 Ha			333,695,000	367,064,500	Membangun Lingkungan Hidup, Meningkatkan Ketahanan Bencana Dan Perubahan Iklim
2	11	10		<b>PROGRAM PENANGANAN PENGADUAN LINGKUNGAN HIDUP</b>							30,950,000	34,045,000					
2	11	10	2.01	<b>Penyelesaian Pengaduan Masyarakat di Bidang Perlindungan dan Pengelolaan Lingkungan Hidup (PPLH) Kabupaten/Kota</b>							30,950,000	34,045,000					
2	11	10	2.01	01	Pengelolaan Pengaduan Masyarakat terhadap PPLH Kabupaten/Kota			Kab. Bone Bolango, Suwawa, Ulanta Kab. Bone Bolango, Tilongkabila, Toto Utara			Jumlah Pelaku usaha yang di awasi Jumlah Peserta sosialisasi penertiban Izin Lingkungan	6 Pelaku usaha 50 orang			30,950,000	34,045,000	

**Program dan Kegiatan Perangkat Daerah  
Kabupaten Bone Bolango  
Tahun 2021**

Unit Organisasi : 2.11.0.00.0.00.01.00 DINAS LINGKUNGAN HIDUP

Sub Unit Organisasi : 2.11.0.00.0.00.01.00 DINAS LINGKUNGAN HIDUP

Kode	Urusan/ Bidang Urusan Pemerintahan Daerah Dan Program/ Kegiatan	Prioritas Daerah	Sasaran Daerah	Lokasi	Indikator Kinerja						Pagu Indikatif (Rp.)	Prakiraan Maju (Rp.)	Keterangan Prioritas Pembangunan Nasional				
					Capaian Program		Keluaran Sub Kegiatan		Hasil Kegiatan								
					Tolok Ukur	Target	Tolok Ukur	Target	Tolok Ukur	Target							
2	11	11			<b>PROGRAM PENGELOLAAN PERSAMPAHAN</b>						<b>0</b>	<b>1,661,286,000</b>					
2	11	11	2.01		<b>Pengelolaan Sampah</b>						<b>0</b>	<b>1,661,286,000</b>					
2	11	11	2.01	01	Penyusunan Kebijakan dan Strategi Daerah Pengelolaan Sampah Kabupaten/Kota			Kab. Bone Bolango, Semua Kecamatan, Semua Kelurahan			Jumlah Kelompok Persampahan yang dibina Jumlah Kompos yang dihasilkan Jumlah Sampah Plastik yang di daur Ulang	5 Kelompok 0.5 ton 3 ton			0	177,622,500	
2	11	11	2.01	02	Pengurangan Sampah dengan melakukan Pembatasan, Pendaauran Ulang dan Pemanfaatan Kembali			Kab. Bone Bolango, Suwawa, Ulanta			Jumlah sarana dan Prasarana yang dipelihara Jumlah Sarana Prasarana Pengelolaan Persampahan yang diadakan	15 unit 715 unit			0	72,952,000	
2	11	11	2.01	03	Penanganan Sampah dengan melakukan Pemilahan, Pengumpulan, Pengangkutan, Pengolahan, dan Pemrosesan Akhir Sampah di TPA/TPST/SPA Kabupaten/Kota			Kab. Bone Bolango, Kabila, Dutohe Kab. Bone Bolango, Suwawa, Ulanta Kab. Bone Bolango, Bulango Selatan, Ayula Selatan			Jumlah Petugas Pengelolaan Persampahan yang difasilitasi	156 orang			0	1,410,711,500	
<b>TOTAL</b>											<b>3,146,435,190</b>	<b>6,201,860,497</b>					



**Program dan Kegiatan Perangkat Daerah  
Kabupaten Bone Bolango  
Tahun 2021**

Unit Organisasi : 2.12.0.00.0.00.03.00 DINAS CATATAN SIPIL DAN KEPENDUDUKAN

Sub Unit Organisasi : 2.12.0.00.0.00.03.00 DINAS CATATAN SIPIL DAN KEPENDUDUKAN

Kode	Urusan/ Bidang Urusan Pemerintahan Daerah Dan Program/ Kegiatan	Prioritas Daerah	Sasaran Daerah	Lokasi	Indikator Kinerja						Pagu Indikatif (Rp.)	Prakiraan Maju (Rp.)	Keterangan Prioritas Pembangunan Nasional		
					Capaian Program		Keluaran Sub Kegiatan		Hasil Kegiatan						
					Tolok Ukur	Target	Tolok Ukur	Target	Tolok Ukur	Target					
2					<b>URUSAN PEMERINTAHAN WAJIB YANG TIDAK BERKAITAN DENGAN PELAYANAN DASAR</b>										
2	12				<b>URUSAN PEMERINTAHAN BIDANG ADMINISTRASI KEPENDUDUKAN DAN PENCATATAN SIPIL</b>						800,701,000	880,771,100			
2	12	01			<b>PROGRAM PENUNJANG URUSAN PEMERINTAHAN DAERAH KABUPATEN/KOTA</b>						0	0			
2	12	01	2.01		<b>Perencanaan, Penganggaran, dan Evaluasi Kinerja Perangkat Daerah</b>						0	0			
2	12	01	2.01	01	Penyusunan Dokumen Perencanaan Perangkat Daerah			Kab. Bone Bolango, Semua Kecamatan, Semua Kelurahan	Jumlah Dokumen Laporan Capaian Kinerja dan Ikhtisar Kinerja SKPD	32 Dokumen			0	0	
2	12	01	2.02		<b>Administrasi Keuangan Perangkat Daerah</b>						0	0			
2	12	01	2.02	01	Penyediaan Gaji dan Tunjangan ASN			Kab. Bone Bolango, Semua Kecamatan, Semua Kelurahan	Jumlah ASN yang menerima gaji dan tunjangan	20 Orang			0	0	
2	12	01	2.03		<b>Administrasi Barang Milik Daerah pada Perangkat Daerah</b>						0	0			
2	12	01	2.03	06	Penatausahaan Barang Milik Daerah pada SKPD			Kab. Bone Bolango, Semua Kecamatan, Semua Kelurahan	Jumlah Dokumen Penatausahaan Barang Milik Daerah Yang disusun	12 Dokumen			0	0	
2	12	01	2.05		<b>Administrasi Kepegawaian Perangkat Daerah</b>						0	0			
2	12	01	2.05	09	Pendidikan dan Pelatihan Pegawai Berdasarkan Tugas dan Fungsi			Kab. Bone Bolango, Semua Kecamatan, Semua Kelurahan	Jumlah ASN yang mengikuti pendidikan dan pelatihan	6 Orang			0	0	
2	12	01	2.06		<b>Administrasi Umum Perangkat Daerah</b>						0	0			
2	12	01	2.06	09	Penyelenggaraan Rapat Koordinasi dan Konsultasi SKPD			Kab. Bone Bolango, Semua Kecamatan, Semua Kelurahan	Jumlah Dokumen Hasil Rapat Koordinasi dan Konsultasi Dalam Daerah dan Luar Daerah yang dilaksanakan	2 Dokumen			0	0	
2	12	01	2.07		<b>Pengadaan Barang Milik Daerah Penunjang Urusan Pemerintah Daerah</b>						0	0			
2	12	01	2.07	10	Pengadaan Sarana dan Prasarana Gedung Kantor atau Bangunan Lainnya			Kab. Bone Bolango, Semua Kecamatan, Semua Kelurahan	Jumlah perlengkapan/peralatan gedung kantor yang diadakan dan dipelihara	5 Unit			0	0	
2	12	01	2.09		<b>Pemeliharaan Barang Milik Daerah Penunjang Urusan Pemerintahan Daerah</b>						0	0			

**Program dan Kegiatan Perangkat Daerah  
Kabupaten Bone Bolango  
Tahun 2021**

Unit Organisasi : 2.12.0.00.0.00.03.00 DINAS CATATAN SIPIL DAN KEPENDUDUKAN

Sub Unit Organisasi : 2.12.0.00.0.00.03.00 DINAS CATATAN SIPIL DAN KEPENDUDUKAN

Kode	Urusan/ Bidang Urusan Pemerintahan Daerah Dan Program/ Kegiatan	Prioritas Daerah	Sasaran Daerah	Lokasi	Indikator Kinerja						Pagu Indikatif (Rp.)	Prakiraan Maju (Rp.)	Keterangan Prioritas Pembangunan Nasional
					Capaian Program		Keluaran Sub Kegiatan		Hasil Kegiatan				
					Tolok Ukur	Target	Tolok Ukur	Target	Tolok Ukur	Target			
2.12.01.2.09.01	Penyediaan Jasa Pemeliharaan, Biaya Pemeliharaan dan Pajak Kendaraan Perorangan Dinas atau Kendaraan Dinas Jabatan			Kab. Bone Bolango, Semua Kecamatan, Semua Kelurahan			Jumlah kendaraan Dinas dalam keadaan baik	7 Unit			0	0	
<b>2.12.02</b>	<b>PROGRAM PENDAFTARAN PENDUDUK</b>										<b>281,969,000</b>	<b>310,165,900</b>	
<b>2.12.02.2.01</b>	<b>Pelayanan Pendaftaran Penduduk</b>										<b>83,743,000</b>	<b>92,117,300</b>	
2.12.02.2.01.04	Peningkatan Pelayanan Pendaftaran Penduduk			Kab. Bone Bolango, Tilogkabila, Moutong			Jumlah Anak yang memiliki KIA Jumlah penduduk yang memiliki KK Jumlah penduduk yang memiliki KTP	3225 jiwa 800 jiwa 2775 jiwa			83,743,000	92,117,300	
<b>2.12.02.2.02</b>	<b>Penataan Pendaftaran Penduduk</b>										<b>153,500,000</b>	<b>168,850,000</b>	
2.12.02.2.02.02	Pengadaan Dokumen Kependudukan selain Blangko KTP-El, Formulir, dan Buku terkait Pendaftaran Penduduk sesuai dengan Kebutuhan			Kab. Bone Bolango, Semua Kecamatan, Semua Kelurahan			Jumlah Blanko KIA yang disediakan Jumlah Ribon KIA yang disediakan Jumlah Ribon KTP yang disediakan	5000 Keping 20 buah 25 buah			153,500,000	168,850,000	
<b>2.12.02.2.03</b>	<b>Penyelenggaraan Pendaftaran Penduduk</b>										<b>25,720,000</b>	<b>28,292,000</b>	
2.12.02.2.03.05	Sosialisasi Pendaftaran Penduduk			Kab. Bone Bolango, Semua Kecamatan, Semua Kelurahan			Jumlah Peserta yang mengikuti Sosialisasi tentang pendaftaran penduduk	100 orang			25,720,000	28,292,000	
<b>2.12.02.2.04</b>	<b>Pembinaan dan Pengawasan Penyelenggaraan Pendaftaran Penduduk</b>										<b>19,006,000</b>	<b>20,906,600</b>	
2.12.02.2.04.03	Bimbingan Teknis terkait Pendaftaran Penduduk			Kab. Bone Bolango, Semua Kecamatan, Semua Kelurahan			Jumlah Pegawai yang ditingkatkan Kapasitasnya	2 orang			19,006,000	20,906,600	
<b>2.12.03</b>	<b>PROGRAM PENCATATAN SIPIL</b>										<b>155,193,000</b>	<b>170,712,300</b>	
<b>2.12.03.2.01</b>	<b>Pelayanan Pencatatan Sipil</b>										<b>99,257,000</b>	<b>109,182,700</b>	
2.12.03.2.01.02	Peningkatan dalam Pelayanan Pencatatan Sipil			Kab. Bone Bolango, Tilogkabila, Moutong			Jumlah penduduk yang memiliki akta kelahiran umur 0-18 tahun Jumlah penduduk yang memiliki akta kelahiran umur 18-65 tahun Jumlah penduduk yang memiliki akta kematian Jumlah penduduk yang memiliki akta pencatatan sipil lainnya	1500 jiwa 1000 jiwa 500 jiwa 25 jiwa			99,257,000	109,182,700	
<b>2.12.03.2.02</b>	<b>Penyelenggaraan Pencatatan Sipil</b>										<b>28,620,000</b>	<b>31,482,000</b>	

**Program dan Kegiatan Perangkat Daerah  
Kabupaten Bone Bolango  
Tahun 2021**

Unit Organisasi : 2.12.0.00.0.00.03.00 DINAS CATATAN SIPIL DAN KEPENDUDUKAN

Sub Unit Organisasi : 2.12.0.00.0.00.03.00 DINAS CATATAN SIPIL DAN KEPENDUDUKAN

Kode	Urusan/ Bidang Urusan Pemerintahan Daerah Dan Program/ Kegiatan	Prioritas Daerah	Sasaran Daerah	Lokasi	Indikator Kinerja						Pagu Indikatif (Rp.)	Prakiraan Maju (Rp.)	Keterangan Prioritas Pembangunan Nasional
					Capaian Program		Keluaran Sub Kegiatan		Hasil Kegiatan				
					Tolok Ukur	Target	Tolok Ukur	Target	Tolok Ukur	Target			
2.12.03.2.02.08	Sosialisasi terkait Pencatatan Sipil			Kab. Bone Bolango, Semua Kecamatan, Semua Kelurahan			Jumlah Peserta sosialisasi Pencatatan Sipil	200 Orang			28,620,000	31,482,000	
<b>2.12.03</b>	<b>Pembinaan dan Pengawasan Penyelenggaraan Pencatatan Sipil</b>										<b>27,316,000</b>	<b>30,047,600</b>	
2.12.03.2.03.04	Bimbingan Teknis terkait Pencatatan Sipil			Kab. Bone Bolango, Semua Kecamatan, Semua Kelurahan			Jumlah Pegawai yang ditingkatkan kapasitasnya	3 orang			27,316,000	30,047,600	
<b>2.12.04</b>	<b>PROGRAM PENGELOLAAN INFORMASI ADMINISTRASI KEPENDUDUKAN</b>										<b>223,527,000</b>	<b>245,879,700</b>	
<b>2.12.04.2.01</b>	<b>Pengumpulan Data Kependudukan dan Pemanfaatan dan Penyajian Database Kependudukan</b>										<b>152,981,000</b>	<b>168,279,100</b>	
2.12.04.2.01.01	Pengolahan dan Penyajian Data Kependudukan			Kab. Bone Bolango, Semua Kecamatan, Semua Kelurahan			jumlah akta Kelahiran yang diterbitkan jumlah Akta Kematian yang diterbitkan jumlah KIA yang diterbitkan jumlah KK yang diterbitkan jumlah KTP elektronik yang diterbitkan	1150 jiwa 550 jiwa 5000 anak 800 jiwa 2775 jiwa			152,981,000	168,279,100	
<b>2.12.04.2.03</b>	<b>Penyelenggaraan Pengelolaan Informasi Administrasi Kependudukan</b>										<b>33,320,000</b>	<b>36,652,000</b>	
2.12.04.2.03.05	Sosialisasi terkait Pengelolaan Informasi Administrasi Kependudukan			Kab. Bone Bolango, Semua Kecamatan, Semua Kelurahan			Jumlah peserta yang mengikuti sosialisasi tentang pengelolaan data kependudukan	200 orang			33,320,000	36,652,000	
<b>2.12.04.2.04</b>	<b>Pembinaan dan Pengawasan Pengelolaan Informasi Administrasi Kependudukan</b>										<b>37,226,000</b>	<b>40,948,600</b>	
2.12.04.2.04.03	Bimbingan Teknis terkait Pengelolaan Informasi Administrasi Kependudukan dan Pendayagunaan Data Kependudukan			Kab. Bone Bolango, Semua Kecamatan, Semua Kelurahan			Jumlah pegawai yang ditingkatkan Kapasitasnya	5 orang			37,226,000	40,948,600	
<b>2.12.05</b>	<b>PROGRAM PENGELOLAAN PROFIL KEPENDUDUKAN</b>										<b>140,012,000</b>	<b>154,013,200</b>	
<b>2.12.05.2.01</b>	<b>Penyusunan Profil Kependudukan</b>										<b>140,012,000</b>	<b>154,013,200</b>	
2.12.05.2.01.01	Penyediaan Data Kependudukan Kabupaten/Kota			Kab. Bone Bolango, Tilongkabila, Moutong			jumlah penduduk yang memiliki Akta Kelahiran jumlah penduduk yang memiliki Akta Kematian jumlah penduduk yang memiliki KIA jumlah penduduk yang memiliki KK jumlah penduduk yang memiliki KTP elektronik	1150 jiwa 550 jiwa 5000 anak 800 jiwa 2775 jiwa			140,012,000	154,013,200	

**Program dan Kegiatan Perangkat Daerah  
Kabupaten Bone Bolango  
Tahun 2021**

Unit Organisasi : 2.12.0.00.0.00.03.00 DINAS CATATAN SIPIL DAN KEPENDUDUKAN

Sub Unit Organisasi : 2.12.0.00.0.00.03.00 DINAS CATATAN SIPIL DAN KEPENDUDUKAN

Kode	Urusan/ Bidang Urusan Pemerintahan Daerah Dan Program/ Kegiatan	Prioritas Daerah	Sasaran Daerah	Lokasi	Indikator Kinerja						Pagu Indikatif (Rp.)	Prakiraan Maju (Rp.)	Keterangan
					Capaian Program		Keluaran Sub Kegiatan		Hasil Kegiatan				
					Tolok Ukur	Target	Tolok Ukur	Target	Tolok Ukur	Target			
<b>TOTAL</b>									<b>800,701,000</b>	<b>880,771,100</b>			

**Program dan Kegiatan Perangkat Daerah  
Kabupaten Bone Bolango  
Tahun 2021**

Unit Organisasi : 2.13.0.00.0.00.01.00 DINAS PEMBERDAYAAN MASYARAKAT DESA

Sub Unit Organisasi : 2.13.0.00.0.00.01.00 DINAS PEMBERDAYAAN MASYARAKAT DESA

Kode	Urusan/ Bidang Urusan Pemerintahan Daerah Dan Program/ Kegiatan	Prioritas Daerah	Sasaran Daerah	Lokasi	Indikator Kinerja						Pagu Indikatif (Rp.)	Prakiraan Maju (Rp.)	Keterangan Prioritas Pembangunan Nasional				
					Capaian Program		Keluaran Sub Kegiatan		Hasil Kegiatan								
					Tolok Ukur	Target	Tolok Ukur	Target	Tolok Ukur	Target							
2					<b>URUSAN PEMERINTAHAN WAJIB YANG TIDAK BERKAITAN DENGAN PELAYANAN DASAR</b>												
2	13				<b>URUSAN PEMERINTAHAN BIDANG PEMBERDAYAAN MASYARAKAT DAN DESA</b>						2,518,473,632	2,770,320,993					
2	13	03			<b>PROGRAM PENINGKATAN KERJASAMA DESA</b>						355,340,400	390,874,440					
2	13	03	2.01		<b>Fasilitasi Kerja sama antar Desa</b>						355,340,400	390,874,440					
2	13	03	2.01	03	Fasilitasi Pembangunan Kawasan Perdesaan			Kab. Bone Bolango, Semua Kecamatan, Semua Kelurahan			Jumlah Dokumen Laporan Kegiatan Koordinasi Penyusunan Dokumen Perencanaan Kawasan Perdesaan	1 Dokumen			355,340,400	390,874,440	
2	13	04			<b>PROGRAM ADMINISTRASI PEMERINTAHAN DESA</b>						955,489,200	1,051,038,120					
2	13	04	2.01		<b>Pembinaan dan Pengawasan Penyelenggaraan Administrasi Pemerintahan Desa</b>						955,489,200	1,051,038,120					
2	13	04	2.01	01	Fasilitasi Penyelenggaraan Administrasi Pemerintahan Desa			Kab. Bone Bolango, Semua Kecamatan, Semua Kelurahan			Jumlah desa/kelurahan yang mengikuti Rakorev	165 Desa/Kelurahan			100,000,000	110,000,000	
2	13	04	2.01	04	Fasilitasi Pengelolaan Keuangan Desa			Kab. Bone Bolango, Semua Kecamatan, Semua Kelurahan			Jumlah Desa yang mengikuti pelatihan aparatur dalam bidang pengelolaan keuangan desa	160 Desa			101,290,300	111,419,330	
2	13	04	2.01	06	Fasilitasi Penyelenggaraan Musyawarah Desa			Kab. Bone Bolango, Semua Kecamatan, Semua Kelurahan			Jumlah Dokumen Hasil Musrenbangdes yang disepakati	18 Dokumen			160,351,300	176,386,430	
2	13	04	2.01	08	Pembinaan dan Pemberdayaan BUM Desa dan Lembaga Kerja sama antar Desa			Kab. Bone Bolango, Semua Kecamatan, Semua Kelurahan			Jumlah Desa Yang Mengikuti Pameran Bumdes	160 Bumdes			99,925,000	109,917,500	
2	13	04	2.01	09	Penyelenggaraan Pemilihan, Pengangkatan dan Pemberhentian Kepala Desa			Kab. Bone Bolango, Semua Kecamatan, Semua Kelurahan			Jumlah desa yang melaksanakan pemilihan kepala desa Jumlah sengketa Pilkades yang diselesaikan	14 Desa 10 Desa			200,000,000	220,000,000	
2	13	04	2.01	11	Fasilitasi Penyusunan Profil Desa			Kab. Bone Bolango, Semua Kecamatan, Semua Kelurahan			Jumlah Desa/Kelurahan yang mengikuti Rakorev	165 Desa/Kelurahan			50,394,800	55,434,280	

**Program dan Kegiatan Perangkat Daerah  
Kabupaten Bone Bolango  
Tahun 2021**

Unit Organisasi : 2.13.0.00.0.00.01.00 DINAS PEMBERDAYAAN MASYARAKAT DESA

Sub Unit Organisasi : 2.13.0.00.0.00.01.00 DINAS PEMBERDAYAAN MASYARAKAT DESA

Kode	Urusan/ Bidang Urusan Pemerintahan Daerah Dan Program/ Kegiatan	Prioritas Daerah	Sasaran Daerah	Lokasi	Indikator Kinerja						Pagu Indikatif (Rp.)	Prakiraan Maju (Rp.)	Keterangan				
					Capaian Program		Keluaran Sub Kegiatan		Hasil Kegiatan								
					Tolok Ukur	Target	Tolok Ukur	Target	Tolok Ukur	Target							
2	13	04	2.01	12	Fasilitasi Manajemen Pemerintahan Desa			Semua Kab/Kota, Semua Kecamatan, Semua Kelurahan			Jumlah desa/kelurahan yang mengikuti pelatihan aparatur dalam bidang manajemen pemerintahan desa/kelurahan	165 Desa/Kelurahan			30,000,000	33,000,000	
2	13	04	2.01	13	Fasilitasi Pengelolaan Aset Desa			Kab. Bone Bolango, Semua Kecamatan, Semua Kelurahan			Jumlah desa yang mengikuti pelatihan aparatur dalam bidang pengelolaan keuangan desa	160 Desa			100,000,000	110,000,000	
2	13	04	2.01	14	Pembinaan Peningkatan Kapasitas Anggota BPD			Kab. Bone Bolango, Semua Kecamatan, Semua Kelurahan			Jumlah desa/kelurahan yang mengikuti pelatihan aparatur dalam bidang manajemen pemerintahan desa/kelurahan	165 Desa/Kelurahan			29,527,800	32,480,580	
2	13	04	2.01	18	Fasilitasi Evaluasi Perkembangan Desa serta Lomba Desa dan Kelurahan			Kab. Bone Bolango, Semua Kecamatan, Semua Kelurahan			Jumlah Desa/Kelurahan yang mengikuti Rakorev	165 Desa/Kelurahan			84,000,000	92,400,000	
<b>2</b>	<b>13</b>	<b>05</b>			<b>PROGRAM PEMBERDAYAAN LEMBAGA KEMASYARAKATAN, LEMBAGA ADAT DAN MASYARAKAT HUKUM ADAT</b>									<b>1,207,644,032</b>	<b>1,328,408,433</b>		
<b>2</b>	<b>13</b>	<b>05</b>	2.01		<b>Pemberdayaan Lembaga Kemasyarakatan yang Bergerak di Bidang Pemberdayaan Desa dan Lembaga Adat Tingkat Daerah Kabupaten/Kota serta Pemberdayaan Masyarakat Hukum Adat yang Masyarakat Pelakunya Hukum Adat yang Sama dalam Daerah Kabupaten/Kota</b>									<b>1,207,644,032</b>	<b>1,328,408,433</b>		
2	13	05	2.01	03	Peningkatan Kapasitas Kelembagaan Lembaga Kemasyarakatan Desa/Kelurahan (RT, RW, PKK, Posyandu, LPM, dan Karang Taruna), Lembaga Adat Desa/Kelurahan dan Masyarakat Hukum Adat			Kab. Bone Bolango, Semua Kecamatan, Semua Kelurahan			Jumlah LPM Desa/Kelurahan yang ditingkatkan kapasitasnya	165 orang			64,644,232	71,108,653	
2	13	05	2.01	06	Fasilitasi Pemerintah Desa dalam Pemanfaatan Teknologi Tepat Guna			Kab. Bone Bolango, Semua Kecamatan, Semua Kelurahan			Jumlah Produk Inovasi TTG yang dilombakan Kumlah Produk Inovasi TTG yang dipublikasikan	10 Produk 10 produk			154,230,000	169,653,000	
2	13	05	2.01	07	Fasilitasi Bulan Bhakti Gotong Royong Masyarakat			Kab. Bone Bolango, Semua Kecamatan, Semua Kelurahan			Jumlah Desa/Kelurahan yang mengikuti lomba/Kegiatan Partisipasi Masyarakat	165 Desa/Kelurahan			617,895,000	679,684,500	

**Program dan Kegiatan Perangkat Daerah  
Kabupaten Bone Bolango  
Tahun 2021**

Unit Organisasi : 2.13.0.00.0.00.01.00 DINAS PEMBERDAYAAN MASYARAKAT DESA

Sub Unit Organisasi : 2.13.0.00.0.00.01.00 DINAS PEMBERDAYAAN MASYARAKAT DESA

Kode	Urusan/ Bidang Urusan Pemerintahan Daerah Dan Program/ Kegiatan	Prioritas Daerah	Sasaran Daerah	Lokasi	Indikator Kinerja						Pagu Indikatif (Rp.)	Prakiraan Maju (Rp.)	Keterangan		
					Capaian Program		Keluaran Sub Kegiatan		Hasil Kegiatan						
					Tolok Ukur	Target	Tolok Ukur	Target	Tolok Ukur	Target					
2	13	05	2.01	09	Fasilitasi Tim Penggerak PKK dalam Penyelenggaraan Gerakan Pemberdayaan Masyarakat dan Kesejahteraan Keluarga			Semua Kab/Kota, Semua Kecamatan, Semua Kelurahan	Jumlah PKK desa/kelurahan yang mengikuti keterampilan usaha ekonomi produktif perempuan	165 Desa/Kelurahan			370,874,800	407,962,280	
<b>TOTAL</b>											<b>2,518,473,632</b>	<b>2,770,320,993</b>			

**Program dan Kegiatan Perangkat Daerah  
Kabupaten Bone Bolango  
Tahun 2021**

Unit Organisasi : 2.15.2.15.2.15.01.0000 DINAS PERHUBUNGAN  
Sub Unit Organisasi : 2.15.2.15.2.15.01.0000 DINAS PERHUBUNGAN

Kode	Urusan/ Bidang Urusan Pemerintahan Daerah Dan Program/ Kegiatan	Prioritas Daerah	Sasaran Daerah	Lokasi	Indikator Kinerja						Pagu Indikatif (Rp.)	Prakiraan Maju (Rp.)	Keterangan Prioritas Pembangunan Nasional			
					Capaian Program		Keluaran Sub Kegiatan		Hasil Kegiatan							
					Tolok Ukur	Target	Tolok Ukur	Target	Tolok Ukur	Target						
2					<b>URUSAN PEMERINTAHAN WAJIB YANG TIDAK BERKAITAN DENGAN PELAYANAN DASAR</b>											
2	15				<b>URUSAN PEMERINTAHAN BIDANG PERHUBUNGAN</b>						715,000,000	2,888,130,420				
2	15	01			<b>PROGRAM PENUNJANG URUSAN PEMERINTAHAN DAERAH KABUPATEN/KOTA</b>						0	1,788,130,420				
2	15	01	2.01		<b>Perencanaan, Penganggaran, dan Evaluasi Kinerja Perangkat Daerah</b>						0	30,839,750				
2	15	01	2.01	06	Koordinasi dan Penyusunan Laporan Capaian Kinerja dan Ikhtisar Realisasi Kinerja SKPD			Kab. Bone Bolango, Semua Kecamatan, Semua Kelurahan			Jumlah Dokumen Perencanaan dan Keuangan yang disusun tepat waktu	100 Dokumen		0	30,839,750	Memperkuat Ketahanan Ekonomi Untuk Pertumbuhan Yang Berkualitas dan Berkeadilan
2	15	01	2.05		<b>Administrasi Kepegawaian Perangkat Daerah</b>						0	140,000,000				
2	15	01	2.05	09	Pendidikan dan Pelatihan Pegawai Berdasarkan Tugas dan Fungsi			Kab. Bone Bolango, Semua Kecamatan, Semua Kelurahan			Jumlah ASN yang Ditingkatkan Kapasitasnya	7 Orang		0	140,000,000	Meningkatkan Sumber Daya Manusia Yang Berkualitas Dan Berdaya Saing
2	15	01	2.06		<b>Administrasi Umum Perangkat Daerah</b>						0	150,275,000				
2	15	01	2.06	09	Penyelenggaraan Rapat Koordinasi dan Konsultasi SKPD			Kab. Bone Bolango, Semua Kecamatan, Semua Kelurahan						0	150,275,000	Memperkuat Ketahanan Ekonomi Untuk Pertumbuhan Yang Berkualitas dan Berkeadilan
2	15	01	2.08		<b>Penyediaan Jasa Penunjang Urusan Pemerintahan Daerah</b>						0	1,068,062,470				
2	15	01	2.08	04	Penyediaan Jasa Pelayanan Umum Kantor			Kab. Bone Bolango, Semua Kecamatan, Semua Kelurahan			Jumlah Dokumen Pelayanan Administrasi Perkantoran yang disediakan	12 Dokumen		0	1,068,062,470	
2	15	01	2.09		<b>Pemeliharaan Barang Milik Daerah Penunjang Urusan Pemerintahan Daerah</b>						0	398,953,200				
2	15	01	2.09	02	Penyediaan Jasa Pemeliharaan, Biaya Pemeliharaan, Pajak, dan Perizinan Kendaraan Dinas Operasional atau Lapangan			Kab. Bone Bolango, Semua Kecamatan, Semua Kelurahan			Jumlah Kendaraan Dinas/Operasional yang dipelihara	10 Unit		0	299,953,200	
2	15	01	2.09	10	Pemeliharaan/Rehabilitasi Sarana dan Prasarana Gedung Kantor atau Bangunan Lainnya			Kab. Bone Bolango, Semua Kecamatan, Semua Kelurahan						0	99,000,000	
2	15	02			<b>PROGRAM PENYELENGGARAAN LALU LINTAS DAN ANGKUTAN JALAN (LLAJ)</b>						715,000,000	1,100,000,000				
2	15	02	2.01		<b>Penetapan Rencana Induk Jaringan LLAJ Kabupaten/Kota</b>						65,000,000	100,000,000				





**Program dan Kegiatan Perangkat Daerah  
Kabupaten Bone Bolango  
Tahun 2021**

Unit Organisasi : 2.16.2.20.0.00.01.0000 DINAS KOMUNIKASI DAN INFORMATIKA

Sub Unit Organisasi : 2.16.2.20.0.00.01.0000 DINAS KOMUNIKASI DAN INFORMATIKA

Kode	Urusan/ Bidang Urusan Pemerintahan Daerah Dan Program/ Kegiatan	Prioritas Daerah	Sasaran Daerah	Lokasi	Indikator Kinerja						Pagu Indikatif (Rp.)	Prakiraan Maju (Rp.)	Keterangan Prioritas Pembangunan Nasional				
					Capaian Program		Keluaran Sub Kegiatan		Hasil Kegiatan								
					Tolok Ukur	Target	Tolok Ukur	Target	Tolok Ukur	Target							
2					<b>URUSAN PEMERINTAHAN WAJIB YANG TIDAK BERKAITAN DENGAN PELAYANAN DASAR</b>												
2	16				<b>URUSAN PEMERINTAHAN BIDANG KOMUNIKASI DAN INFORMATIKA</b>						2,659,229,474	3,420,251,466					
2	16	01			<b>PROGRAM PENUNJANG URUSAN PEMERINTAHAN DAERAH KABUPATEN/KOTA</b>						0	606,812,325					
2	16	01	2.01		<b>Perencanaan, Penganggaran, dan Evaluasi Kinerja Perangkat Daerah</b>						0	3,500,000					
2	16	01	2.01	01	Penyusunan Dokumen Perencanaan Perangkat Daerah			Kab. Bone Bolango, Semua Kecamatan, Semua Kelurahan			Jumlah Dokumen Laporan Capaian Kinerja dan Ikhtisar Kinerja SKPD	32 Dokumen			0	0	
2	16	01	2.01	07	Evaluasi Kinerja Perangkat Daerah			Kab. Bone Bolango, Semua Kecamatan, Semua Kelurahan			Jumlah Dokumen Perencanaan dan Keuangan yang disusun tepat waktu	10 Dokumen			0	3,500,000	
2	16	01	2.02		<b>Administrasi Keuangan Perangkat Daerah</b>						0	319,341,325					
2	16	01	2.02	01	Penyediaan Gaji dan Tunjangan ASN			Kab. Bone Bolango, Semua Kecamatan, Semua Kelurahan			Jumlah ASN yang menerima gaji dan tunjangan	20 Orang			0	319,341,325	
2	16	01	2.03		<b>Administrasi Barang Milik Daerah pada Perangkat Daerah</b>						0	10,000,000					
2	16	01	2.03	06	Penatausahaan Barang Milik Daerah pada SKPD			Kab. Bone Bolango, Semua Kecamatan, Semua Kelurahan			Jumlah Gedung Kantor yang di pelihara	1 Unit			0	10,000,000	
2	16	01	2.05		<b>Administrasi Kepegawaian Perangkat Daerah</b>						0	45,000,000					
2	16	01	2.05	09	Pendidikan dan Pelatihan Pegawai Berdasarkan Tugas dan Fungsi			Kab. Bone Bolango, Semua Kecamatan, Semua Kelurahan			Jumlah ASN yang mengikuti pendidikan dan pelatihan	6 Orang			0	45,000,000	
2	16	01	2.06		<b>Administrasi Umum Perangkat Daerah</b>						0	160,625,000					
2	16	01	2.06	09	Penyelenggaraan Rapat Koordinasi dan Konsultasi SKPD			Kab. Bone Bolango, Semua Kecamatan, Semua Kelurahan			Jumlah Dokumen Hasil Rapat Koordinasi dan Konsultasi Dalam Daerah dan Keluar Daerah yang dilaksanakan	12 Dokumen			0	160,625,000	
2	16	01	2.07		<b>Pengadaan Barang Milik Daerah Penunjang Urusan Pemerintah Daerah</b>						0	1,850,000					

**Program dan Kegiatan Perangkat Daerah  
Kabupaten Bone Bolango  
Tahun 2021**

Unit Organisasi : 2.16.2.20.0.00.01.0000 DINAS KOMUNIKASI DAN INFORMATIKA

Sub Unit Organisasi : 2.16.2.20.0.00.01.0000 DINAS KOMUNIKASI DAN INFORMATIKA

Kode	Urusan/ Bidang Urusan Pemerintahan Daerah Dan Program/ Kegiatan	Prioritas Daerah	Sasaran Daerah	Lokasi	Indikator Kinerja						Pagu Indikatif (Rp.)	Prakiraan Maju (Rp.)	Keterangan Prioritas Pembangunan Nasional
					Capaian Program		Keluaran Sub Kegiatan		Hasil Kegiatan				
					Tolok Ukur	Target	Tolok Ukur	Target	Tolok Ukur	Target			
2.16.01.2.07.10	Pengadaan Sarana dan Prasarana Gedung Kantor atau Bangunan Lainnya			Kab. Bone Bolango, Semua Kecamatan, Semua Kelurahan			Jumlah perlengkapan/peralatan gedung kantor yang diadakan dan dipelihara	6 Unit			0	1,850,000	
<b>2.16.01.2.09</b>	<b>Pemeliharaan Barang Milik Daerah Penunjang Urusan Pemerintahan Daerah</b>										<b>0</b>	<b>66,496,000</b>	
2.16.01.2.09.01	Penyediaan Jasa Pemeliharaan, Biaya Pemeliharaan dan Pajak Kendaraan Perorangan Dinas atau Kendaraan Dinas Jabatan			Kab. Bone Bolango, Semua Kecamatan, Semua Kelurahan			Jumlah kendaraan Dinas dalam keadaan baik	5 Unit			0	66,496,000	
<b>2.16.02</b>	<b>PROGRAM INFORMASI DAN KOMUNIKASI PUBLIK</b>										<b>502,435,333</b>	<b>550,000,000</b>	
<b>2.16.02.2.01</b>	<b>Pengelolaan Informasi dan Komunikasi Publik Pemerintah Daerah Kabupaten/Kota</b>										<b>502,435,333</b>	<b>550,000,000</b>	
2.16.02.2.01.05	Pengelolaan Media Komunikasi Publik			Kab. Bone Bolango, Semua Kecamatan, Semua Kelurahan			Menjalin Hubungan dengan Media Massa	6 Media			502,435,333	550,000,000	
<b>2.16.03</b>	<b>PROGRAM APLIKASI INFORMATIKA</b>										<b>2,156,794,141</b>	<b>2,263,439,141</b>	
<b>2.16.03.2.01</b>	<b>Pengelolaan Nama Domain yang telah Ditetapkan oleh Pemerintah Pusat dan Sub Domain di Lingkup Pemerintah Daerah Kabupaten/Kota</b>										<b>2,109,439,141</b>	<b>2,213,439,141</b>	
2.16.03.2.01.01	Pendaftaran Nama Domain Pemerintah Kabupaten/Kota			Kab. Bone Bolango, Semua Kecamatan, Semua Kelurahan			Jumlah Aplikasi OPD yang di Integrasikan Jumlah Saprasi IT yang dipelihara Jumlah Wifi yang terpasang	10 apl 10 unit 2 titik			50,000,000	52,000,000	
2.16.03.2.01.02	Penatalaksanaan dan Pengawasan Nama Domain dan Sub Domain dalam Penyelenggaraan Pemerintahan Daerah Kabupaten/Kota			Kab. Bone Bolango, Semua Kecamatan, Semua Kelurahan			Jumlah Aplikasi OPD yang di Integrasikan Jumlah Saprasi IT yang dipelihara Jumlah Wifi yang terpasang	10 apl 10 unit 2 titik			50,000,000	52,000,000	
2.16.03.2.01.03	Penyelenggaraan Sistem Jaringan Intra Pemerintah Daerah			Kab. Bone Bolango, Semua Kecamatan, Semua Kelurahan			Jumlah Aplikasi OPD yang di Integrasikan Jumlah Saprasi IT yang dipelihara Jumlah Wifi yang terpasang	10 apl 10 unit 2 titik			2,009,439,141	2,109,439,141	
<b>2.16.03.2.02</b>	<b>Pengelolaan e-government Di Lingkup Pemerintah Daerah Kabupaten/Kota</b>										<b>47,355,000</b>	<b>50,000,000</b>	
2.16.03.2.02.09	Pengembangan dan Pengelolaan Ekosistem Kabupaten/Kota Cerdas dan Kota Cerdas			Kab. Bone Bolango, Semua Kecamatan, Semua Kelurahan			meningkatnya Aparatur yang mengikuti Pelatihan dalam Bidang Komunikasi dan informatika	130 Orang			19,242,500	20,000,000	

**Program dan Kegiatan Perangkat Daerah  
Kabupaten Bone Bolango  
Tahun 2021**

Unit Organisasi : 2.16.2.20.0.00.01.0000 DINAS KOMUNIKASI DAN INFORMATIKA

Sub Unit Organisasi : 2.16.2.20.0.00.01.0000 DINAS KOMUNIKASI DAN INFORMATIKA

Kode	Urusan/ Bidang Urusan Pemerintahan Daerah Dan Program/ Kegiatan	Prioritas Daerah	Sasaran Daerah	Lokasi	Indikator Kinerja						Pagu Indikatif (Rp.)	Prakiraan Maju (Rp.)	Keterangan Prioritas Pembangunan Nasional
					Capaian Program		Keluaran Sub Kegiatan		Hasil Kegiatan				
					Tolok Ukur	Target	Tolok Ukur	Target	Tolok Ukur	Target			
2.16.03.2.02.10	Pengembangan dan Pengelolaan Sumber Daya Teknologi Informasi dan Komunikasi Pemerintah Daerah			Kab. Bone Bolango, Suwawa, Ulanta			meningkatnya Aparatur yang mengikuti Pelatihan dalam Bidang Komunikasi dan informatika	100 Orang			28,112,500	30,000,000	
<b>2.20</b>	<b>URUSAN PEMERINTAHAN BIDANG STATISTIK</b>										<b>13,625,000</b>	<b>15,000,000</b>	
<b>2.20.02</b>	<b>PROGRAM PENYELENGGARAAN STATISTIK SEKTORAL</b>										<b>13,625,000</b>	<b>15,000,000</b>	
<b>2.20.02.2.01</b>	<b>Penyelenggaraan Statistik Sektoral di Lingkup Daerah Kabupaten/Kota</b>										<b>13,625,000</b>	<b>15,000,000</b>	
2.20.02.2.01.01	Koordinasi dan Sinkronisasi Pengumpulan, Pengolahan, Analisis dan Diseminasi Data Statistik Sektoral			Kab. Bone Bolango, Semua Kecamatan, Semua Kelurahan			Jumlah Dokumen Data Statistik Daerah Kabupaten Bone Bolango yang diadakan	2 Dok			9,625,000	10,000,000	
2.20.02.2.01.06	Penyelenggaraan Otorisasi Statistik Sektoral di Daerah			Kab. Bone Bolango, Semua Kecamatan, Semua Kelurahan			Jumlah Dokumen Data Statistik Daerah Kabupaten Bone Bolango yang diadakan	2 Dok			4,000,000	5,000,000	
<b>TOTAL</b>											<b>2,672,854,474</b>	<b>3,435,251,466</b>	



**Program dan Kegiatan Perangkat Daerah  
Kabupaten Bone Bolango  
Tahun 2021**

Unit Organisasi : 2.18.2.07.0.00.23.00 DINAS PENANAMAN MODAL, PELAYANAN TERPADU SATU PINTU DAN TENAGA KERJA

Sub Unit Organisasi : 2.18.2.07.0.00.23.00 DINAS PENANAMAN MODAL, PELAYANAN TERPADU SATU PINTU DAN TENAGA KERJA

Kode	Urusan/ Bidang Urusan Pemerintahan Daerah Dan Program/ Kegiatan	Prioritas Daerah	Sasaran Daerah	Lokasi	Indikator Kinerja						Pagu Indikatif (Rp.)	Prakiraan Maju (Rp.)	Keterangan				
					Capaian Program		Keluaran Sub Kegiatan		Hasil Kegiatan								
					Tolok Ukur	Target	Tolok Ukur	Target	Tolok Ukur	Target							
2	18	01	2.01	01	Penyusunan Dokumen Perencanaan Perangkat Daerah			Kab. Bone Bolango, Semua Kecamatan, Semua Kelurahan			Jumlah Dokumen Laporan Capaian Kinerja dan Ikhtisar Kinerja SKPD	32 Dokumen			0	0	
<b>2</b>	<b>18</b>	<b>01</b>	<b>2.02</b>		<b>Administrasi Keuangan Perangkat Daerah</b>						<b>0</b>	<b>0</b>					
2	18	01	2.02	01	Penyediaan Gaji dan Tunjangan ASN			Kab. Bone Bolango, Semua Kecamatan, Semua Kelurahan			Jumlah ASN yang menerima gaji dan tunjangan	20 Orang			0	0	
<b>2</b>	<b>18</b>	<b>01</b>	<b>2.03</b>		<b>Administrasi Barang Milik Daerah pada Perangkat Daerah</b>						<b>0</b>	<b>0</b>					
2	18	01	2.03	06	Penatausahaan Barang Milik Daerah pada SKPD			Kab. Bone Bolango, Semua Kecamatan, Semua Kelurahan			Jumlah Dokumen Penatausahaan Barang Milik Daerah Yang disusun	12 Dokumen			0	0	
<b>2</b>	<b>18</b>	<b>01</b>	<b>2.05</b>		<b>Administrasi Kepegawaian Perangkat Daerah</b>						<b>0</b>	<b>0</b>					
2	18	01	2.05	09	Pendidikan dan Pelatihan Pegawai Berdasarkan Tugas dan Fungsi			Kab. Bone Bolango, Semua Kecamatan, Semua Kelurahan			Jumlah ASN yang mengikuti pendidikan dan pelatihan	6 Orang			0	0	
<b>2</b>	<b>18</b>	<b>01</b>	<b>2.06</b>		<b>Administrasi Umum Perangkat Daerah</b>						<b>0</b>	<b>0</b>					
2	18	01	2.06	09	Penyelenggaraan Rapat Koordinasi dan Konsultasi SKPD			Kab. Bone Bolango, Semua Kecamatan, Semua Kelurahan			Jumlah Dokumen Hasil Rapat Koordinasi dan Konsultasi Dalam Daerah dan Keluar Daerah yang dilaksanakan	2 Dokumen			0	0	
<b>2</b>	<b>18</b>	<b>01</b>	<b>2.07</b>		<b>Pengadaan Barang Milik Daerah Penunjang Urusan Pemerintah Daerah</b>						<b>0</b>	<b>0</b>					
2	18	01	2.07	10	Pengadaan Sarana dan Prasarana Gedung Kantor atau Bangunan Lainnya			Kab. Bone Bolango, Semua Kecamatan, Semua Kelurahan			Jumlah perlengkapan/peralatan gedung kantor yang diadakan dan dipelihara	5 Unit			0	0	
<b>2</b>	<b>18</b>	<b>01</b>	<b>2.09</b>		<b>Pemeliharaan Barang Milik Daerah Penunjang Urusan Pemerintahan Daerah</b>						<b>0</b>	<b>0</b>					
2	18	01	2.09	01	Penyediaan Jasa Pemeliharaan, Biaya Pemeliharaan dan Pajak Kendaraan Perorangan Dinas atau Kendaraan Dinas Jabatan			Kab. Bone Bolango, Semua Kecamatan, Semua Kelurahan			Jumlah kendaraan Dinas dalam keadaan baik	7 Unit			0	0	
<b>2</b>	<b>18</b>	<b>03</b>			<b>PROGRAM PROMOSI PENANAMAN MODAL</b>						<b>300,000,000</b>	<b>300,000,000</b>					
<b>2</b>	<b>18</b>	<b>03</b>	<b>2.01</b>		<b>Penyelenggaraan Promosi Penanaman Modal yang menjadi Kewenangan Daerah Kabupaten/Kota</b>						<b>300,000,000</b>	<b>300,000,000</b>					

**Program dan Kegiatan Perangkat Daerah  
Kabupaten Bone Bolango  
Tahun 2021**

Unit Organisasi : 2.18.2.07.0.00.23.00 DINAS PENANAMAN MODAL, PELAYANAN TERPADU SATU PINTU DAN TENAGA KERJA

Sub Unit Organisasi : 2.18.2.07.0.00.23.00 DINAS PENANAMAN MODAL, PELAYANAN TERPADU SATU PINTU DAN TENAGA KERJA

Kode	Urusan/ Bidang Urusan Pemerintahan Daerah Dan Program/ Kegiatan	Prioritas Daerah	Sasaran Daerah	Lokasi	Indikator Kinerja						Pagu Indikatif (Rp.)	Prakiraan Maju (Rp.)	Keterangan Prioritas Pembangunan Nasional
					Capaian Program		Keluaran Sub Kegiatan		Hasil Kegiatan				
					Tolok Ukur	Target	Tolok Ukur	Target	Tolok Ukur	Target			
2	18 03 2.01 01			Kab. Bone Bolango, Semua Kecamatan, Semua Kelurahan			1. Jumlah pameran yang diikuti. 2. Jumlah pendataan laporan investasi. 3. Buku profil potensi investasi.	2 Pameran 1 Laporan 1 buku			150,000,000	150,000,000	
2	18 03 2.01 02			Kab. Bone Bolango, Tilongkabila, Moutong			1. Jumlah pameran yang diikuti 2. Jumlah data pelaku usaha yang masuk	2 Pameran 1 data			150,000,000	150,000,000	
<b>2</b>	<b>18 04</b>			<b>PROGRAM PELAYANAN PENANAMAN MODAL</b>						<b>300,000,000</b>	<b>300,000,000</b>		
<b>2</b>	<b>18 04 2.01</b>			<b>Pelayanan Perizinan dan Non Perizinan secara Terpadu Satu Pintu dibidang Penanaman Modal yang menjadi Kewenangan Daerah Kabupaten/ Kota</b>						<b>300,000,000</b>	<b>300,000,000</b>		
2	18 04 2.01 01			Kab. Bone Bolango, Semua Kecamatan, Semua Kelurahan			Jumlah Website terupdate	2 web			100,000,000	100,000,000	
2	18 04 2.01 02			Kab. Bone Bolango, Semua Kecamatan, Semua Kelurahan			1. Jumlah data yang dikendalikan dan diawasi 2. Jumlah izin yang lolos verifikasi dan validasi 3. jumlah izin yang terbit 4. Jumlah izin yang disetujui oleh instansi teknis	3 data 1280 izin 1280 izin 1280 izin			100,000,000	100,000,000	
2	18 04 2.01 03			Kab. Bone Bolango, Semua Kecamatan, Semua Kelurahan			Jumlah Pengaduan yang diselesaikan	5 aduan			100,000,000	100,000,000	
<b>TOTAL</b>											<b>4,600,000,000</b>	<b>4,600,000,000</b>	

**Program dan Kegiatan Perangkat Daerah  
Kabupaten Bone Bolango  
Tahun 2021**

Unit Organisasi : 2.19.0.00.0.00.01.00 DINAS PEMUDA DAN OLAH RAGA

Sub Unit Organisasi : 2.19.0.00.0.00.01.00 DINAS PEMUDA DAN OLAH RAGA

Kode	Urusan/ Bidang Urusan Pemerintahan Daerah Dan Program/ Kegiatan	Prioritas Daerah	Sasaran Daerah	Lokasi	Indikator Kinerja						Pagu Indikatif (Rp.)	Prakiraan Maju (Rp.)	Keterangan Prioritas Pembangunan Nasional				
					Capaian Program		Keluaran Sub Kegiatan		Hasil Kegiatan								
					Tolok Ukur	Target	Tolok Ukur	Target	Tolok Ukur	Target							
2					<b>URUSAN PEMERINTAHAN WAJIB YANG TIDAK BERKAITAN DENGAN PELAYANAN DASAR</b>												
2	19				<b>URUSAN PEMERINTAHAN BIDANG KEMUDAAN DAN OLAHRAGA</b>						2,855,000,000	2,985,000,000					
2	19	01			<b>PROGRAM PENUNJANG URUSAN PEMERINTAHAN DAERAH KABUPATEN/KOTA</b>						0	0					
2	19	01	2.01		<b>Perencanaan, Penganggaran, dan Evaluasi Kinerja Perangkat Daerah</b>						0	0					
2	19	01	2.01	01	Penyusunan Dokumen Perencanaan Perangkat Daerah			Kab. Bone Bolango, Semua Kecamatan, Semua Kelurahan			Jumlah Dokumen Laporan Capaian Kinerja dan Ikhtisar Kinerja SKPD	32 Dokumen			0	0	
2	19	01	2.02		<b>Administrasi Keuangan Perangkat Daerah</b>						0	0					
2	19	01	2.02	01	Penyediaan Gaji dan Tunjangan ASN			Kab. Bone Bolango, Semua Kecamatan, Semua Kelurahan			Jumlah ASN yang menerima gaji dan tunjangan	20 Orang			0	0	
2	19	01	2.03		<b>Administrasi Barang Milik Daerah pada Perangkat Daerah</b>						0	0					
2	19	01	2.03	06	Penatausahaan Barang Milik Daerah pada SKPD			Kab. Bone Bolango, Semua Kecamatan, Semua Kelurahan			Jumlah Dokumen Penatausahaan Barang Milik Daerah Yang disusun	12 Dokumen			0	0	
2	19	01	2.05		<b>Administrasi Kepegawaian Perangkat Daerah</b>						0	0					
2	19	01	2.05	09	Pendidikan dan Pelatihan Pegawai Berdasarkan Tugas dan Fungsi			Kab. Bone Bolango, Semua Kecamatan, Semua Kelurahan			Jumlah ASN yang mengikuti pendidikan dan pelatihan	6 Orang			0	0	
2	19	01	2.06		<b>Administrasi Umum Perangkat Daerah</b>						0	0					
2	19	01	2.06	09	Penyelenggaraan Rapat Koordinasi dan Konsultasi SKPD			Kab. Bone Bolango, Semua Kecamatan, Semua Kelurahan			Jumlah Dokumen Hasil Rapat Koordinasi dan Konsultasi Dalam Daerah dan Luar Daerah yang dilaksanakan	2 Dokumen			0	0	
2	19	01	2.07		<b>Pengadaan Barang Milik Daerah Penunjang Urusan Pemerintah Daerah</b>						0	0					
2	19	01	2.07	10	Pengadaan Sarana dan Prasarana Gedung Kantor atau Bangunan Lainnya			Kab. Bone Bolango, Semua Kecamatan, Semua Kelurahan			Jumlah perlengkapan/peralatan gedung kantor yang diadakan dan dipelihara	5 Unit			0	0	
2	19	01	2.09		<b>Pemeliharaan Barang Milik Daerah Penunjang Urusan Pemerintahan Daerah</b>						0	0					



**Program dan Kegiatan Perangkat Daerah  
Kabupaten Bone Bolango  
Tahun 2021**

Unit Organisasi : 2.19.0.00.0.00.01.00 DINAS PEMUDA DAN OLAH RAGA

Sub Unit Organisasi : 2.19.0.00.0.00.01.00 DINAS PEMUDA DAN OLAH RAGA

Kode	Urusan/ Bidang Urusan Pemerintahan Daerah Dan Program/ Kegiatan	Prioritas Daerah	Sasaran Daerah	Lokasi	Indikator Kinerja						Pagu Indikatif (Rp.)	Prakiraan Maju (Rp.)	Keterangan Prioritas Pembangunan Nasional
					Capaian Program		Keluaran Sub Kegiatan		Hasil Kegiatan				
					Tolok Ukur	Target	Tolok Ukur	Target	Tolok Ukur	Target			
2.19.01.2.09.01	Penyediaan Jasa Pemeliharaan, Biaya Pemeliharaan dan Pajak Kendaraan Perorangan Dinas atau Kendaraan Dinas Jabatan	PENINGKATAN PELAYANAN PUBLIK DAN REFORMASI BIROKRASI		Kab. Bone Bolango, Semua Kecamatan, Semua Kelurahan			Jumlah kendaraan Dinas dalam keadaan baik	7 Unit			0	0	
<b>2.19.02</b>	<b>PROGRAM PENGEMBANGAN KAPASITAS DAYA SAING KEPEMUDAAN</b>										<b>830,000,000</b>	<b>880,000,000</b>	
<b>2.19.02.2.01</b>	<b>Penyadaran, Pemberdayaan, dan Pengembangan Pemuda dan Kepemudaan Terhadap Pemuda Pelopor Kabupaten/Kota, Wirausaha Muda Pemula, dan Pemuda Kader Kabupaten/Kota</b>										<b>655,000,000</b>	<b>700,000,000</b>	
2.19.02.2.01.08	Peningkatan Kepemimpinan, Kepeloporan dan Kesukarelawanan Pemuda			Semua Kab/Kota, Semua Kecamatan, Semua Kelurahan			Jumlah Elemen Pemuda yang Mengikuti Hari Sumpah Pemuda Jumlah pemuda yang mengikuti pelatihan dasar kepemimpinan Jumlah Peserta JPI yang Diseleksi Jumlah Peserta KPN yang Diseleksi Jumlah Peserta PPAN yang Diseleksi	2 Elemen 325 Orang 20 Orang 20 Orang 20 Orang			655,000,000	700,000,000	
<b>2.19.02.2.02</b>	<b>Pemberdayaan dan Pengembangan Organisasi Kepemudaan Tingkat Daerah Kabupaten/Kota</b>										<b>175,000,000</b>	<b>180,000,000</b>	
2.19.02.2.02.02	Peningkatan Kapasitas Pemuda dan Organisasi Kepemudaan Kabupaten/Kota	PENINGKATAN KUALITAS PENDIDIKAN DAN SUMBER DAYA MANUSIA		Semua Kab/Kota, Semua Kecamatan, Semua Kelurahan			Jumlah Komunitas Kreatif kepemudaan yang dibentuk/dibina	2 Kelompok			175,000,000	180,000,000	
<b>2.19.03</b>	<b>PROGRAM PENGEMBANGAN KAPASITAS DAYA SAING KEOLAHRAGAAN</b>										<b>1,925,000,000</b>	<b>1,955,000,000</b>	
<b>2.19.03.2.01</b>	<b>Pembinaan dan Pengembangan Olahraga Pendidikan pada Jenjang Pendidikan yang menjadi Kewenangan Daerah Kabupaten/Kota</b>										<b>740,000,000</b>	<b>750,000,000</b>	
2.19.03.2.01.03	Koordinasi, Sinkronisasi dan Pelaksanaan Penyediaan Sarana dan Prasarana Olahraga Kabupaten/Kota	PENINGKATAN KUALITAS PENDIDIKAN DAN SUMBER DAYA MANUSIA		Semua Kab/Kota, Semua Kecamatan, Semua Kelurahan			Jumlah sarana/prasarana tempat latihan dalam olahraga	5 Lapangan			740,000,000	750,000,000	
<b>2.19.03.2.02</b>	<b>Penyelenggaraan Kejuaraan Olahraga Tingkat Daerah Kabupaten/Kota</b>										<b>517,000,000</b>	<b>518,000,000</b>	
2.19.03.2.02.01	Penyelenggaraan Kejuaraan Olahraga Multi Event dan Single Event Tingkat Kabupaten/Kota			Semua Kab/Kota, Semua Kecamatan, Semua Kelurahan			Jumlah cabang olahraga yang diikuti	18 Cabor			517,000,000	518,000,000	
<b>2.19.03.2.03</b>	<b>Pembinaan dan Pengembangan Olahraga Prestasi Tingkat Daerah Provinsi</b>										<b>470,000,000</b>	<b>485,000,000</b>	
2.19.03.2.03.02	Pemusatan Latihan Daerah, Ilmu Pengetahuan dan Teknologi Keolahragaan (Sport Science)			Semua Kab/Kota, Semua Kecamatan, Semua Kelurahan			Jumlah cabang olahraga yang dipertandingkan (Hut Bonbol)	3 Cabor			195,000,000	200,000,000	

**Program dan Kegiatan Perangkat Daerah  
Kabupaten Bone Bolango  
Tahun 2021**

Unit Organisasi : 2.19.0.00.0.00.01.00 DINAS PEMUDA DAN OLAH RAGA

Sub Unit Organisasi : 2.19.0.00.0.00.01.00 DINAS PEMUDA DAN OLAH RAGA

Kode	Urusan/ Bidang Urusan Pemerintahan Daerah Dan Program/ Kegiatan	Prioritas Daerah	Sasaran Daerah	Lokasi	Indikator Kinerja						Pagu Indikatif (Rp.)	Prakiraan Maju (Rp.)	Keterangan Prioritas Pembangunan Nasional				
					Capaian Program		Keluaran Sub Kegiatan		Hasil Kegiatan								
					Tolok Ukur	Target	Tolok Ukur	Target	Tolok Ukur	Target							
2	19	03	2.03	03	Pembinaan dan Pengembangan Atlet Berprestasi Kabupaten/Kota			Semua Kab/Kota, Semua Kecamatan, Semua Kelurahan			Jumlah tim/ club olahraga yang terbina	10 Tim			245,000,000	250,000,000	
2	19	03	2.03	04	Pemberian Penghargaan Olahraga Kabupaten/Kota			Semua Kab/Kota, Semua Kecamatan, Semua Kelurahan			Jumlah pelatih dan atlit berprestasi yang menerima bonus/ penghargaan	30 Orang			30,000,000	35,000,000	
<b>2</b>	<b>19</b>	<b>03</b>	<b>2.05</b>		<b>Pembinaan dan Pengembangan Olahraga Rekreasi</b>									<b>198,000,000</b>	<b>202,000,000</b>		
2	19	03	2.05	01	Penyelenggaraan, Pengembangan dan Pemasaran Festival dan Olahraga Rekreasi			Semua Kab/Kota, Semua Kecamatan, Semua Kelurahan			frekuensi pelaksanaan senam aerobik	40 Kali			33,000,000	35,000,000	
2	19	03	2.05	02	Pemberdayaan Perkumpulan Olahraga Rekreasi			Semua Kab/Kota, Semua Kecamatan, Semua Kelurahan			Jumlah cabang olahraga yang diperlombakan (HUT Ri dan Haornas)	4 Cabor			165,000,000	167,000,000	
<b>2</b>	<b>19</b>	<b>04</b>			<b>PROGRAM PENGEMBANGAN KAPASITAS KEPRAMUKAAN</b>									<b>100,000,000</b>	<b>150,000,000</b>		
<b>2</b>	<b>19</b>	<b>04</b>	<b>2.01</b>		<b>Pembinaan dan Pengembangan Organisasi Kepramukaan</b>									<b>100,000,000</b>	<b>150,000,000</b>		
2	19	04	2.01	05	Penyelenggaraan Kegiatan Kepramukaan Tingkat Daerah			Semua Kab/Kota, Semua Kecamatan, Semua Kelurahan				1 Kali			100,000,000	150,000,000	
<b>TOTAL</b>															<b>2,855,000,000</b>	<b>2,985,000,000</b>	

**Program dan Kegiatan Perangkat Daerah  
Kabupaten Bone Bolango  
Tahun 2021**

Unit Organisasi : 2.23.2.24.0.00.02.00 DINAS PERPUSTAKAAN DAN KEARSIPAN

Sub Unit Organisasi : 2.23.2.24.0.00.02.00 DINAS PERPUSTAKAAN DAN KEARSIPAN

Kode	Urusan/ Bidang Urusan Pemerintahan Daerah Dan Program/ Kegiatan	Prioritas Daerah	Sasaran Daerah	Lokasi	Indikator Kinerja						Pagu Indikatif (Rp.)	Prakiraan Maju (Rp.)	Keterangan Prioritas Pembangunan Nasional				
					Capaian Program		Keluaran Sub Kegiatan		Hasil Kegiatan								
					Tolok Ukur	Target	Tolok Ukur	Target	Tolok Ukur	Target							
2					<b>URUSAN PEMERINTAHAN WAJIB YANG TIDAK BERKAITAN DENGAN PELAYANAN DASAR</b>												
2	23				<b>URUSAN PEMERINTAHAN BIDANG PERPUSTAKAAN</b>						<b>3,773,877,000</b>	<b>5,451,075,000</b>					
2	23	01			<b>PROGRAM PENUNJANG URUSAN PEMERINTAHAN DAERAH KABUPATEN/KOTA</b>						<b>3,352,837,000</b>	<b>3,696,075,000</b>					
2	23	01	2.01		<b>Perencanaan, Penganggaran, dan Evaluasi Kinerja Perangkat Daerah</b>						<b>17,200,000</b>	<b>41,475,000</b>					
2	23	01	2.01	06	Koordinasi dan Penyusunan Laporan Capaian Kinerja dan Ikhtisar Realisasi Kinerja SKPD	PENINGKATAN KUALITAS PENDIDIKAN DAN SUMBER DAYA MANUSIA		Kab. Bone Bolango, Semua Kecamatan, Semua Kelurahan			Persentase dokumen perencanaan dan keuangan yang disusun tepat waktu	100 %			17,200,000	41,475,000	Meningkatkan Sumber Daya Manusia Yang Berkualitas Dan Berdaya Saing
2	23	01	2.02		<b>Administrasi Keuangan Perangkat Daerah</b>						<b>2,873,549,000</b>	<b>2,950,000,000</b>					
2	23	01	2.02	01	Penyediaan Gaji dan Tunjangan ASN			Kab. Bone Bolango, Semua Kecamatan, Semua Kelurahan			persentase pelayanan administrasi perkantoran yang berkualitas	100 %			2,456,167,000	2,500,000,000	
2	23	01	2.02	02	Penyediaan Administrasi Pelaksanaan Tugas ASN	PENINGKATAN KUALITAS PENDIDIKAN DAN SUMBER DAYA MANUSIA		Semua Kab/Kota, Semua Kecamatan, Semua Kelurahan			persentase pelayanan administrasi perkantoran yang berkualitas	100 %			417,382,000	450,000,000	
2	23	01	2.05		<b>Administrasi Kepegawaian Perangkat Daerah</b>						<b>16,000,000</b>	<b>64,000,000</b>					
2	23	01	2.05	11	Bimbingan Teknis Implementasi Peraturan Perundang-Undangan	PENINGKATAN KUALITAS PENDIDIKAN DAN SUMBER DAYA MANUSIA		Kab. Bone Bolango, Semua Kecamatan, Semua Kelurahan			persentase ASN yang ditingkatkan kapasitasnya	100 %			16,000,000	64,000,000	
2	23	01	2.06		<b>Administrasi Umum Perangkat Daerah</b>						<b>115,842,000</b>	<b>175,000,000</b>					
2	23	01	2.06	09	Penyelenggaraan Rapat Koordinasi dan Konsultasi SKPD	PENINGKATAN KUALITAS PENDIDIKAN DAN SUMBER DAYA MANUSIA		Kab. Bone Bolango, Semua Kecamatan, Semua Kelurahan			persentase pelayanan administrasi perkantoran yang berkualitas	100 %			115,842,000	175,000,000	
2	23	01	2.07		<b>Pengadaan Barang Milik Daerah Penunjang Urusan Pemerintah Daerah</b>						<b>157,600,000</b>	<b>200,600,000</b>					
2	23	01	2.07	11	Pengadaan Sarana dan Prasarana Pendukung Gedung Kantor atau Bangunan Lainnya			Kab. Bone Bolango, Semua Kecamatan, Semua Kelurahan			Persentase pemanfaatan sarana dan prasarana aparatur sesuai dengan peruntukannya	100 %			157,600,000	200,600,000	Memperkuat Infrastruktur Untuk Mendukung Pengembangan Ekonomi Dan Pelayanan Dasar
2	23	01	2.09		<b>Pemeliharaan Barang Milik Daerah Penunjang Urusan Pemerintahan Daerah</b>						<b>172,646,000</b>	<b>265,000,000</b>					

**Program dan Kegiatan Perangkat Daerah  
Kabupaten Bone Bolango  
Tahun 2021**

Unit Organisasi : 2.23.2.24.0.00.02.00 DINAS PERPUSTAKAAN DAN KEARSIPAN

Sub Unit Organisasi : 2.23.2.24.0.00.02.00 DINAS PERPUSTAKAAN DAN KEARSIPAN

Kode	Urusan/ Bidang Urusan Pemerintahan Daerah Dan Program/ Kegiatan	Prioritas Daerah	Sasaran Daerah	Lokasi	Indikator Kinerja						Pagu Indikatif (Rp.)	Prakiraan Maju (Rp.)	Keterangan	
					Capaian Program		Keluaran Sub Kegiatan		Hasil Kegiatan					
					Tolok Ukur	Target	Tolok Ukur	Target	Tolok Ukur	Target				
2	23 01 2.09 01			Kab. Bone Bolango, Semua Kecamatan, Semua Kelurahan			persentase pelayanan administrasi perkantoran yang berkualitas	100 %			117,646,000	175,000,000		
2	23 01 2.09 06			Kab. Bone Bolango, Semua Kecamatan, Semua Kelurahan			Persentase pemanfaatan sarana dan prasarana aparatur sesuai dengan peruntukannya	100 %			10,000,000	15,000,000		
2	23 01 2.09 10			Kab. Bone Bolango, Semua Kecamatan, Semua Kelurahan			Persentase pemanfaatan sarana dan prasarana aparatur sesuai dengan peruntukannya	100 %			45,000,000	75,000,000		
<b>2</b>	<b>23 02</b>			<b>PROGRAM PEMBINAAN PERPUSTAKAAN</b>								<b>421,040,000</b>	<b>1,755,000,000</b>	
<b>2</b>	<b>23 02</b>	2.01		<b>Pengelolaan Perpustakaan Tingkat Daerah Kabupaten/Kota</b>								<b>350,000,000</b>	<b>1,005,000,000</b>	
2	23 02 2.01 01			Kab. Bone Bolango, Semua Kecamatan, Semua Kelurahan			Jumlah komputer IT yang disediakan untuk pelayanan perpustakaan dalam rangka peningkatan kepuasan masyarakat terhadap layanan perpustakaan	1 paket			300,000,000	330,000,000		
2	23 02 2.01 04			Kab. Bone Bolango, Semua Kecamatan, Semua Kelurahan			Jumlah Perpustakaan yang dibina sesuai SNI	10 kali			50,000,000	125,000,000		
2	23 02 2.01 06			Kab. Bone Bolango, Semua Kecamatan, Semua Kelurahan			Jumlah Tenaga Perpustakaan dan Pustakawan yang mengikuti Diklat/Bimtek	10 orang			0	385,000,000		
2	23 02 2.01 10			Kab. Bone Bolango, Semua Kecamatan, Semua Kelurahan			Jumlah Dokumen Data Perpustakaan	10 dokumen			0	165,000,000		
<b>2</b>	<b>23 02</b>	2.02		<b>Pembudayaan Gemar Membaca Tingkat Daerah Kabupaten/Kota</b>								<b>71,040,000</b>	<b>750,000,000</b>	
2	23 02 2.02 01			Kab. Bone Bolango, Semua Kecamatan, Semua Kelurahan			Persentase Tingkat Pemahaman Masyarakat Tentang Budaya Baca dan Literasi	100 %			0	175,000,000	Meningkatkan Sumber Daya Manusia Yang Berkualitas Dan Berdaya Saing	

**Program dan Kegiatan Perangkat Daerah  
Kabupaten Bone Bolango  
Tahun 2021**

Unit Organisasi : 2.23.2.24.0.00.02.00 DINAS PERPUSTAKAAN DAN KEARSIPAN

Sub Unit Organisasi : 2.23.2.24.0.00.02.00 DINAS PERPUSTAKAAN DAN KEARSIPAN

Kode	Urusan/ Bidang Urusan Pemerintahan Daerah Dan Program/ Kegiatan	Prioritas Daerah	Sasaran Daerah	Lokasi	Indikator Kinerja						Pagu Indikatif (Rp.)	Prakiraan Maju (Rp.)	Keterangan Prioritas Pembangunan Nasional				
					Capaian Program		Keluaran Sub Kegiatan		Hasil Kegiatan								
					Tolok Ukur	Target	Tolok Ukur	Target	Tolok Ukur	Target							
2	23	02	2.02	03	Pemberian Penghargaan Gerakan Budaya Gemar Membaca	PENINGKATAN KUALITAS PENDIDIKAN DAN SUMBER DAYA MANUSIA		Kab. Bone Bolango, Semua Kecamatan, Semua Kelurahan			Persentase Dokumen/Arsip yang terselamatkan	100 %			71,040,000	125,000,000	Meningkatkan Sumber Daya Manusia Yang Berkualitas Dan Berdaya Saing
2	23	02	2.02	04	Pengembangan Literasi Berbasis Inklusi Sosial		Kab. Bone Bolango, Semua Kecamatan, Semua Kelurahan			Jumlah Pengadaan yang diadakan sebagai penunjang Pengembangan Literasi berbasis Inklusi Sosial	1 Paket			0	275,000,000	Meningkatkan Sumber Daya Manusia Yang Berkualitas Dan Berdaya Saing	
2	23	02	2.02	05	Pemilihan Duta Baca Tingkat Daerah Kabupaten/Kota		Kab. Bone Bolango, Semua Kecamatan, Semua Kelurahan			Jumlah Kegiatan yang dilaksanakan	2 kali			0	175,000,000	Meningkatkan Sumber Daya Manusia Yang Berkualitas Dan Berdaya Saing	
<b>2</b>	<b>24</b>				<b>URUSAN PEMERINTAHAN BIDANG KEARSIPAN</b>						<b>80,040,000</b>	<b>475,000,000</b>					
<b>2</b>	<b>24</b>	<b>02</b>			<b>PROGRAM PENGELOLAAN ARSIP</b>						<b>80,040,000</b>	<b>475,000,000</b>					
<b>2</b>	<b>24</b>	<b>02</b>	2.01		<b>Pengelolaan Arsip Dinamis Daerah Kabupaten/Kota</b>						<b>80,040,000</b>	<b>125,000,000</b>					
2	24	02	2.01	01	Penciptaan dan Penggunaan Arsip Dinamis	PENINGKATAN KUALITAS PENDIDIKAN DAN SUMBER DAYA MANUSIA	Kab. Bone Bolango, Semua Kecamatan, Semua Kelurahan			Jumlah Dokumen Arsip Dinamis yang masuk dan dikelola	50 dokumen			80,040,000	125,000,000	Meningkatkan Sumber Daya Manusia Yang Berkualitas Dan Berdaya Saing	
<b>2</b>	<b>24</b>	<b>02</b>	2.02		<b>Pengelolaan Arsip Statis Daerah Kabupaten/Kota</b>						<b>0</b>	<b>75,000,000</b>					
2	24	02	2.02	02	Akuisisi, Pengolahan, Preservasi, dan Akses Arsip Statis		Kab. Bone Bolango, Semua Kecamatan, Semua Kelurahan			Jumlah Dokumen Arsip Statis yang masuk dan dikelola	50 dokumen			0	75,000,000		
<b>2</b>	<b>24</b>	<b>02</b>	2.03		<b>Pengelolaan Simpul Jaringan Informasi Kearsipan Nasional Tingkat Kabupaten/Kota</b>						<b>0</b>	<b>275,000,000</b>					
2	24	02	2.03	01	Penyediaan Informasi, Akses dan Layanan Kearsipan Tingkat Daerah Kabupaten/Kota melalui JIKN		Kab. Bone Bolango, Semua Kecamatan, Semua Kelurahan			Jumlah Alat yang diadakan sebagai penunjang IT	1 Paket			0	275,000,000		
<b>TOTAL</b>											<b>3,853,917,000</b>	<b>5,926,075,000</b>					

**Program dan Kegiatan Perangkat Daerah  
Kabupaten Bone Bolango  
Tahun 2021**

Unit Organisasi : 3.25.0.00.0.00.01.00 DINAS KELAUTAN DAN PERIKANAN

Sub Unit Organisasi : 3.25.0.00.0.00.01.00 DINAS KELAUTAN DAN PERIKANAN

Kode	Urusan/ Bidang Urusan Pemerintahan Daerah Dan Program/ Kegiatan	Prioritas Daerah	Sasaran Daerah	Lokasi	Indikator Kinerja						Pagu Indikatif (Rp.)	Prakiraan Maju (Rp.)	Keterangan Prioritas Pembangunan Nasional				
					Capaian Program		Keluaran Sub Kegiatan		Hasil Kegiatan								
					Tolok Ukur	Target	Tolok Ukur	Target	Tolok Ukur	Target							
<b>3</b>					<b>URUSAN PEMERINTAHAN PILIHAN</b>												
<b>3</b>	<b>25</b>				<b>URUSAN PEMERINTAHAN BIDANG KELAUTAN DAN PERIKANAN</b>						<b>3,140,900,000</b>	<b>3,454,990,000</b>					
<b>3</b>	<b>25</b>	<b>01</b>			<b>PROGRAM PENUNJANG URUSAN PEMERINTAHAN DAERAH KABUPATEN/KOTA</b>						<b>705,476,800</b>	<b>776,024,480</b>					
<b>3</b>	<b>25</b>	<b>01</b>	2.01		<b>Perencanaan, Penganggaran, dan Evaluasi Kinerja Perangkat Daerah</b>						<b>3,000,000</b>	<b>3,300,000</b>					
3	25	01	2.01	07	Evaluasi Kinerja Perangkat Daerah			Kab. Bone Bolango, Suwawa, Ulanta			Jumlah Dokumen Perencanaan dan Keuangan yang disusun tepat waktu	6 Dokumen			3,000,000	3,300,000	
<b>3</b>	<b>25</b>	<b>01</b>	2.02		<b>Administrasi Keuangan Perangkat Daerah</b>						<b>0</b>	<b>0</b>					
3	25	01	2.02	01	Penyediaan Gaji dan Tunjangan ASN			Kab. Bone Bolango, Semua Kecamatan, Semua Kelurahan			Jumlah ASN yang menerima gaji dan tunjangan	20 Orang			0	0	
<b>3</b>	<b>25</b>	<b>01</b>	2.03		<b>Administrasi Barang Milik Daerah pada Perangkat Daerah</b>						<b>0</b>	<b>0</b>					
3	25	01	2.03	06	Penatausahaan Barang Milik Daerah pada SKPD			Kab. Bone Bolango, Semua Kecamatan, Semua Kelurahan			Jumlah Dokumen Penatausahaan Barang Milik Daerah Yang disusun	12 Dokumen			0	0	
<b>3</b>	<b>25</b>	<b>01</b>	2.05		<b>Administrasi Kepegawaian Perangkat Daerah</b>						<b>45,000,000</b>	<b>49,500,000</b>					
3	25	01	2.05	09	Pendidikan dan Pelatihan Pegawai Berdasarkan Tugas dan Fungsi			Kab. Bone Bolango, Semua Kecamatan, Semua Kelurahan			Jumlah ASN yang mengikuti pendidikan dan pelatihan	6 Orang			0	0	
3	25	01	2.05	11	Bimbingan Teknis Implementasi Peraturan Perundang-Undangan			Kab. Bone Bolango, Suwawa, Ulanta			Jumlah ASN yang ditingkatkan Kompetensinya	5 Orang			45,000,000	49,500,000	
<b>3</b>	<b>25</b>	<b>01</b>	2.06		<b>Administrasi Umum Perangkat Daerah</b>						<b>564,201,600</b>	<b>620,621,760</b>					
3	25	01	2.06	02	Penyediaan Peralatan dan Perlengkapan Kantor			Kab. Bone Bolango, Suwawa, Ulanta			Jumlah Dokumen Administrasi Perkantoran yang disusun	12 Dokumen			366,575,000	403,232,500	
3	25	01	2.06	09	Penyelenggaraan Rapat Koordinasi dan Konsultasi SKPD			Kab. Bone Bolango, Semua Kecamatan, Semua Kelurahan			Jumlah dokumen hasil rapat koordinasi dan konsultasi dalam daerah dan keluar daerah yang dilaksanakan	12 Dokumen			197,626,600	217,389,260	
<b>3</b>	<b>25</b>	<b>01</b>	2.07		<b>Pengadaan Barang Milik Daerah Penunjang Urusan Pemerintah Daerah</b>						<b>14,500,000</b>	<b>15,950,000</b>					
3	25	01	2.07	10	Pengadaan Sarana dan Prasarana Gedung Kantor atau Bangunan Lainnya			Kab. Bone Bolango, Suwawa, Ulanta			Jumlah perlengkapan/Peralatan gedung kantor yang diadakan dan dipelihara	21 Unit			14,500,000	15,950,000	

**Program dan Kegiatan Perangkat Daerah  
Kabupaten Bone Bolango  
Tahun 2021**

Unit Organisasi : 3.25.0.00.0.00.01.00 DINAS KELAUTAN DAN PERIKANAN

Sub Unit Organisasi : 3.25.0.00.0.00.01.00 DINAS KELAUTAN DAN PERIKANAN

Kode	Urusan/ Bidang Urusan Pemerintahan Daerah Dan Program/ Kegiatan	Prioritas Daerah	Sasaran Daerah	Lokasi	Indikator Kinerja						Pagu Indikatif (Rp.)	Prakiraan Maju (Rp.)	Keterangan Prioritas Pembangunan Nasional
					Capaian Program		Keluaran Sub Kegiatan		Hasil Kegiatan				
					Tolok Ukur	Target	Tolok Ukur	Target	Tolok Ukur	Target			
<b>3 25 01</b>	<b>2.09</b>		<b>Pemeliharaan Barang Milik Daerah Penunjang Urusan Pemerintahan Daerah</b>								<b>78,775,200</b>	<b>86,652,720</b>	
3 25 01	2.09 01		Penyediaan Jasa Pemeliharaan, Biaya Pemeliharaan dan Pajak Kendaraan Perorangan Dinas atau Kendaraan Dinas Jabatan	Kab. Bone Bolango, Suwawa, Ulanta			Jumlah kendaraan dinas yang dalam kondisi baik	22 Unit			78,775,200	86,652,720	
<b>3 25 03</b>			<b>PROGRAM PENGELOLAAN PERIKANAN TANGKAP</b>								<b>1,586,950,000</b>	<b>1,745,645,000</b>	
<b>3 25 03</b>	<b>2.01</b>		<b>Pengelolaan Penangkapan Ikan di Wilayah Sungai, Danau, Waduk, Rawa, dan Genangan Air Lainnya yang dapat Diusahakan dalam 1 (satu) Daerah Kabupaten/ Kota</b>								<b>1,141,500,000</b>	<b>1,255,650,000</b>	
3 25 03	2.01 02		Penyediaan Prasarana Usaha Perikanan Tangkap	Kab. Bone Bolango, Bonepantai, Semua Kelurahan Kab. Bone Bolango, Kabila Bone, Semua Kelurahan Kab. Bone Bolango, Bone, Semua Kelurahan			Jumlah kelompok pelaku usaha perikanan budidaya yang mendapat pendampingan Jumlah Produksi Perikanan Tangkap Jumlah RTM yang memperoleh bantuan sarana dan prasarana	37 Kelompok 15064 Ton 50 Orang			1,141,500,000	1,255,650,000	
<b>3 25 03</b>	<b>2.02</b>		<b>Pemberdayaan Nelayan Kecil dalam Daerah Kabupaten/Kota</b>								<b>397,450,000</b>	<b>437,195,000</b>	
3 25 03	2.02 01		Pengembangan Kapasitas Nelayan Kecil	Kab. Bone Bolango, Suwawa, Ulanta Kab. Bone Bolango, Bonepantai, Semua Kelurahan Kab. Bone Bolango, Kabila Bone, Semua Kelurahan Kab. Bone Bolango, Bone, Semua Kelurahan Kab. Bone Bolango, Bone Raya, Semua Kelurahan Kab. Bone Bolango, Bulawa, Semua Kelurahan			Jumlah kelompok pelaku usaha perikanan tangkap yang mendapat pendampingan Jumlah Produksi Perikanan Tangkap Jumlah Rumah Tangga Miskin yang memperoleh bantuan sarana dan prasarana	37 Kelompok 15064 Ton 50 Orang			397,450,000	437,195,000	
<b>3 25 03</b>	<b>2.03</b>		<b>Pengelolaan dan Penyelenggaraan Tempat Pelelangan Ikan (TPI)</b>								<b>48,000,000</b>	<b>52,800,000</b>	

**Program dan Kegiatan Perangkat Daerah  
Kabupaten Bone Bolango  
Tahun 2021**

Unit Organisasi : 3.25.0.00.0.00.01.00 DINAS KELAUTAN DAN PERIKANAN

Sub Unit Organisasi : 3.25.0.00.0.00.01.00 DINAS KELAUTAN DAN PERIKANAN

Kode	Urusan/ Bidang Urusan Pemerintahan Daerah Dan Program/ Kegiatan	Prioritas Daerah	Sasaran Daerah	Lokasi	Indikator Kinerja						Pagu Indikatif (Rp.)	Prakiraan Maju (Rp.)	Keterangan Prioritas Pembangunan Nasional				
					Capaian Program		Keluaran Sub Kegiatan		Hasil Kegiatan								
					Tolok Ukur	Target	Tolok Ukur	Target	Tolok Ukur	Target							
3	25	03	2.03	02	Pelayanan Penyelenggaraan Tempat Pelelangan Ikan (TPI)			Kab. Bone Bolango, Kabila Bone, Biluango			Jumlah sarana dan prasarana yang di adakan	1 Unit			48,000,000	52,800,000	
<b>3</b>	<b>25</b>	<b>04</b>			<b>PROGRAM PENGELOLAAN PERIKANAN BUDIDAYA</b>									<b>848,473,200</b>	<b>933,320,520</b>		
<b>3</b>	<b>25</b>	<b>04</b>	2.02		<b>Pemberdayaan Pembudi Daya Ikan Kecil</b>									<b>848,473,200</b>	<b>933,320,520</b>		
3	25	04	2.02	01	Pengembangan Kapasitas Pembudi Daya Ikan Kecil			Kab. Bone Bolango, Suwawa, Semua Kelurahan Kab. Bone Bolango, Bonepantai, Semua Kelurahan Kab. Bone Bolango, Tilongkabila, Semua Kelurahan Kab. Bone Bolango, Suwawa Selatan, Semua Kelurahan Kab. Bone Bolango, Suwawa Tengah, Semua Kelurahan Kab. Bone Bolango, Bulango Selatan, Semua Kelurahan			Jumlah kelompok pelaku usaha perikanan budidaya yang mendapat pendampingan Jumlah produksi perikanan Budidaya	10 kelompok 290 Ton			848,473,200	933,320,520	
<b>TOTAL</b>														<b>3,140,900,000</b>	<b>3,454,990,000</b>		



**Program dan Kegiatan Perangkat Daerah  
Kabupaten Bone Bolango  
Tahun 2021**

Unit Organisasi : 3.26.0.00.0.00.02.00 DINAS PARIWISATA DAN EKONOMI KREATIF

Sub Unit Organisasi : 3.26.0.00.0.00.02.00 DINAS PARIWISATA DAN EKONOMI KREATIF

Kode	Urusan/ Bidang Urusan Pemerintahan Daerah Dan Program/ Kegiatan	Prioritas Daerah	Sasaran Daerah	Lokasi	Indikator Kinerja						Pagu Indikatif (Rp.)	Prakiraan Maju (Rp.)	Keterangan Prioritas Pembangunan Nasional				
					Capaian Program		Keluaran Sub Kegiatan		Hasil Kegiatan								
					Tolok Ukur	Target	Tolok Ukur	Target	Tolok Ukur	Target							
3					<b>URUSAN PEMERINTAHAN PILIHAN</b>												
3	26				<b>URUSAN PEMERINTAHAN BIDANG PARIWISATA</b>						18,793,915,014	21,020,643,014					
3	26	01			<b>PROGRAM PENUNJANG URUSAN PEMERINTAHAN DAERAH KABUPATEN/KOTA</b>						3,001,693,014	3,345,643,014					
3	26	01	2.01		<b>Perencanaan, Penganggaran, dan Evaluasi Kinerja Perangkat Daerah</b>						22,420,000	33,630,000					
3	26	01	2.01	01	Penyusunan Dokumen Perencanaan Perangkat Daerah			Kab. Bone Bolango, Semua Kecamatan, Semua Kelurahan			Jumlah dokumen perencanaan dan keuangan yang disusun tepat waktu	6 Dokumen			11,210,000	11,210,000	
3	26	01	2.01	06	Koordinasi dan Penyusunan Laporan Capaian Kinerja dan Ikhtisar Realisasi Kinerja SKPD			Kab. Bone Bolango, Semua Kecamatan, Semua Kelurahan			Jumlah dokumen perencanaan dan keuangan yang disusun tepat waktu	6 Dokumen			11,210,000	22,420,000	
3	26	01	2.02		<b>Administrasi Keuangan Perangkat Daerah</b>						2,604,733,014	2,652,013,014					
3	26	01	2.02	01	Penyediaan Gaji dan Tunjangan ASN			Kab. Bone Bolango, Semua Kecamatan, Semua Kelurahan			Jumlah ASN yang menerima gaji dan tunjangan	26 Orang			2,202,013,014	2,202,013,014	
3	26	01	2.02	02	Penyediaan Administrasi Pelaksanaan Tugas ASN			Kab. Bone Bolango, Semua Kecamatan, Semua Kelurahan			Jumlah Dokumen Administrasi Perkantoran yang disusun	12 Dokumen			402,720,000	450,000,000	
3	26	01	2.05		<b>Administrasi Kepegawaian Perangkat Daerah</b>						61,700,000	120,000,000					
3	26	01	2.05	02	Pengadaan Pakaian Dinas Beserta Atribut Kelengkapannya			Kab. Bone Bolango, Semua Kecamatan, Semua Kelurahan			Jumlah dokumen administrasi perkantoran yang disusun	12 Dokumen			39,200,000	40,000,000	
3	26	01	2.05	11	Bimbingan Teknis Implementasi Peraturan Perundang-Undangan			Kab. Bone Bolango, Semua Kecamatan, Semua Kelurahan			Jumlah ASN yang ditingkatkan kapasitasnya	10 Orang			22,500,000	80,000,000	
3	26	01	2.06		<b>Administrasi Umum Perangkat Daerah</b>						143,675,000	340,000,000					
3	26	01	2.06	02	Penyediaan Peralatan dan Perlengkapan Kantor			Kab. Bone Bolango, Semua Kecamatan, Semua Kelurahan			Jumlah perlengkapan/peralatan gedung kantor yang diadakan	10 unit			42,500,000	50,000,000	

**Program dan Kegiatan Perangkat Daerah  
Kabupaten Bone Bolango  
Tahun 2021**

Unit Organisasi : 3.26.0.00.0.00.02.00 DINAS PARIWISATA DAN EKONOMI KREATIF

Sub Unit Organisasi : 3.26.0.00.0.00.02.00 DINAS PARIWISATA DAN EKONOMI KREATIF

Kode	Kode	Kode	Kode	Kode	Kode	Kode	Kode	Kode	Kode	Kode	Kode	Kode	Kode	Kode	Kode	Kode	Kode	Kode	Kode	Kode	Indikator Kinerja				Pagu Indikatif (Rp.)	Prakiraan Maju (Rp.)	Keterangan		
																					Capaian Program		Keluaran Sub Kegiatan					Hasil Kegiatan	
																					Tolok Ukur	Target	Tolok Ukur	Target				Tolok Ukur	Target
3	26	01	2.06	05	Penyediaan Barang Cetak dan Penggandaan				Kab. Bone Bolango, Semua Kecamatan, Semua Kelurahan			Jumlah dokumen administrasi perkantoran yang disusun	12 Dokumen									38,293,000	40,000,000						
3	26	01	2.06	09	Penyelenggaraan Rapat Koordinasi dan Konsultasi SKPD				Kab. Bone Bolango, Semua Kecamatan, Semua Kelurahan			Jumlah dokumen hasil rapat koordinasi dan konsultasi dalam daerah dan keluar daerah	12 Dokumen									62,882,000	250,000,000						
<b>3</b>	<b>26</b>	<b>01</b>	<b>2.08</b>		<b>Penyediaan Jasa Penunjang Urusan Pemerintahan Daerah</b>																<b>63,000,000</b>	<b>90,000,000</b>							
3	26	01	2.08	02	Penyediaan Jasa Komunikasi, Sumber Daya Air dan Listrik				Kab. Bone Bolango, Semua Kecamatan, Semua Kelurahan			Jumlah dokumen administrasi perkantoran yang disusun	12 Dokumen									36,000,000	40,000,000						
3	26	01	2.08	03	Penyediaan Jasa Peralatan dan Perlengkapan Kantor				Kab. Bone Bolango, Semua Kecamatan, Semua Kelurahan			Jumlah perlengkapan/peralatan gedung kantor yang dipelihara	12 unit									27,000,000	50,000,000						
<b>3</b>	<b>26</b>	<b>01</b>	<b>2.09</b>		<b>Pemeliharaan Barang Milik Daerah Penunjang Urusan Pemerintahan Daerah</b>																<b>106,165,000</b>	<b>110,000,000</b>							
3	26	01	2.09	01	Penyediaan Jasa Pemeliharaan, Biaya Pemeliharaan dan Pajak Kendaraan Perorangan Dinas atau Kendaraan Dinas Jabatan				Kab. Bone Bolango, Semua Kecamatan, Semua Kelurahan			Jumlah kendaraan dinas yang dipelihara	2 unit									106,165,000	110,000,000						
<b>3</b>	<b>26</b>	<b>02</b>			<b>PROGRAM PENINGKATAN DAYA TARIK DESTINASI PARIWISATA</b>																<b>15,592,222,000</b>	<b>16,015,000,000</b>							
<b>3</b>	<b>26</b>	<b>02</b>	<b>2.03</b>		<b>Pengelolaan Destinasi Pariwisata Kabupaten/Kota</b>																<b>15,592,222,000</b>	<b>16,015,000,000</b>							
3	26	02	2.03	03	Pengembangan Destinasi Pariwisata Kabupaten/Kota	PENGEMBANGAN PARIWISATA DAN LINGKUNGAN			Kab. Bone Bolango, Tilongkabila, Tunggulo Kab. Bone Bolango, Suwawa Tengah, Lombongo Kab. Bone Bolango, Bulawa, Pinomotiga			Jumlah objek wisata yang ditingkatkan sarana dan prasarannya	3 Objek Wisata									15,584,022,000	16,000,000,000						

**Program dan Kegiatan Perangkat Daerah  
Kabupaten Bone Bolango  
Tahun 2021**

Unit Organisasi : 3.26.0.00.0.00.02.00 DINAS PARIWISATA DAN EKONOMI KREATIF

Sub Unit Organisasi : 3.26.0.00.0.00.02.00 DINAS PARIWISATA DAN EKONOMI KREATIF

Kode	Urusan/ Bidang Urusan Pemerintahan Daerah Dan Program/ Kegiatan	Prioritas Daerah	Sasaran Daerah	Lokasi	Indikator Kinerja						Pagu Indikatif (Rp.)	Prakiraan Maju (Rp.)	Keterangan Prioritas Pembangunan Nasional				
					Capaian Program		Keluaran Sub Kegiatan		Hasil Kegiatan								
					Tolok Ukur	Target	Tolok Ukur	Target	Tolok Ukur	Target							
3	26	02	2.03	06	Pemberdayaan Masyarakat dalam Pengelolaan Destinasi Pariwisata Kabupaten/Kota			Kab. Bone Bolango, Suwawa, Semua Kelurahan			Jumlah draf perda/perbup standarisasi yang disusun Jumlah peserta pelatihan / bimtek pelaksanaan standarisasi pariwisata	1 Perda/Perbup 40 Orang			8,200,000	15,000,000	
<b>3</b>	<b>26</b>	<b>03</b>			<b>PROGRAM PEMASARAN PARIWISATA</b>									<b>50,000,000</b>	<b>860,000,000</b>		
<b>3</b>	<b>26</b>	<b>03</b>	2.01		<b>Pemasaran Pariwisata Dalam dan Luar Negeri Daya Tarik, Destinasi dan Kawasan Strategis Pariwisata Kabupaten/Kota</b>									<b>50,000,000</b>	<b>860,000,000</b>		
3	26	03	2.01	01	Penguatan Promosi melalui Media Cetak, Elektronik, dan Media Lainnya Baik Dalam dan Luar Negeri			Kab. Bone Bolango, Semua Kecamatan, Semua Kelurahan			Jumlah Media yang digunakan dalam pemasaran pariwisata	2 Media			25,000,000	60,000,000	
3	26	03	2.01	02	Fasilitasi Kegiatan Pemasaran Pariwisata Baik Dalam dan Luar Negeri Pariwisata Kabupaten/Kota			Kab. Bone Bolango, Semua Kecamatan, Semua Kelurahan			Jumlah Event Pariwisata yang diikuti Jumlah Event Pariwisata yang dilaksanakan	2 Event 17 Event			25,000,000	800,000,000	
<b>3</b>	<b>26</b>	<b>04</b>			<b>PROGRAM PENGEMBANGAN EKONOMI KREATIF MELALUI PEMANFAATAN DAN PERLINDUNGAN HAK KEKAYAAN INTELEKTUAL</b>									<b>25,000,000</b>	<b>400,000,000</b>		
<b>3</b>	<b>26</b>	<b>04</b>	2.01		<b>Penyediaan Prasarana (Zona Kreatif/Ruang Kreatif/Kota Kreatif) sebagai Ruang Berekspresi, Berpromosi dan Berinteraksi bagi Insan Kreatif di Daerah Kabupaten/Kota</b>									<b>25,000,000</b>	<b>400,000,000</b>		
3	26	04	2.01	01	Pengembangan dan Revitalisasi Prasarana Kota Kreatif			Kab. Bone Bolango, Semua Kecamatan, Semua Kelurahan			Jumlah MOU dengan lembaga industri ekraf yang dibuat	2 MOU			25,000,000	400,000,000	
<b>3</b>	<b>26</b>	<b>05</b>			<b>PROGRAM PENGEMBANGAN SUMBER DAYA PARIWISATA DAN EKONOMI KREATIF</b>									<b>125,000,000</b>	<b>400,000,000</b>		
<b>3</b>	<b>26</b>	<b>05</b>	2.01		<b>Pelaksanaan Peningkatan Kapasitas Sumber Daya Manusia Pariwisata dan Ekonomi Kreatif Tingkat Dasar</b>									<b>125,000,000</b>	<b>400,000,000</b>		
3	26	05	2.01	02	Peningkatan Peran Serta Masyarakat dalam Pengembangan Kemitraan Pariwisata			Kab. Bone Bolango, Semua Kecamatan, Semua Kelurahan			Jumlah kelompok sadar wisata yang aktif Jumlah peserta pelatihan/bimtek dibidang pariwisata dan ekonomi kreatif	12 Kelompok 80 Orang			125,000,000	400,000,000	
<b>TOTAL</b>														<b>18,793,915,014</b>	<b>21,020,643,014</b>		

**Program dan Kegiatan Perangkat Daerah  
Kabupaten Bone Bolango  
Tahun 2021**

Unit Organisasi : 3.27.0.00.0.00.10.00 DINAS PERTANIAN DAN PETERNAKAN

Sub Unit Organisasi : 3.27.0.00.0.00.10.00 DINAS PERTANIAN DAN PETERNAKAN

Kode	Urusan/ Bidang Urusan Pemerintahan Daerah Dan Program/ Kegiatan	Prioritas Daerah	Sasaran Daerah	Lokasi	Indikator Kinerja						Pagu Indikatif (Rp.)	Prakiraan Maju (Rp.)	Keterangan Prioritas Pembangunan Nasional				
					Capaian Program		Keluaran Sub Kegiatan		Hasil Kegiatan								
					Tolok Ukur	Target	Tolok Ukur	Target	Tolok Ukur	Target							
3					<b>URUSAN PEMERINTAHAN PILIHAN</b>												
3	27				<b>URUSAN PEMERINTAHAN BIDANG PERTANIAN</b>						13,385,733,113	23,161,923,639					
3	27	01			<b>PROGRAM PENUNJANG URUSAN PEMERINTAHAN DAERAH KABUPATEN/KOTA</b>						0	1,490,004,000					
3	27	01	2.01		<b>Perencanaan, Penganggaran, dan Evaluasi Kinerja Perangkat Daerah</b>						0	4,400,000					
3	27	01	2.01	06	Koordinasi dan Penyusunan Laporan Capaian Kinerja dan Ikhtisar Realisasi Kinerja SKPD			Kab. Bone Bolango, Bulango Timur, Bulotalangi			Jumlah Dokumen Perencanaan yang di susun tepat waktu	12 Dokumen			0	2,400,000	
3	27	01	2.01	07	Evaluasi Kinerja Perangkat Daerah			Kab. Bone Bolango, Bulango Timur, Bulotalangi			Jumlah Dokumen Perencanaan yang di susun tepat waktu	12 Dokumen			0	2,000,000	
3	27	01	2.02		<b>Administrasi Keuangan Perangkat Daerah</b>						0	514,000,000					
3	27	01	2.02	03	Pelaksanaan Penatausahaan dan Pengujian/Verifikasi Keuangan SKPD			Kab. Bone Bolango, Bulango Timur, Bulotalangi			persentase pemanfaatan sarana dan Prasarana Aparatur sesuai dengan peruntukannya	100 %			0	514,000,000	
3	27	01	2.05		<b>Administrasi Kepegawaian Perangkat Daerah</b>						0	133,500,000					
3	27	01	2.05	02	Pengadaan Pakaian Dinas Beserta Atribut Kelengkapannya			Kab. Bone Bolango, Bulango Timur, Bulotalangi			persentase pemanfaatan sarana dan Prasarana Aparatur sesuai dengan peruntukannya	100 %			0	83,500,000	
3	27	01	2.05	05	Monitoring, Evaluasi, dan Penilaian Kinerja Pegawai			Kab. Bone Bolango, Bulango Timur, Bulotalangi			persentase pemanfaatan sarana dan Prasarana Aparatur sesuai dengan peruntukannya	100 %			0	0	
3	27	01	2.05	11	Bimbingan Teknis Implementasi Peraturan Perundang-Undangan			Kab. Bone Bolango, Bulango Timur, Bulotalangi			persentase pemanfaatan sarana dan Prasarana Aparatur sesuai dengan peruntukannya	100 %			0	50,000,000	
3	27	01	2.06		<b>Administrasi Umum Perangkat Daerah</b>						0	263,404,000					
3	27	01	2.06	02	Penyediaan Peralatan dan Perlengkapan Kantor			Kab. Bone Bolango, Bulango Timur, Bulotalangi			persentase pemanfaatan sarana dan Prasarana Aparatur sesuai dengan peruntukannya	100 %			0	30,000,000	
3	27	01	2.06	05	Penyediaan Barang Cetak dan Penggandaan			Kab. Bone Bolango, Bulango Timur, Bulotalangi			persentase pemanfaatan sarana dan Prasarana Aparatur sesuai dengan peruntukannya	100 %			0	29,200,000	

**Program dan Kegiatan Perangkat Daerah  
Kabupaten Bone Bolango  
Tahun 2021**

Unit Organisasi : 3.27.0.00.0.00.10.00 DINAS PERTANIAN DAN PETERNAKAN

Sub Unit Organisasi : 3.27.0.00.0.00.10.00 DINAS PERTANIAN DAN PETERNAKAN

Kode	Urusan/ Bidang Urusan Pemerintahan Daerah Dan Program/ Kegiatan	Prioritas Daerah	Sasaran Daerah	Lokasi	Indikator Kinerja						Pagu Indikatif (Rp.)	Prakiraan Maju (Rp.)	Keterangan Prioritas Pembangunan Nasional	
					Capaian Program		Keluaran Sub Kegiatan		Hasil Kegiatan					
					Tolok Ukur	Target	Tolok Ukur	Target	Tolok Ukur	Target				
3	27 01 2.06 07			Kab. Bone Bolango, Semua Kecamatan, Semua Kelurahan			persentase pemanfaatan sarana dan Prasarana Aparatur sesuai dengan peruntukannya	100 %			0	15,000,000		
3	27 01 2.06 09			Kab. Bone Bolango, Semua Kecamatan, Semua Kelurahan			persentase pemanfaatan sarana dan Prasarana Aparatur sesuai dengan peruntukannya	100 %			0	189,204,000		
<b>3</b>	<b>27 01</b>	<b>2.08</b>	<b>Penyediaan Jasa Penunjang Urusan Pemerintahan Daerah</b>									<b>0</b>	<b>341,200,000</b>	
3	27 01 2.08 02			Kab. Bone Bolango, Semua Kecamatan, Semua Kelurahan			persentase pemanfaatan sarana dan Prasarana Aparatur sesuai dengan peruntukannya	100 %			0	139,200,000		
3	27 01 2.08 03			Kab. Bone Bolango, Semua Kecamatan, Semua Kelurahan			persentase pemanfaatan sarana dan Prasarana Aparatur sesuai dengan peruntukannya	100 %			0	202,000,000		
<b>3</b>	<b>27 01</b>	<b>2.09</b>	<b>Pemeliharaan Barang Milik Daerah Penunjang Urusan Pemerintahan Daerah</b>									<b>0</b>	<b>233,500,000</b>	
3	27 01 2.09 01			Kab. Bone Bolango, Bulango Timur, Bulotalangi			persentase pemanfaatan sarana dan Prasarana Aparatur sesuai dengan peruntukannya	100 %			0	223,500,000		
3	27 01 2.09 05			Kab. Bone Bolango, Bulango Timur, Bulotalangi			persentase pemanfaatan sarana dan Prasarana Aparatur sesuai dengan peruntukannya	100 %			0	10,000,000		
3	27 01 2.09 06			Kab. Bone Bolango, Bulango Timur, Bulotalangi			persentase pemanfaatan sarana dan Prasarana Aparatur sesuai dengan peruntukannya	100 %			0	0		
<b>3</b>	<b>27 02</b>		<b>PROGRAM PENYEDIAAN DAN PENGEMBANGAN SARANA PERTANIAN</b>									<b>5,764,113,000</b>	<b>9,012,768,026</b>	
<b>3</b>	<b>27 02</b>	<b>2.01</b>	<b>Pengawasan Penggunaan Sarana Pertanian</b>									<b>250,000,000</b>	<b>1,909,134,226</b>	

**Program dan Kegiatan Perangkat Daerah  
Kabupaten Bone Bolango  
Tahun 2021**

Unit Organisasi : 3.27.0.00.0.00.10.00 DINAS PERTANIAN DAN PETERNAKAN

Sub Unit Organisasi : 3.27.0.00.0.00.10.00 DINAS PERTANIAN DAN PETERNAKAN

Kode	Urusan/ Bidang Urusan Pemerintahan Daerah Dan Program/ Kegiatan	Prioritas Daerah	Sasaran Daerah	Lokasi	Indikator Kinerja						Pagu Indikatif (Rp.)	Prakiraan Maju (Rp.)	Keterangan Prioritas Pembangunan Nasional
					Capaian Program		Keluaran Sub Kegiatan		Hasil Kegiatan				
					Tolok Ukur	Target	Tolok Ukur	Target	Tolok Ukur	Target			
3	27 02 2.01 01			Semua Kab/Kota, Semua Kecamatan, Semua Kelurahan			Jumlah Bibit Aren yang di terima masyarakat Jumlah Bibit Cengkeh yang di terima masyarakat Jumlah Bibit Kopi yang di terima Masyarakat Jumlah Bibit Tanaman Tahunan dan Penyegar yg diterima masyarakat Jumlah Sarana dan Prasarana Pengolahan Pasca Panen Produksi Perkebunan yang diterima masyarakat	5000 Pohon 1800 Pohon 0 Pohon 5600 Pohon 2 Unit			250,000,000	1,909,134,226	
<b>3</b>	<b>27 02 2.03</b>		<b>Peningkatan Mutu dan Peredaran Benih/Bibit Ternak dan Tanaman Pakan Ternak serta Pakan dalam Daerah Kabupaten/Kota</b>							<b>3,016,575,000</b>	<b>4,356,342,000</b>		
3	27 02 2.03 01			Semua Kab/Kota, Semua Kecamatan, Semua Kelurahan			Jumlah bibit ternak ayam yang terdistribusikan pada masyarakat Jumlah Bibit ternak Sapi yang terdistribusi pada masyarakat Jumlah Obat - Obatan Ternak di adakan Jumlah Peserta Bimtek Penerima Bantuan Ternak Sapi dan Ayam Jumlah sarana dan Prasarana Pembibitan ternak yang di adakan	250000 Orang 7820 Ekor 9 Jenis 1000 Orang 4 Unit			3,016,575,000	4,356,342,000	
<b>3</b>	<b>27 02 2.06</b>		<b>Penyediaan Benih/Bibit Ternak dan Hijauan Pakan Ternak yang Sumbernya dalam 1 (satu) Daerah Kabupaten/Kota Lain</b>							<b>2,497,538,000</b>	<b>2,747,291,800</b>		

**Program dan Kegiatan Perangkat Daerah  
Kabupaten Bone Bolango  
Tahun 2021**

Unit Organisasi : 3.27.0.00.0.00.10.00 DINAS PERTANIAN DAN PETERNAKAN

Sub Unit Organisasi : 3.27.0.00.0.00.10.00 DINAS PERTANIAN DAN PETERNAKAN

Kode	Urusan/ Bidang Urusan Pemerintahan Daerah Dan Program/ Kegiatan	Prioritas Daerah	Sasaran Daerah	Lokasi	Indikator Kinerja						Pagu Indikatif (Rp.)	Prakiraan Maju (Rp.)	Keterangan
					Capaian Program		Keluaran Sub Kegiatan		Hasil Kegiatan				
					Tolok Ukur	Target	Tolok Ukur	Target	Tolok Ukur	Target			
3	27 02 2.06 01		Pengadaan Benih/Bibit Ternak yang Sumbernya dari Daerah Kabupaten/Kota Lain	Semua Kab/Kota, Semua Kecamatan, Semua Kelurahan			Jumlah Benih Hortikultura Yang diterima Masyarakat Jumlah Benih Jagung Yang diterima Masyarakat Jumlah Benih Padi Yang diterima Masyarakat Jumlah Bibit Aren yang di terima masyarakat Jumlah Bibit Cengkeh yang di terima masyarakat Jumlah Bibit Kopi yang di terima Masyarakat Jumlah Bibit Tanaman Tahunan dan Penyegar yg diterima masyarakat Jumlah Sarana dan Prasarana Pengolahan Pasca Panen Produksi Perkebunan yang diterima masyarakat Jumlah Sarana dan Prasarana Pengolahan Pasca Panen Tanaman Pangan dan Produksi Hortikultura	75 Ha 4300 Kg 41190 Kg 5000 Pohon 1800 Pohon 10000 Pohon 5600 Pohon 2 Unit 2 Unit			2,497,538,000	2,747,291,800	
<b>3</b>	<b>27 03</b>		<b>PROGRAM PENYEDIAAN DAN PENGEMBANGAN PRASARANA PERTANIAN</b>						<b>1,877,512,200</b>	<b>2,065,263,420</b>			
<b>3</b>	<b>27 03</b>	2.02	<b>Pembangunan Prasarana Pertanian</b>						<b>1,877,512,200</b>	<b>2,065,263,420</b>			
3	27 03 2.02 09		Pembangunan, Rehabilitasi dan Pemeliharaan Prasarana Pertanian Lainnya	Semua Kab/Kota, Semua Kecamatan, Semua Kelurahan			Jumlah Alsintan yang di Kelola Jumlah Jaringan Irigasi Air Tanah Dalam/ Dangkal Jumlah Pupuk Yang diterima Petani Luas Lahan Yang Terairi Jaringan Irigasi Panjang Jalan Usaha Tani	16 Unit 10 Unit 4023000 Kg 2052 Ha 13 Km			1,877,512,200	2,065,263,420	
<b>3</b>	<b>27 04</b>		<b>PROGRAM PENGENDALIAN KESEHATAN HEWAN DAN KESEHATAN MASYARAKAT VETERINER</b>						<b>573,132,500</b>	<b>609,882,500</b>			
<b>3</b>	<b>27 04</b>	2.01	<b>Penjaminan Kesehatan Hewan, Penutupan dan Pembukaan Daerah Wabah Penyakit Hewan Menular Dalam Daerah Kabupaten/Kota</b>						<b>573,132,500</b>	<b>609,882,500</b>			
3	27 04 2.01 01		Pengendalian dan Penanggulangan Penyakit Hewan dan Zoonosis	Semua Kab/Kota, Semua Kecamatan, Semua Kelurahan			Jumlah Leflet yang di Cetak Jumlah pengadaan Obat - Obatan Ternak Jumlah Peserta Bimtek Kesehatan Hewan Jumlah sarana RPH Jumlah Ternak yang disembuhkan	400 Lembar 3 Jenis 200 Orang 15 Unit 600 Ekor			573,132,500	609,882,500	
<b>3</b>	<b>27 05</b>		<b>PROGRAM PENGENDALIAN DAN PENANGGULANGAN BENCANA PERTANIAN</b>						<b>500,000,000</b>	<b>550,000,000</b>			
<b>3</b>	<b>27 05</b>	2.01	<b>Pengendalian dan Penanggulangan Bencana Pertanian Kabupaten/Kota</b>						<b>500,000,000</b>	<b>550,000,000</b>			

**Program dan Kegiatan Perangkat Daerah  
Kabupaten Bone Bolango  
Tahun 2021**

Unit Organisasi : 3.27.0.00.0.00.10.00 DINAS PERTANIAN DAN PETERNAKAN

Sub Unit Organisasi : 3.27.0.00.0.00.10.00 DINAS PERTANIAN DAN PETERNAKAN

Kode	Urusan/ Bidang Urusan Pemerintahan Daerah Dan Program/ Kegiatan	Prioritas Daerah	Sasaran Daerah	Lokasi	Indikator Kinerja						Pagu Indikatif (Rp.)	Prakiraan Maju (Rp.)	Keterangan Prioritas Pembangunan Nasional				
					Capaian Program		Keluaran Sub Kegiatan		Hasil Kegiatan								
					Tolok Ukur	Target	Tolok Ukur	Target	Tolok Ukur	Target							
3	27	05	2.01	01	Pengendalian Organisme Pengganggu Tumbuhan (OPT) Tanaman Pangan, Hortikultura, dan Perkebunan			Semua Kab/Kota, Semua Kecamatan, Semua Kelurahan			Jumlah BPP yang di bangun/direhab	3 Unit			500,000,000	550,000,000	
<b>3</b>	<b>27</b>	<b>07</b>			<b>PROGRAM PENYULUHAN PERTANIAN</b>									<b>4,670,975,413</b>	<b>9,434,005,693</b>		
<b>3</b>	<b>27</b>	<b>07</b>	2.01		<b>Pelaksanaan Penyuluhan Pertanian</b>									<b>4,670,975,413</b>	<b>9,434,005,693</b>		
3	27	07	2.01	01	Peningkatan Kapasitas Kelembagaan Penyuluhan Pertanian di Kecamatan dan Desa			Semua Kab/Kota, Semua Kecamatan, Semua Kelurahan			Jumlah penyuluh yang ditingkatkan kompetensinya Jumlah Penyuluh Yang Menyusun Programa Penyuluhan Jumlah Peserta Bimtek/Sosialisasi/Diklat Penyuluh	81 Orang 97 Orang 200 Orang			2,118,126,413	2,118,126,413	
3	27	07	2.01	02	Pengembangan Kapasitas Kelembagaan Petani di Kecamatan dan Desa			Semua Kab/Kota, Semua Kecamatan, Semua Kelurahan			Jumlah Kelompok Tani/Lembaga Pertanian Yang di Tingkatkan Komptensinya Jumlah penyuluh yang ditingkatkan kompetensinya Jumlah Penyuluh Yang Menyusun Programa Penyuluhan Jumlah Peserta Bimtek/Sosialisasi/Diklat Penyuluh Jumlah Peserta Yang Mengikuti Bimtek/Sosialisasi/Diklat Jumlah RDK dan RDKK yang tersusun	100 Orang 81 Orang 97 Orang 200 Orang 200 Orang 18 Kecamatan			1,702,849,000	6,465,879,280	
3	27	07	2.01	03	Penyediaan dan Pemanfaatan Sarana dan Prasarana Penyuluhan Pertanian			Semua Kab/Kota, Semua Kecamatan, Semua Kelurahan			Jumlah BPP yang di rehab/dibangun	3 Unit			850,000,000	850,000,000	
<b>TOTAL</b>														<b>13,385,733,113</b>	<b>23,161,923,639</b>		



**Program dan Kegiatan Perangkat Daerah  
Kabupaten Bone Bolango  
Tahun 2021**

Unit Organisasi : 3.31.3.30.2.17.12.00 DINAS PERINDUSTRIAN, PERDAGANGAN, KOPERASI DAN UMKM

Sub Unit Organisasi : 3.31.3.30.2.17.12.00 DINAS PERINDUSTRIAN, PERDAGANGAN, KOPERASI DAN UMKM

Kode	Urusan/ Bidang Urusan Pemerintahan Daerah Dan Program/ Kegiatan	Prioritas Daerah	Sasaran Daerah	Lokasi	Indikator Kinerja						Pagu Indikatif (Rp.)	Prakiraan Maju (Rp.)	Keterangan				
					Capaian Program		Keluaran Sub Kegiatan		Hasil Kegiatan								
					Tolok Ukur	Target	Tolok Ukur	Target	Tolok Ukur	Target							
2					<b>URUSAN PEMERINTAHAN WAJIB YANG TIDAK BERKAITAN DENGAN PELAYANAN DASAR</b>												
2	17				<b>URUSAN PEMERINTAHAN BIDANG KOPERASI, USAHA KECIL, DAN MENENGAH</b>						570,060,000	609,022,000					
2	17	03			<b>PROGRAM PENGAWASAN DAN PEMERIKSAAN KOPERASI</b>						190,020,000	200,000,000					
2	17	03	2.01		<b>Pemeriksaan dan Pengawasan Koperasi, Koperasi Simpan Pinjam/Unit Simpan Pinjam Koperasi yang Wilayah Keanggotaannya dalam Daerah Kabupaten/ Kota</b>						190,020,000	200,000,000					
2	17	03	2.01	01	Pengawasan Kekuatan, Kesehatan, Kemandirian, Ketangguhan, serta Akuntabilitas Koperasi Kewenangan Kabupaten/Kota			Kab. Bone Bolango, Semua Kecamatan, Semua Kelurahan			Jumlah Koperasi yang diawasi dan dibina	85 Koperasi			190,020,000	200,000,000	
2	17	07			<b>PROGRAM PEMBERDAYAAN USAHA MENENGAH, USAHA KECIL, DAN USAHA MIKRO (UMKM)</b>						380,040,000	409,022,000					
2	17	07	2.01		<b>Pemberdayaan Usaha Mikro yang Dilakukan melalui Pendataan, Kemitraan, Kemudahan Perizinan, Penguatan Kelembagaan dan Koordinasi dengan Para Pemangku Kepentingan</b>						380,040,000	409,022,000					
2	17	07	2.01	01	Pendataan Potensi dan Pengembangan Usaha Mikro			Kab. Bone Bolango, Semua Kecamatan, Semua Kelurahan			Jumlah UKM yang Berkembang	300 ukm			190,020,000	209,022,000	
2	17	07	2.01	04	Pemberdayaan Kelembagaan Potensi dan Pengembangan Usaha Mikro			Kab. Bone Bolango, Semua Kecamatan, Semua Kelurahan			Jumlah Produk UMKM yang dipromosikan Jumlah Sarana Pemasaran Produk UMKM yang disediakan Jumlah UKM yang difasilitasi mendapatkan bantuan	15 Produk 2 Unit 50 ukm			190,020,000	200,000,000	
3					<b>URUSAN PEMERINTAHAN PILIHAN</b>												
3	30				<b>URUSAN PEMERINTAHAN BIDANG PERDAGANGAN</b>						883,100,100	1,471,410,110					
3	30	03			<b>PROGRAM PENINGKATAN SARANA DISTRIBUSI PERDAGANGAN</b>						0	500,000,000					
3	30	03	2.01		<b>Pembangunan dan Pengelolaan Sarana Distribusi Perdagangan</b>						0	500,000,000					
3	30	03	2.01	01	Penyediaan Sarana Distribusi Perdagangan			Kab. Bone Bolango, Semua Kecamatan, Semua Kelurahan			Jumlah Pasar yang di revitalisasi dan di tata	4 Unit			0	500,000,000	
3	30	04			<b>PROGRAM STABILISASI HARGA BARANG KEBUTUHAN POKOK DAN BARANG PENTING</b>						700,000,000	770,000,000					
3	30	04	2.02		<b>Pengendalian Harga, dan Stok Barang Kebutuhan Pokok dan Barang Penting di Tingkat Pasar Kabupaten/Kota</b>						700,000,000	770,000,000					
3	30	04	2.02	03	Pelaksanaan Operasi Pasar Reguler dan Pasar Khusus yang Berdampak dalam 1 (satu) Kabupaten/Kota			Kab. Bone Bolango, Semua Kecamatan, Semua Kelurahan			Jumlah Ketersediaan Elpiji Jumlah Penerima Subsidi Bahan Pokok Profil Pasar	47050 Tabung 12000 Orang 1 Dok			700,000,000	770,000,000	
3	30	06			<b>PROGRAM STANDARDISASI DAN PERLINDUNGAN KONSUMEN</b>						183,100,100	201,410,110					
3	30	06	2.01		<b>Pelaksanaan Metrologi Legal, Berupa Tera, Tera Ulang, dan Pengawasan</b>						183,100,100	201,410,110					

**Program dan Kegiatan Perangkat Daerah  
Kabupaten Bone Bolango  
Tahun 2021**

Unit Organisasi : 3.31.3.30.2.17.12.00 DINAS PERINDUSTRIAN, PERDAGANGAN, KOPERASI DAN UMKM

Sub Unit Organisasi : 3.31.3.30.2.17.12.00 DINAS PERINDUSTRIAN, PERDAGANGAN, KOPERASI DAN UMKM

Kode	Urusan/ Bidang Urusan Pemerintahan Daerah Dan Program/ Kegiatan	Prioritas Daerah	Sasaran Daerah	Lokasi	Indikator Kinerja						Pagu Indikatif (Rp.)	Prakiraan Maju (Rp.)	Keterangan Prioritas Pembangunan Nasional				
					Capaian Program		Keluaran Sub Kegiatan		Hasil Kegiatan								
					Tolok Ukur	Target	Tolok Ukur	Target	Tolok Ukur	Target							
3	30	06	2.01	01	Pelaksanaan Metrologi Legal, Berupa Tera, Tera Ulang			Kab. Bone Bolango, Semua Kecamatan, Semua Kelurahan			Jumlah Alat UTTP Metrologi Legal yang di Tera Ulang	6 Jenis			183,100,100	201,410,110	
<b>3</b>	<b>31</b>				<b>URUSAN PEMERINTAHAN BIDANG PERINDUSTRIAN</b>						<b>4,710,179,900</b>	<b>2,068,023,000</b>					
<b>3</b>	<b>31</b>	<b>01</b>			<b>PROGRAM PENUNJANG URUSAN PEMERINTAHAN DAERAH KABUPATEN/KOTA</b>						<b>970,930,000</b>	<b>1,068,023,000</b>					
<b>3</b>	<b>31</b>	<b>01</b>	2.01		<b>Perencanaan, Penganggaran, dan Evaluasi Kinerja Perangkat Daerah</b>						<b>20,000,000</b>	<b>22,000,000</b>					
3	31	01	2.01	01	Penyusunan Dokumen Perencanaan Perangkat Daerah			Kab. Bone Bolango, Semua Kecamatan, Semua Kelurahan			Jumlah dokumen Perencanaan yang disusun tepat waktu	12 Dokumen			9,000,000	9,900,000	
3	31	01	2.01	02	Koordinasi dan Penyusunan Dokumen RKA-SKPD			Kab. Bone Bolango, Semua Kecamatan, Semua Kelurahan			Jumlah dokumen RKA SKPD yang disusun tepat waktu	3 Dokumen			9,000,000	9,900,000	
3	31	01	2.01	03	Koordinasi dan Penyusunan Dokumen Perubahan RKA-SKPD			Kab. Bone Bolango, Semua Kecamatan, Semua Kelurahan			Jumlah dokumen Perubahan RKA SKPD yang disusun tepat waktu	1 Dokumen			2,000,000	2,200,000	
<b>3</b>	<b>31</b>	<b>01</b>	2.02		<b>Administrasi Keuangan Perangkat Daerah</b>						<b>500,000,000</b>	<b>550,000,000</b>					
3	31	01	2.02	02	Penyediaan Administrasi Pelaksanaan Tugas ASN			Kab. Bone Bolango, Semua Kecamatan, Semua Kelurahan			Jumlah Dokumen Administrasi perkantoran yang disusun	12 Dokumen			500,000,000	550,000,000	
<b>3</b>	<b>31</b>	<b>01</b>	2.05		<b>Administrasi Kepegawaian Perangkat Daerah</b>						<b>92,400,000</b>	<b>101,640,000</b>					
3	31	01	2.05	02	Pengadaan Pakaian Dinas Beserta Atribut Kelengkapannya			Kab. Bone Bolango, Semua Kecamatan, Semua Kelurahan			Jumlah pakaian dinas harian beserta perlengkapannya yang di adakan	31 Buah			12,400,000	13,640,000	
3	31	01	2.05	11	Bimbingan Teknis Implementasi Peraturan Perundang-Undangan			Semua Kab/Kota, Semua Kecamatan, Semua Kelurahan			Jumlah ASN yang ditingkatkan Kompetensinya	10 Orang			80,000,000	88,000,000	
<b>3</b>	<b>31</b>	<b>01</b>	2.06		<b>Administrasi Umum Perangkat Daerah</b>						<b>257,000,000</b>	<b>282,700,000</b>					

**Program dan Kegiatan Perangkat Daerah  
Kabupaten Bone Bolango  
Tahun 2021**

Unit Organisasi : 3.31.3.30.2.17.12.00 DINAS PERINDUSTRIAN, PERDAGANGAN, KOPERASI DAN UMKM

Sub Unit Organisasi : 3.31.3.30.2.17.12.00 DINAS PERINDUSTRIAN, PERDAGANGAN, KOPERASI DAN UMKM

Kode	Urusan/ Bidang Urusan Pemerintahan Daerah Dan Program/ Kegiatan	Prioritas Daerah	Sasaran Daerah	Lokasi	Indikator Kinerja						Pagu Indikatif (Rp.)	Prakiraan Maju (Rp.)	Keterangan Prioritas Pembangunan Nasional
					Capaian Program		Keluaran Sub Kegiatan		Hasil Kegiatan				
					Tolok Ukur	Target	Tolok Ukur	Target	Tolok Ukur	Target			
3	31 01 2.06 02			Semua Kab/Kota, Semua Kecamatan, Semua Kelurahan			Jumlah Perlengkapan / Peralatan Gedung Kantor yang diadakan	2 Unit			7,000,000	7,700,000	
3	31 01 2.06 09			Semua Kab/Kota, Semua Kecamatan, Semua Kelurahan			Jumlah Dokumen hasil Rapat Koordinasi dan Konsultasi Dalam dan Ke Luar Daerah yang dilaksanakan	12 Dokumen			250,000,000	275,000,000	
<b>3</b>	<b>31 01 2.07</b>		<b>Pengadaan Barang Milik Daerah Penunjang Urusan Pemerintah Daerah</b>								<b>8,000,000</b>	<b>8,800,000</b>	
3	31 01 2.07 06			Kab. Bone Bolango, Semua Kecamatan, Semua Kelurahan			Jumlah Perlengkapan / Peralatan Gedung Kantor yang diadakan	2 Unit			8,000,000	8,800,000	
<b>3</b>	<b>31 01 2.09</b>		<b>Pemeliharaan Barang Milik Daerah Penunjang Urusan Pemerintahan Daerah</b>								<b>93,530,000</b>	<b>102,883,000</b>	
3	31 01 2.09 01			Semua Kab/Kota, Semua Kecamatan, Semua Kelurahan			Jumlah Kendaraan Dinas yang dalam keadaan baik	17 Unit			91,530,000	100,683,000	
3	31 01 2.09 06			Kab. Bone Bolango, Semua Kecamatan, Semua Kelurahan			Jumlah Perlengkapan / Peralatan Gedung Kantor yang dipelihara	21 Unit			2,000,000	2,200,000	
<b>3</b>	<b>31 02</b>		<b>PROGRAM PERENCANAAN DAN PEMBANGUNAN INDUSTRI</b>								<b>3,739,249,900</b>	<b>1,000,000,000</b>	
<b>3</b>	<b>31 02 2.01</b>		<b>Penyusunan dan Evaluasi Rencana Pembangunan Industri Kabupaten/Kota</b>								<b>3,739,249,900</b>	<b>1,000,000,000</b>	
3	31 02 2.01 01			Kab. Bone Bolango, Semua Kecamatan, Semua Kelurahan			Jumlah Sarana dan Prasarana yang dibangun	4 unit			3,500,000,000	1,000,000,000	
3	31 02 2.01 05			Kab. Bone Bolango, Semua Kecamatan, Semua Kelurahan			Jumlah IKM yang terdaftar dalam pengurusan standar mutu produk Jumlah IKM yang terupdate Jumlah peserta Bimtek Jumlah UPT yang beroperasi	65 IKM 2800 IKM 35 Orang 2 Sentra			239,249,900	0	
<b>TOTAL</b>											<b>6,163,340,000</b>	<b>4,148,455,110</b>	

**Program dan Kegiatan Perangkat Daerah  
Kabupaten Bone Bolango  
Tahun 2021**

Unit Organisasi : 4.01.0.00.0.00.01.00 SEKRETARIAT DAERAH

Sub Unit Organisasi : 4.01.0.00.0.00.01.00 SEKRETARIAT DAERAH

Kode	Urusan/ Bidang Urusan Pemerintahan Daerah Dan Program/ Kegiatan	Prioritas Daerah	Sasaran Daerah	Lokasi	Indikator Kinerja						Pagu Indikatif (Rp.)	Prakiraan Maju (Rp.)	Keterangan Prioritas Pembangunan Nasional				
					Capaian Program		Keluaran Sub Kegiatan		Hasil Kegiatan								
					Tolok Ukur	Target	Tolok Ukur	Target	Tolok Ukur	Target							
4					<b>UNSUR PENDUKUNG URUSAN PEMERINTAHAN</b>												
4	01				<b>SEKRETARIAT DAERAH</b>						10,500,034,154	5,405,800,840					
4	01	01			<b>PROGRAM PENUNJANG URUSAN PEMERINTAHAN DAERAH KABUPATEN/KOTA</b>						6,500,034,254	1,151,522,900					
4	01	01	2.02		<b>Administrasi Keuangan Perangkat Daerah</b>						2,945,894,254	0					
4	01	01	2.02	02	Penyediaan Administrasi Pelaksanaan Tugas ASN			Kab. Bone Bolango, Semua Kecamatan, Semua Kelurahan			Jumlah Dokumen Pelayanan Administrasi Perkantoran yang disediakan	12 Dok			2,845,894,254	0	
4	01	01	2.02	05	Koordinasi dan Penyusunan Laporan Keuangan Akhir Tahun SKPD			Kab. Bone Bolango, Semua Kecamatan, Semua Kelurahan			Jumlah Dokumen Pelayanan Administrasi Perkantoran yang disediakan	12 Dok			100,000,000	0	
4	01	01	2.05		<b>Administrasi Kepegawaian Perangkat Daerah</b>						278,000,000	0					
4	01	01	2.05	02	Pengadaan Pakaian Dinas Beserta Atribut Kelengkapannya			Kab. Bone Bolango, Semua Kecamatan, Semua Kelurahan			Jumlah Dokumen Pelayanan Administrasi Perkantoran yang disediakan	1 Dok			50,000,000	0	
4	01	01	2.05	11	Bimbingan Teknis Implementasi Peraturan Perundang-Undangan			Kab. Bone Bolango, Semua Kecamatan, Semua Kelurahan			Jumlah Aparatur yang di tingkatkan Kapasitasnya melalui kegiatan Bimbingan Teknis	18 Peserta			228,000,000	0	
4	01	01	2.06		<b>Administrasi Umum Perangkat Daerah</b>						750,000,000	0					
4	01	01	2.06	02	Penyediaan Peralatan dan Perlengkapan Kantor			Kab. Bone Bolango, Semua Kecamatan, Semua Kelurahan			Jumlah Dokumen Pelayanan Administrasi Perkantoran yang disediakan	12 Dok			50,000,000	0	
4	01	01	2.06	03	Penyediaan Peralatan Rumah Tangga			Kab. Bone Bolango, Semua Kecamatan, Semua Kelurahan			Jumlah Dokumen Pelayanan Administrasi Perkantoran yang disediakan	12 Dok			250,000,000	0	
4	01	01	2.06	04	Penyediaan Bahan Logistik Kantor			Kab. Bone Bolango, Semua Kecamatan, Semua Kelurahan			Jumlah Dokumen Pelayanan Administrasi Perkantoran yang disediakan	12 Dok			100,000,000	0	

**Program dan Kegiatan Perangkat Daerah  
Kabupaten Bone Bolango  
Tahun 2021**

Unit Organisasi : 4.01.0.00.0.00.01.00 SEKRETARIAT DAERAH

Sub Unit Organisasi : 4.01.0.00.0.00.01.00 SEKRETARIAT DAERAH

Kode	Urusan/ Bidang Urusan Pemerintahan Daerah Dan Program/ Kegiatan	Prioritas Daerah	Sasaran Daerah	Lokasi	Indikator Kinerja						Pagu Indikatif (Rp.)	Prakiraan Maju (Rp.)	Keterangan
					Capaian Program		Keluaran Sub Kegiatan		Hasil Kegiatan				
					Tolok Ukur	Target	Tolok Ukur	Target	Tolok Ukur	Target			
4	01 01 2.06 05			Kab. Bone Bolango, Semua Kecamatan, Semua Kelurahan			Jumlah Dokumen Pelayanan Administrasi Perkantoran yang disediakan	12 Dok			100,000,000	0	
4	01 01 2.06 08			Kab. Bone Bolango, Semua Kecamatan, Semua Kelurahan			Jumlah Dokumen Pelayanan Administrasi Perkantoran yang disediakan	12 Dok			100,000,000	0	
4	01 01 2.06 09			Kab. Bone Bolango, Semua Kecamatan, Semua Kelurahan			Jumlah Dokumen Pelayanan Administrasi Perkantoran yang disediakan	12 Dok			150,000,000	0	
<b>4</b>	<b>01 01 2.08</b>			<b>Penyediaan Jasa Penunjang Urusan Pemerintahan Daerah</b>						<b>350,000,000</b>	<b>0</b>		
4	01 01 2.08 02			Kab. Bone Bolango, Semua Kecamatan, Semua Kelurahan			Jumlah Dokumen Pelayanan Administrasi Perkantoran yang disediakan	12 Dok			350,000,000	0	
<b>4</b>	<b>01 01 2.09</b>			<b>Pemeliharaan Barang Milik Daerah Penunjang Urusan Pemerintahan Daerah</b>						<b>941,140,000</b>	<b>0</b>		
4	01 01 2.09 01			Kab. Bone Bolango, Semua Kecamatan, Semua Kelurahan			Jumlah Dokumen Pemeliharaan Kendaraan Dinas/Operasional	52 Unit			941,140,000	0	
<b>4</b>	<b>01 01 2.11</b>			<b>Administrasi Keuangan dan Operasional Kepala Daerah dan Wakil Kepala Daerah</b>						<b>350,000,000</b>	<b>0</b>		
4	01 01 2.11 02			Kab. Bone Bolango, Semua Kecamatan, Semua Kelurahan			Jumlah Dokumen Pelayanan Administrasi Perkantoran yang disediakan	1 Dok			350,000,000	0	
<b>4</b>	<b>01 01 2.13</b>			<b>Penataan Organisasi</b>						<b>750,000,000</b>	<b>1,151,522,900</b>		
4	01 01 2.13 01			Kab. Bone Bolango, Semua Kecamatan, Semua Kelurahan			Jumlah data evaluasi penataan dan penguatan organisasi	1 Dok			184,368,000	495,000,000	
							Jumlah dokumen anjab dan analisis beban kerja	2 Dok					
							Jumlah dokumen evaluasi jabatan	1 Dok					

**Program dan Kegiatan Perangkat Daerah  
Kabupaten Bone Bolango  
Tahun 2021**

Unit Organisasi : 4.01.0.00.0.00.01.00 SEKRETARIAT DAERAH

Sub Unit Organisasi : 4.01.0.00.0.00.01.00 SEKRETARIAT DAERAH

Kode	Kode	Kode	Kode	Kode	Urusan/ Bidang Urusan Pemerintahan Daerah Dan Program/ Kegiatan	Prioritas Daerah	Sasaran Daerah	Lokasi	Indikator Kinerja						Pagu Indikatif (Rp.)	Prakiraan Maju (Rp.)	Keterangan
									Capaian Program		Keluaran Sub Kegiatan		Hasil Kegiatan				
									Tolok Ukur	Target	Tolok Ukur	Target	Tolok Ukur	Target			
4	01	01	2.13	03	Peningkatan Kinerja dan Reformasi Birokrasi			Kab. Bone Bolango, Semua Kecamatan, Semua Kelurahan			Jumlah dokumen LKIP Kabupaten Jumlah dokumen perjanjian kinerja dan revisi perjanjian kinerja Jumlah dokumen Reformasi Birokrasi Jumlah Laporan Hasil Kegiatan Coaching Clinic Reformasi Birokrasi Jumlah Laporan Hasil Kegiatan Coaching Clinic SAKIP	1 Dok 2 Dok 1 Dok 1 Laporan 2 Laporan			469,868,000	546,522,900	
4	01	01	2.13	04	Monitoring, Evaluasi dan Pengendalian Kualitas Pelayanan Publik dan Tata Laksana			Kab. Bone Bolango, Semua Kecamatan, Semua Kelurahan			Jumlah dokumen monitoring layanan publik	2 Dok			95,764,000	110,000,000	
<b>4</b>	<b>01</b>	<b>01</b>	<b>2.14</b>		<b>Pelaksanaan Protokol dan Komunikasi Pimpinan</b>									<b>135,000,000</b>	<b>0</b>		
4	01	01	2.14	02	Fasilitasi Komunikasi Pimpinan			Kab. Bone Bolango, Semua Kecamatan, Semua Kelurahan			Jumlah Dokumen dan Paparan Pimpinan yang di Tata	12 Dok			67,500,000	0	
4	01	01	2.14	03	Pendokumentasian Tugas Pimpinan			Kab. Bone Bolango, Semua Kecamatan, Semua Kelurahan			Jumlah Dokumen dan Paparan Pimpinan yang di Tata	12 Dok			67,500,000	0	
<b>4</b>	<b>01</b>	<b>02</b>			<b>PROGRAM PEMERINTAHAN DAN KESEJAHTERAAN RAKYAT</b>									<b>2,649,999,900</b>	<b>2,712,297,940</b>		
<b>4</b>	<b>01</b>	<b>02</b>	<b>2.01</b>		<b>Administrasi Tata Pemerintahan</b>									<b>756,440,100</b>	<b>964,324,900</b>		
4	01	02	2.01	01	Penataan Administrasi Pemerintahan			Semua Kab/Kota, Semua Kecamatan, Semua Kelurahan			Jumlah Dokumen LPPD yang disusun tepat waktu Jumlah Peserta Bimtek /Coaching Penyelenggaraan Pemerintah Jumlah Peserta rakor penyelenggaraan pemerintah	1 dok 150 peserta 50 peserta			365,190,000	598,191,000	
4	01	02	2.01	02	Pengelolaan Administrasi Kewilayahan			Kab. Bone Bolango, Semua Kecamatan, Semua Kelurahan			Jumlah Kecamatan yang memiliki Perbub Tapal Batas Jumlah rapat tim gabungan tapal batas yang difasilitasi	6 dok 2 dok			81,270,100	27,878,400	

**Program dan Kegiatan Perangkat Daerah  
Kabupaten Bone Bolango  
Tahun 2021**

Unit Organisasi : 4.01.0.00.0.00.01.00 SEKRETARIAT DAERAH

Sub Unit Organisasi : 4.01.0.00.0.00.01.00 SEKRETARIAT DAERAH

Kode	Urusan/ Bidang Urusan Pemerintahan Daerah Dan Program/ Kegiatan	Prioritas Daerah	Sasaran Daerah	Lokasi	Indikator Kinerja						Pagu Indikatif (Rp.)	Prakiraan Maju (Rp.)	Keterangan
					Capaian Program		Keluaran Sub Kegiatan		Hasil Kegiatan				
					Tolok Ukur	Target	Tolok Ukur	Target	Tolok Ukur	Target			
4	01 02 2.01 03			Kab. Bone Bolango, Semua Kecamatan, Semua Kelurahan			Jumlah Dokumen Kegiatan Peringatan/Perayaan Hari-Hari Besar Nasional yang dilaksanakan	3 Dok			309,980,000	338,255,500	
<b>4</b>	<b>01 02</b>	<b>2.02</b>	<b>Pelaksanaan Kebijakan Kesejahteraan Rakyat</b>								<b>1,193,559,800</b>	<b>966,529,850</b>	
4	01 02 2.02 01			Kab. Bone Bolango, Semua Kecamatan, Semua Kelurahan			Jumlah dokumen hari-hari besar keagamaan yang dilaksanakan Jumlah peserta kajian tauhid yang dilaksanakan Jumlah Peserta MTQ/STQ	12 dok 500 Peserta 180 Orang			379,108,500	0	
4	01 02 2.02 02			Kab. Bone Bolango, Semua Kecamatan, Semua Kelurahan			Jumlah Dokumen kerapatan adat yang dilaksanakan	7 dok			451,098,300	466,485,250	
4	01 02 2.02 03			Kab. Bone Bolango, Semua Kecamatan, Semua Kelurahan			Jumlah Dokumen hasil rakor lintas sektor dalam upaya kesejahteraan masyarakat Jumlah Dokumen lomba kemakmuran mesjid yang di adakan Jumlah Hibah kelembagaan keagamaan yang diferivikasi Jumlah Profosal Bantuan duka yang diferivikasi	5 dok 2 dok 10 dok 300 dok			363,353,000	500,044,600	
<b>4</b>	<b>01 02</b>	<b>2.03</b>	<b>Fasilitasi dan Koordinasi Hukum</b>								<b>603,266,000</b>	<b>686,821,190</b>	
4	01 02 2.03 01			Kab. Bone Bolango, Semua Kecamatan, Semua Kelurahan			Jumlah Rancangan Produk Hukum yang dibuat	333 Dok			210,606,000	272,826,950	
4	01 02 2.03 02			Kab. Bone Bolango, Semua Kecamatan, Semua Kelurahan			Jumlah aparatur dan penyelenggaraan yang memperoleh bantuan hukum	10 Dok			392,660,000	413,994,240	
<b>4</b>	<b>01 02</b>	<b>2.04</b>	<b>Fasilitasi Kerjasama Daerah</b>								<b>96,734,000</b>	<b>94,622,000</b>	
4	01 02 2.04 01			Kab. Bone Bolango, Semua Kecamatan, Semua Kelurahan			Jumlah MoU atau kerjasama yang di Evaluasi Jumlah MoU atau kerjasama yang di fasilitasi	15 Dok 15 Dok			96,734,000	94,622,000	
<b>4</b>	<b>01 03</b>		<b>PROGRAM PEREKONOMIAN DAN PEMBANGUNAN</b>								<b>1,350,000,000</b>	<b>1,541,980,000</b>	

**Program dan Kegiatan Perangkat Daerah  
Kabupaten Bone Bolango  
Tahun 2021**

Unit Organisasi : 4.01.0.00.0.00.01.00 SEKRETARIAT DAERAH

Sub Unit Organisasi : 4.01.0.00.0.00.01.00 SEKRETARIAT DAERAH

Kode	Urusan/ Bidang Urusan Pemerintahan Daerah Dan Program/ Kegiatan	Prioritas Daerah	Sasaran Daerah	Lokasi	Indikator Kinerja						Pagu Indikatif (Rp.)	Prakiraan Maju (Rp.)	Keterangan Prioritas Pembangunan Nasional				
					Capaian Program		Keluaran Sub Kegiatan		Hasil Kegiatan								
					Tolok Ukur	Target	Tolok Ukur	Target	Tolok Ukur	Target							
<b>4</b>	<b>01</b>	<b>03</b>	2.01	<b>Pelaksanaan Kebijakan Perekonomian</b>						<b>133,884,000</b>	<b>0</b>						
4	01	03	2.01	02	Pengendalian dan Distribusi Perekonomian			Kab. Bone Bolango, Semua Kecamatan, Semua Kelurahan			Jumlah BUMD Yang dievaluasi Jumlah Dokumen Hasil Rapat Koordinasi di bidang Ekonomi	2 BUMD 4 Dok			133,884,000	0	
<b>4</b>	<b>01</b>	<b>03</b>	2.02	<b>Pelaksanaan Administrasi Pembangunan</b>						<b>366,116,000</b>	<b>0</b>						
4	01	03	2.02	03	Pengelolaan Evaluasi dan Pelaporan Pelaksanaan Pembangunan			Kab. Bone Bolango, Semua Kecamatan, Semua Kelurahan			jumlah dokumen hasil rakor pimpinan Jumlah Dokumen Hasil Rapat Koordinasi di bidang Ekonomi Jumlah Peserta Bimtek e-Monev	6 Dok 6 Dok 150 peserta			366,116,000	0	
<b>4</b>	<b>01</b>	<b>03</b>	2.03	<b>Pengelolaan Pengadaan Barang dan Jasa</b>						<b>700,000,000</b>	<b>1,376,980,000</b>						
4	01	03	2.03	01	Pengelolaan Pengadaan Barang dan Jasa			Kab. Bone Bolango, Semua Kecamatan, Semua Kelurahan			Jumlah Dokumen Pemilihan Barang dan Jasa yang di Lelang Jumlah Peserta yang mengikuti Sosialisasi /Bimtek /Rakor pengadaan barang dan jasa	125 Dok 150 Peserta			459,677,900	923,780,000	
4	01	03	2.03	02	Pengelolaan Layanan Pengadaan secara Elektronik			Kab. Bone Bolango, Semua Kecamatan, Semua Kelurahan			Jumlah Paket pengadaan Barang dan Jasa yang dilaksanakan secara Elektronik	125 Paket			240,322,100	453,200,000	
<b>4</b>	<b>01</b>	<b>03</b>	2.04	<b>Pemantauan Kebijakan Sumber Daya Alam</b>						<b>150,000,000</b>	<b>165,000,000</b>						
4	01	03	2.04	03	Koordinasi, Sinkronisasi, dan Evaluasi Kebijakan Energi dan Air			Semua Kab/Kota, Semua Kecamatan, Semua Kelurahan			Jumlah Dokumen Data Potensi Sumber Daya Alam	4 Dok			150,000,000	165,000,000	
<b>TOTAL</b>									<b>10,500,034,154</b>	<b>5,405,800,840</b>							





**Program dan Kegiatan Perangkat Daerah  
Kabupaten Bone Bolango  
Tahun 2021**

Unit Organisasi : 4.02.0.00.0.00.01.00 SEKRETARIAT DEWAN PERWAKILAN RAKYAT DAERAH

Sub Unit Organisasi : 4.02.0.00.0.00.01.00 SEKRETARIAT DEWAN PERWAKILAN RAKYAT DAERAH

Kode	Urusan/ Bidang Urusan Pemerintahan Daerah Dan Program/ Kegiatan	Prioritas Daerah	Sasaran Daerah	Lokasi	Indikator Kinerja						Pagu Indikatif (Rp.)	Prakiraan Maju (Rp.)	Keterangan Prioritas Pembangunan Nasional				
					Capaian Program		Keluaran Sub Kegiatan		Hasil Kegiatan								
					Tolok Ukur	Target	Tolok Ukur	Target	Tolok Ukur	Target							
4					<b>UNSUR PENDUKUNG URUSAN PEMERINTAHAN</b>												
4	02				<b>SEKRETARIAT DPRD</b>						20,005,000,000	23,029,750,000					
4	02	01			<b>PROGRAM PENUNJANG URUSAN PEMERINTAHAN DAERAH KABUPATEN/KOTA</b>						150,000,000	175,000,000					
4	02	01	2.01		<b>Perencanaan, Penganggaran, dan Evaluasi Kinerja Perangkat Daerah</b>						0	0					
4	02	01	2.01	01	Penyusunan Dokumen Perencanaan Perangkat Daerah			Kab. Bone Bolango, Semua Kecamatan, Semua Kelurahan			Jumlah dokumen laporan capaian kinerja dan ikhtisar kinerja SKPD	32 Dokumen			0	0	
4	02	01	2.02		<b>Administrasi Keuangan Perangkat Daerah</b>						0	0					
4	02	01	2.02	01	Penyediaan Gaji dan Tunjangan ASN			Kab. Bone Bolango, Semua Kecamatan, Semua Kelurahan			Jumlah ASN yang menerima gaji dan tunjangan	20 Orang			0	0	
4	02	01	2.03		<b>Administrasi Barang Milik Daerah pada Perangkat Daerah</b>						0	0					
4	02	01	2.03	06	Penatausahaan Barang Milik Daerah pada SKPD			Kab. Bone Bolango, Semua Kecamatan, Semua Kelurahan			jumlah dokumen penatausahaan barang milik daerah yang disusun	12 Dokumen			0	0	
4	02	01	2.05		<b>Administrasi Kepegawaian Perangkat Daerah</b>						0	0					
4	02	01	2.05	09	Pendidikan dan Pelatihan Pegawai Berdasarkan Tugas dan Fungsi			Kab. Bone Bolango, Semua Kecamatan, Semua Kelurahan			jumlah ASN yang mengikuti pendidikan dan pelatihan	6 Orang			0	0	
4	02	01	2.06		<b>Administrasi Umum Perangkat Daerah</b>						0	0					
4	02	01	2.06	09	Penyelenggaraan Rapat Koordinasi dan Konsultasi SKPD			Kab. Bone Bolango, Semua Kecamatan, Semua Kelurahan			Jumlah dokumen hasil rapat koordinasi dan konsultasi dalam daerah dan keluar daerah yang dilaksanakan	2 Dokumen			0	0	
4	02	01	2.07		<b>Pengadaan Barang Milik Daerah Penunjang Urusan Pemerintah Daerah</b>						0	0					
4	02	01	2.07	10	Pengadaan Sarana dan Prasarana Gedung Kantor atau Bangunan Lainnya			Kab. Bone Bolango, Semua Kecamatan, Semua Kelurahan			Jumlah perlengkapan/peralatan gedung kantor yang diadakan dan dipelihara	5 Unit			0	0	
4	02	01	2.09		<b>Pemeliharaan Barang Milik Daerah Penunjang Urusan Pemerintahan Daerah</b>						0	0					

**Program dan Kegiatan Perangkat Daerah  
Kabupaten Bone Bolango  
Tahun 2021**

Unit Organisasi : 4.02.0.00.0.00.01.00 SEKRETARIAT DEWAN PERWAKILAN RAKYAT DAERAH

Sub Unit Organisasi : 4.02.0.00.0.00.01.00 SEKRETARIAT DEWAN PERWAKILAN RAKYAT DAERAH

Kode	Urusan/ Bidang Urusan Pemerintahan Daerah Dan Program/ Kegiatan	Prioritas Daerah	Sasaran Daerah	Lokasi	Indikator Kinerja						Pagu Indikatif (Rp.)	Prakiraan Maju (Rp.)	Keterangan Prioritas Pembangunan Nasional
					Capaian Program		Keluaran Sub Kegiatan		Hasil Kegiatan				
					Tolok Ukur	Target	Tolok Ukur	Target	Tolok Ukur	Target			
4	02 01 2.09 01			Kab. Bone Bolango, Semua Kecamatan, Semua Kelurahan			jumlah kendaraan dinas dalam keadaan baik	7 Unit			0	0	
<b>4</b>	<b>02 01</b>	<b>2.15</b>	<b>Layanan Keuangan dan Kesejahteraan DPRD</b>								<b>150,000,000</b>	<b>175,000,000</b>	
4	02 01 2.15 03			Kab. Bone Bolango, Semua Kecamatan, Semua Kelurahan			Jumlah Anggota DPRD yang mendapatkan Pelayanan Kesehatan	25 Orang			150,000,000	175,000,000	
<b>4</b>	<b>02 02</b>		<b>PROGRAM DUKUNGAN PELAKSANAAN TUGAS DAN FUNGSI DPRD</b>								<b>19,855,000,000</b>	<b>22,854,750,000</b>	
<b>4</b>	<b>02 02</b>	<b>2.01</b>	<b>Pembentukan Peraturan Daerah dan Peraturan DPRD</b>								<b>3,855,000,000</b>	<b>4,394,750,000</b>	
4	02 02 2.01 02			Kab. Bone Bolango, Semua Kecamatan, Semua Kelurahan			Jumlah dokumen hasil rapat alat kelengkapan dewan Jumlah dokumen hasil rapat-rapat paripurna Jumlah dokumen hearing/dialog & koordinasi dengan pejabat pemerintah dan tokoh agama dan tokoh masyarakat yang dilaksanakan pertriwulan Jumlah dokumen ranperda yang dibahas	7 Dok 7 Dok 4 Dok 14 Dok			3,085,000,000	3,547,750,000	
4	02 02 2.01 04			Kab. Bone Bolango, Semua Kecamatan, Semua Kelurahan			Jumlah Peraturan Daerah yang tersosialisasikan	14 Dok			770,000,000	847,000,000	
<b>4</b>	<b>02 02</b>	<b>2.04</b>	<b>Peningkatan Kapasitas DPRD</b>								<b>2,450,000,000</b>	<b>2,675,000,000</b>	
4	02 02 2.04 02			Kab. Bone Bolango, Semua Kecamatan, Semua Kelurahan			Jumlah Anggota DPRD yang ditingkatkan kapasitasnya	25 Orang			1,150,000,000	1,265,000,000	
4	02 02 2.04 03			Kab. Bone Bolango, Semua Kecamatan, Semua Kelurahan			Jumlah mass media yang mempublikasikan kegiatan DPRD	4 Media			750,000,000	825,000,000	

**Program dan Kegiatan Perangkat Daerah  
Kabupaten Bone Bolango  
Tahun 2021**

Unit Organisasi : 4.02.0.00.0.00.01.00 SEKRETARIAT DEWAN PERWAKILAN RAKYAT DAERAH

Sub Unit Organisasi : 4.02.0.00.0.00.01.00 SEKRETARIAT DEWAN PERWAKILAN RAKYAT DAERAH

Kode	Urusan/ Bidang Urusan Pemerintahan Daerah Dan Program/ Kegiatan	Prioritas Daerah	Sasaran Daerah	Lokasi	Indikator Kinerja						Pagu Indikatif (Rp.)	Prakiraan Maju (Rp.)	Keterangan Prioritas Pembangunan Nasional
					Capaian Program		Keluaran Sub Kegiatan		Hasil Kegiatan				
					Tolok Ukur	Target	Tolok Ukur	Target	Tolok Ukur	Target			
4	02 02 2.04 04			Semua Kab/Kota, Semua Kecamatan, Semua Kelurahan			Jumlah Tim Ahli/Pakar DPRD	3 Orang			300,000,000	310,000,000	
4	02 02 2.04 05						Jumlah tenaga ahli fraksi DPRD	7 Orang			250,000,000	275,000,000	
<b>4</b>	<b>02 02 2.05</b>			<b>Penyerapan dan Penghimpunan Aspirasi Masyarakat</b>						<b>2,550,000,000</b>	<b>2,785,000,000</b>		
4	02 02 2.05 01			Kab. Bone Bolango, Semua Kecamatan, Semua Kelurahan			Jumlah Dokumen hasil kunjungan kerja pimpinan dan anggota DPRD	6 Dok			1,350,000,000	1,475,000,000	
4	02 02 2.05 03			Kab. Bone Bolango, Semua Kecamatan, Semua Kelurahan			Jumlah dokumen hasil reses Anggota DPRD	3 Dok			1,200,000,000	1,310,000,000	
<b>4</b>	<b>02 02 2.08</b>			<b>Fasilitasi Tugas DPRD</b>						<b>11,000,000,000</b>	<b>13,000,000,000</b>		
4	02 02 2.08 01			Semua Kab/Kota, Semua Kecamatan, Semua Kelurahan			Jumlah Anggota DPRD yang ditingkatkan kapasitasnya	25 Orang			11,000,000,000	13,000,000,000	
<b>TOTAL</b>											<b>20,005,000,000</b>	<b>23,029,750,000</b>	

**Program dan Kegiatan Perangkat Daerah  
Kabupaten Bone Bolango  
Tahun 2021**

Unit Organisasi : 5.01.5.05.0.00.03.00 BADAN PERENCANAAN PEMBANGUNAN DAERAH, PENELITIAN DAN PENGEMBANGAN

Sub Unit Organisasi : 5.01.5.05.0.00.03.00 BADAN PERENCANAAN PEMBANGUNAN DAERAH, PENELITIAN DAN PENGEMBANGAN

Kode	Urusan/ Bidang Urusan Pemerintahan Daerah Dan Program/ Kegiatan	Prioritas Daerah	Sasaran Daerah	Lokasi	Indikator Kinerja						Pagu Indikatif (Rp.)	Prakiraan Maju (Rp.)	Keterangan Prioritas Pembangunan Nasional				
					Capaian Program		Keluaran Sub Kegiatan		Hasil Kegiatan								
					Tolok Ukur	Target	Tolok Ukur	Target	Tolok Ukur	Target							
5					<b>UNSUR PENUNJANG URUSAN PEMERINTAHAN</b>												
5	01				<b>PERENCANAAN</b>						6,716,304,986	3,533,716,251					
5	01	01			<b>PROGRAM PENUNJANG URUSAN PEMERINTAHAN DAERAH KABUPATEN/KOTA</b>						4,014,817,735	831,904,000					
5	01	01	2.01		<b>Perencanaan, Penganggaran, dan Evaluasi Kinerja Perangkat Daerah</b>						51,400,000	51,400,000					
5	01	01	2.01	01	Penyusunan Dokumen Perencanaan Perangkat Daerah			Kab. Bone Bolango, Semua Kecamatan, Semua Kelurahan			Jumlah Dokumen Perencanaan Yang Disusun Tepat Waktu	8 dokumen			40,200,000	40,200,000	
5	01	01	2.01	06	Koordinasi dan Penyusunan Laporan Capaian Kinerja dan Ikhtisar Realisasi Kinerja SKPD			Kab. Bone Bolango, Semua Kecamatan, Semua Kelurahan			Jumlah Dokumen Keuangan Yang Disusun Tepat Waktu	3 dokumen			5,600,000	5,600,000	
5	01	01	2.01	07	Evaluasi Kinerja Perangkat Daerah			Kab. Bone Bolango, Semua Kecamatan, Semua Kelurahan			Jumlah Dokumen Evaluasi Kinerja Yang Disusun	1 dokumen			5,600,000	5,600,000	
5	01	01	2.02		<b>Administrasi Keuangan Perangkat Daerah</b>						3,290,313,735	107,400,000					
5	01	01	2.02	01	Penyediaan Gaji dan Tunjangan ASN			Kab. Bone Bolango, Semua Kecamatan, Semua Kelurahan			Jumlah Pemberian Gaji dan Tunjangan	12 bulan			3,182,913,735	0	
5	01	01	2.02	02	Penyediaan Administrasi Pelaksanaan Tugas ASN			Kab. Bone Bolango, Semua Kecamatan, Semua Kelurahan			Jumlah Administrasi Kepegawaian Yang Dibayarkan	12 bulan			107,400,000	107,400,000	
5	01	01	2.05		<b>Administrasi Kepegawaian Perangkat Daerah</b>						91,275,000	91,275,000					
5	01	01	2.05	02	Pengadaan Pakaian Dinas Beserta Atribut Kelengkapannya			Kab. Bone Bolango, Semua Kecamatan, Semua Kelurahan			Jumlah Pakaian Dinas Yang Diadakan	92 stel			27,275,000	27,275,000	
5	01	01	2.05	11	Bimbingan Teknis Implementasi Peraturan Perundang-Undangan			Kab. Bone Bolango, Semua Kecamatan, Semua Kelurahan			Jumlah ASN yang di tingkatkan kompetensinya	15 orang			64,000,000	64,000,000	
5	01	01	2.06		<b>Administrasi Umum Perangkat Daerah</b>						237,939,000	237,939,000					

**Program dan Kegiatan Perangkat Daerah  
Kabupaten Bone Bolango  
Tahun 2021**

Unit Organisasi : 5.01.5.05.0.00.03.00 BADAN PERENCANAAN PEMBANGUNAN DAERAH, PENELITIAN DAN PENGEMBANGAN

Sub Unit Organisasi : 5.01.5.05.0.00.03.00 BADAN PERENCANAAN PEMBANGUNAN DAERAH, PENELITIAN DAN PENGEMBANGAN

Kode	Urusan/ Bidang Urusan Pemerintahan Daerah Dan Program/ Kegiatan	Prioritas Daerah	Sasaran Daerah	Lokasi	Indikator Kinerja						Pagu Indikatif (Rp.)	Prakiraan Maju (Rp.)	Keterangan Prioritas Pembangunan Nasional
					Capaian Program		Keluaran Sub Kegiatan		Hasil Kegiatan				
					Tolok Ukur	Target	Tolok Ukur	Target	Tolok Ukur	Target			
5.01.01.2.06.02	Penyediaan Peralatan dan Perlengkapan Kantor			Kab. Bone Bolango, Semua Kecamatan, Semua Kelurahan			Jumlah Jenis Perlengkapan Gedung Kantor yang diadakan	7 jenis			10,000,000	10,000,000	
5.01.01.2.06.04	Penyediaan Bahan Logistik Kantor			Kab. Bone Bolango, Semua Kecamatan, Semua Kelurahan			Jumlah Alat Tulis Kantor Yang Diadakan	12 jenis			12,000,000	12,000,000	
5.01.01.2.06.05	Penyediaan Barang Cetak dan Penggandaan			Kab. Bone Bolango, Semua Kecamatan, Semua Kelurahan			Jumlah Cetak dan Penggandaan Dokumen Yang Dibayarkan	12 bulan			12,952,000	12,952,000	
5.01.01.2.06.08	Fasilitasi Kunjungan Tamu			Kab. Bone Bolango, Semua Kecamatan, Semua Kelurahan			Jumlah Makan dan Minum Rapat Yang Dibayarkan	12 bulan			16,250,000	16,250,000	
5.01.01.2.06.09	Penyelenggaraan Rapat Koordinasi dan Konsultasi SKPD			Kab. Bone Bolango, Semua Kecamatan, Semua Kelurahan			Jumlah dokumen hasil rapat koordinasi dan konsultasi dalam daerah dan keluar daerah yang dilaksanakan	12 dokumen			186,737,000	186,737,000	
<b>5.01.01.2.07</b>	<b>Pengadaan Barang Milik Daerah Penunjang Urusan Pemerintah Daerah</b>										<b>39,000,000</b>	<b>39,000,000</b>	
5.01.01.2.07.06	Pengadaan Peralatan dan Mesin Lainnya			Kab. Bone Bolango, Semua Kecamatan, Semua Kelurahan			Jumlah Jenis Peralatan Gedung Kantor yang diadakan	2 jenis			39,000,000	39,000,000	
<b>5.01.01.2.08</b>	<b>Penyediaan Jasa Penunjang Urusan Pemerintahan Daerah</b>										<b>143,400,000</b>	<b>143,400,000</b>	
5.01.01.2.08.02	Penyediaan Jasa Komunikasi, Sumber Daya Air dan Listrik			Kab. Bone Bolango, Semua Kecamatan, Semua Kelurahan			Jasa Komunikasi, Sumber Daya Air dan Listrik Yang Dibayarkan	12 bulan			116,400,000	116,400,000	
5.01.01.2.08.04	Penyediaan Jasa Pelayanan Umum Kantor			Kab. Bone Bolango, Semua Kecamatan, Semua Kelurahan			Jumlah Jasa Pelayanan Umum Kantor Yang Dibayarkan	12 bulan			27,000,000	27,000,000	
<b>5.01.01.2.09</b>	<b>Pemeliharaan Barang Milik Daerah Penunjang Urusan Pemerintahan Daerah</b>										<b>161,490,000</b>	<b>161,490,000</b>	

**Program dan Kegiatan Perangkat Daerah  
Kabupaten Bone Bolango  
Tahun 2021**

Unit Organisasi : 5.01.5.05.0.00.03.00 BADAN PERENCANAAN PEMBANGUNAN DAERAH, PENELITIAN DAN PENGEMBANGAN

Sub Unit Organisasi : 5.01.5.05.0.00.03.00 BADAN PERENCANAAN PEMBANGUNAN DAERAH, PENELITIAN DAN PENGEMBANGAN

Kode	Urusan/ Bidang Urusan Pemerintahan Daerah Dan Program/ Kegiatan	Prioritas Daerah	Sasaran Daerah	Lokasi	Indikator Kinerja						Pagu Indikatif (Rp.)	Prakiraan Maju (Rp.)	Keterangan Prioritas Pembangunan Nasional
					Capaian Program		Keluaran Sub Kegiatan		Hasil Kegiatan				
					Tolok Ukur	Target	Tolok Ukur	Target	Tolok Ukur	Target			
5.01.01.2.09.01	Penyediaan Jasa Pemeliharaan, Biaya Pemeliharaan dan Pajak Kendaraan Perorangan Dinas atau Kendaraan Dinas Jabatan			Kab. Bone Bolango, Semua Kecamatan, Semua Kelurahan			Jumlah Kendaraan Dinas Yang Dalam Keadaan Baik	19 unit			115,990,000	115,990,000	
5.01.01.2.09.06	Pemeliharaan Peralatan dan Mesin Lainnya			Kab. Bone Bolango, Semua Kecamatan, Semua Kelurahan			Jumlah Jenis Perlengkapan dan Peralatan Gedung Kantor yang dipelihara	7 jenis			10,500,000	10,500,000	
5.01.01.2.09.09	Pemeliharaan/Rehabilitasi Gedung Kantor dan Bangunan Lainnya			Kab. Bone Bolango, Semua Kecamatan, Semua Kelurahan			Jumlah Gedung Kantor Yang Dipelihara	1 unit			35,000,000	35,000,000	
<b>5.01.02</b>	<b>PROGRAM PERENCANAAN, PENGENDALIAN DAN EVALUASI PEMBANGUNAN DAERAH</b>										<b>0</b>	<b>300,000,000</b>	
<b>5.01.02.2.01</b>	<b>Koordinasi Perencanaan Pembangunan Daerah</b>										<b>0</b>	<b>300,000,000</b>	
5.01.02.2.01.01	Koordinasi Penyusunan Dokumen Perencanaan Pembangunan Daerah (RPJPD, RPJMD dan RKPD) Kabupaten/Kota			Kab. Bone Bolango, Semua Kecamatan, Semua Kelurahan			Jumlah Dokumen Perencanaan Pembangunan Daerah Yang Disusun	2 Dokumen			0	300,000,000	
<b>5.01.02.2.01</b>	<b>Penyusunan Perencanaan dan Pendanaan</b>										<b>1,029,496,751</b>	<b>1,029,496,751</b>	
5.01.02.2.01.01	Analisis Kondisi Daerah, Permasalahan, dan Isu Strategis Pembangunan Daerah						Jumlah dokumen Laporan Keterangan Pertanggung Jawaban (LKPJ) Yang Disusun Daerah Yang Disusun	2 Dokumen			58,435,000	58,435,000	
5.01.02.2.01.02	Koordinasi Penelaahan Dokumen Perencanaan Pembangunan Daerah dengan Dokumen Kebijakan Lainnya	PENINGKATAN PELAYANAN PUBLIK DAN REFORMASI BIROKRASI		Semua Kab/Kota, Semua Kecamatan, Semua Kelurahan			Jumlah Dokumen KLHSRPJMD Yang Disusun Jumlah Dokumen Rancangan Awal RPJMD Yang Disusun Jumlah Peserta Musrenbang RPJMD	1 dokumen 1 dokumen 600 org			170,000,000	170,000,000	
5.01.02.2.01.04	Koordinasi Pelaksanaan Forum SKPD/Lintas SKPD	PENINGKATAN PELAYANAN PUBLIK DAN REFORMASI BIROKRASI		Semua Kab/Kota, Semua Kecamatan, Semua Kelurahan			Jumlah Peserta Pra Musrenbang RKPD	400 Orang			150,000,000	150,000,000	
5.01.02.2.01.05	Pelaksanaan Musrenbang Kabupaten/Kota	PENINGKATAN PELAYANAN PUBLIK DAN REFORMASI BIROKRASI		Semua Kab/Kota, Semua Kecamatan, Semua Kelurahan			Jumlah Peserta Musrenbang Kabupaten	350 orang			200,000,000	200,000,000	

**Program dan Kegiatan Perangkat Daerah  
Kabupaten Bone Bolango  
Tahun 2021**

Unit Organisasi : 5.01.5.05.0.00.03.00 BADAN PERENCANAAN PEMBANGUNAN DAERAH, PENELITIAN DAN PENGEMBANGAN

Sub Unit Organisasi : 5.01.5.05.0.00.03.00 BADAN PERENCANAAN PEMBANGUNAN DAERAH, PENELITIAN DAN PENGEMBANGAN

Kode	Urusan/ Bidang Urusan Pemerintahan Daerah Dan Program/ Kegiatan	Prioritas Daerah	Sasaran Daerah	Lokasi	Indikator Kinerja						Pagu Indikatif (Rp.)	Prakiraan Maju (Rp.)	Keterangan
					Capaian Program		Keluaran Sub Kegiatan		Hasil Kegiatan				
					Tolok Ukur	Target	Tolok Ukur	Target	Tolok Ukur	Target			
5	01 02 2.01 07		Koordinasi Penyusunan dan Penetapan Dokumen Perencanaan Pembangunan Daerah Kabupaten/Kota	Kab. Bone Bolango, Suwawa, Ulanta			Jumlah Dokumen Hasil Musrenbang Kec. Yang Diverifikasi	1 Dokumen			451,061,751	451,061,751	
5	01 02 2.02		<b>Analisis Data dan Informasi Pemerintahan Daerah Bidang Perencanaan Pembangunan Daerah</b>						<b>450,550,000</b>	<b>450,550,000</b>			
5	01 02 2.02 01		Analisis Data dan Informasi Perencanaan Pembangunan Daerah	Kab. Bone Bolango, Suwawa, Ulanta			Jumlah Aplikasi Sistem Perencanaan yang dikembangkan	2 Aplikasi			250,550,000	250,550,000	
5	01 02 2.02 03		Penyusunan Profil Pembangunan Daerah Kabupaten/Kota	PENINGKATAN PELAYANAN PUBLIK DAN REFORMASI BIROKRASI	Semua Kab/Kota, Semua Kecamatan, Semua Kelurahan		Jumlah Dokumen Profil Daerah yang disusun serta dipublikasikan	1 dokumen			200,000,000	200,000,000	
5	01 02 2.03		<b>Pengendalian, Evaluasi dan Pelaporan Bidang Perencanaan Pembangunan Daerah</b>						<b>58,435,000</b>	<b>58,435,000</b>			
5	01 02 2.03 03		Monitoring, Evaluasi dan Penyusunan Laporan Berkala Pelaksanaan Pembangunan Daerah				0 Jumlah Dokumen Evaluasi Capaian RPJMD tahun sebelumnya Yang Disusun	0 0			58,435,000	58,435,000	
5	01 03		<b>PROGRAM KOORDINASI DAN SINKRONISASI PERENCANAAN PEMBANGUNAN DAERAH</b>						<b>1,163,005,500</b>	<b>1,163,330,500</b>			
5	01 03 2.01		<b>Koordinasi Perencanaan Bidang Pemerintahan dan Pembangunan Manusia</b>						<b>379,965,500</b>	<b>380,290,500</b>			
5	01 03 2.01 01		Koordinasi Penyusunan Dokumen Perencanaan Pembangunan Daerah Bidang Pemerintahan (RPJPD, RPJMD dan RKPD)	PENINGKATAN PELAYANAN PUBLIK DAN REFORMASI BIROKRASI	Kab. Bone Bolango, Semua Kecamatan, Semua Kelurahan		Jumlah Peserta Kegiatan Rapat Koordinasi Perencanaan Pembangunan Bidang Sosial dan Budaya	400 orang			168,675,000	169,000,000	
5	01 03 2.01 07		Pelaksanaan Monitoring dan Evaluasi Penyusunan Dokumen Perencanaan Pembangunan Perangkat Daerah Bidang Pembangunan Manusia	PENINGKATAN PELAYANAN PUBLIK DAN REFORMASI BIROKRASI	Semua Kab/Kota, Semua Kecamatan, Semua Kelurahan		Jumlah Dokumen Laporan Pelaksanaan Penanggulangan Kemiskinan Daerah (LP2KD) Yang Disusun	1 dokumen			211,290,500	211,290,500	
5	01 03 2.02		<b>Koordinasi Perencanaan Bidang Perekonomian dan SDA (Sumber Daya Alam)</b>						<b>608,158,000</b>	<b>608,158,000</b>			



**Program dan Kegiatan Perangkat Daerah  
Kabupaten Bone Bolango  
Tahun 2021**

Unit Organisasi : 5.01.5.05.0.00.03.00 BADAN PERENCANAAN PEMBANGUNAN DAERAH, PENELITIAN DAN PENGEMBANGAN

Sub Unit Organisasi : 5.01.5.05.0.00.03.00 BADAN PERENCANAAN PEMBANGUNAN DAERAH, PENELITIAN DAN PENGEMBANGAN

Kode	Urusan/ Bidang Urusan Pemerintahan Daerah Dan Program/ Kegiatan	Prioritas Daerah	Sasaran Daerah	Lokasi	Indikator Kinerja						Pagu Indikatif (Rp.)	Prakiraan Maju (Rp.)	Keterangan Prioritas Pembangunan Nasional	
					Capaian Program		Keluaran Sub Kegiatan		Hasil Kegiatan					
					Tolok Ukur	Target	Tolok Ukur	Target	Tolok Ukur	Target				
5	01 03 2.02 01		Koordinasi Penyusunan Dokumen Perencanaan Pembangunan Daerah Bidang Perekonomian (RPJPD, RPJMD dan RKPD)	PENINGKATAN PELAYANAN PUBLIK DAN REFORMASI BIROKRASI	Kab. Bone Bolango, Suwawa, Ulanta			Jumlah Peserta Rapat Koordinasi Perencanaan Pembangunan Bidang Ekonomi	400 orang			100,000,000	100,000,000	
5	01 03 2.02 05		Koordinasi Penyusunan Dokumen Perencanaan Pembangunan Daerah Bidang SDA (RPJPD, RPJMD dan RKPD)		Kab. Bone Bolango, Suwawa, Ulanta			Jumlah Dokumen RAD AMPL Yang Disusun Jumlah Laporan Fasilitas Program AMPL, Pamsimas yang disusun Jumlah Peserta Rakor Infrastruktur Jumlah Usulan Kegiatan Bidang Prasarana Wilayah Yang Diusulkan	1 Dokumen 4 Dokumen 400 orang 70 Usulan			508,158,000	508,158,000	
<b>5</b>	<b>01 03</b>	<b>2.03</b>	<b>Koordinasi Perencanaan Bidang Infrastruktur dan Kewilayahan</b>									<b>174,882,000</b>	<b>174,882,000</b>	
5	01 03 2.03 07		Pelaksanaan Monitoring dan Evaluasi Penyusunan Dokumen Perencanaan Pembangunan Perangkat Daerah Bidang Kewilayahan		Semua Kab/Kota, Semua Kecamatan, Semua Kelurahan			Jumlah rekomendasi yang dikeluarkan oleh TKPRD	120 Rekomendasi			120,292,000	120,292,000	
5	01 03 2.03 08		Koordinasi Pelaksanaan Sinergitas dan Harmonisasi Perencanaan Pembangunan Daerah Bidang Kewilayahan	PENINGKATAN PELAYANAN PUBLIK DAN REFORMASI BIROKRASI	Kab. Bone Bolango, Semua Kecamatan, Semua Kelurahan			Jumlah Dokumen Ranperda RDTR yang disusun	1 Dokumen			54,590,000	54,590,000	
<b>5</b>	<b>05</b>		<b>PENELITIAN DAN PENGEMBANGAN</b>									<b>860,300,000</b>	<b>860,300,000</b>	
<b>5</b>	<b>05 02</b>		<b>PROGRAM PENELITIAN DAN PENGEMBANGAN DAERAH</b>									<b>860,300,000</b>	<b>860,300,000</b>	
<b>5</b>	<b>05 02</b>	<b>2.01</b>	<b>Penelitian dan Pengembangan Bidang Penyelenggaraan Pemerintahan dan Pengkajian Peraturan</b>									<b>593,900,000</b>	<b>593,900,000</b>	
5	05 02 2.01 02		Fasilitasi, Pelaksanaan dan Evaluasi Penelitian dan Pengembangan Bidang Pemerintahan Umum		Kab. Bone Bolango, Semua Kecamatan, Semua Kelurahan			Jumlah Dokumen Hasil Kajian Pengembangan Daerah Yang disusun Jumlah Dokumen IKM Yang Disusun	2 Dokumen 1 Dokumen			393,900,000	393,900,000	
5	05 02 2.01 12		Pengelolaan Data Kelitbangan dan Peraturan		Semua Kab/Kota, Semua Kecamatan, Semua Kelurahan			Jumlah Data Kelitbangan dan Peraturan yang diolah	10 jenis			200,000,000	200,000,000	
<b>5</b>	<b>05 02</b>	<b>2.04</b>	<b>Pengembangan Inovasi dan Teknologi</b>									<b>266,400,000</b>	<b>266,400,000</b>	
5	05 02 2.04 03		Diseminasi Jenis, Prosedur dan Metode Penyelenggaraan Pemerintahan Daerah Yang Bersifat Inovatif		Semua Kab/Kota, Semua Kecamatan, Semua Kelurahan			Terbentuknya Dewan Riset Daerah	1 DRD			166,400,000	166,400,000	

**Program dan Kegiatan Perangkat Daerah  
Kabupaten Bone Bolango  
Tahun 2021**

Unit Organisasi : 5.01.5.05.0.00.03.00 BADAN PERENCANAAN PEMBANGUNAN DAERAH, PENELITIAN DAN PENGEMBANGAN

Sub Unit Organisasi : 5.01.5.05.0.00.03.00 BADAN PERENCANAAN PEMBANGUNAN DAERAH, PENELITIAN DAN PENGEMBANGAN

Kode	Urusan/ Bidang Urusan Pemerintahan Daerah Dan Program/ Kegiatan	Prioritas Daerah	Sasaran Daerah	Lokasi	Indikator Kinerja						Pagu Indikatif (Rp.)	Prakiraan Maju (Rp.)	Keterangan
					Capaian Program		Keluaran Sub Kegiatan		Hasil Kegiatan				
					Tolok Ukur	Target	Tolok Ukur	Target	Tolok Ukur	Target			
5.05.02.2.04.04	Sosialisasi dan Diseminasi Hasil-Hasil Kelitbangan	PENINGKATAN PELAYANAN PUBLIK DAN REFORMASI BIROKRASI		Semua Kab/Kota, Semua Kecamatan, Semua Kelurahan			Jumlah Peserta Sosialisasi	300 orang			100,000,000	100,000,000	
<b>TOTAL</b>											<b>7,576,604,986</b>	<b>4,694,016,251</b>	

**Program dan Kegiatan Perangkat Daerah  
Kabupaten Bone Bolango  
Tahun 2021**

Unit Organisasi : 5.02.0.00.0.00.01.00 BADAN KEUANGAN DAN PENDAPATAN DAERAH

Sub Unit Organisasi : 5.02.0.00.0.00.01.00 BADAN KEUANGAN DAN PENDAPATAN DAERAH

Kode	Urusan/ Bidang Urusan Pemerintahan Daerah Dan Program/ Kegiatan	Prioritas Daerah	Sasaran Daerah	Lokasi	Indikator Kinerja						Pagu Indikatif (Rp.)	Prakiraan Maju (Rp.)	Keterangan Prioritas Pembangunan Nasional		
					Capaian Program		Keluaran Sub Kegiatan		Hasil Kegiatan						
					Tolok Ukur	Target	Tolok Ukur	Target	Tolok Ukur	Target					
5					<b>UNSUR PENUNJANG URUSAN PEMERINTAHAN</b>										
5	02				<b>KEUANGAN</b>						586,245,000	586,245,000			
5	02	01			<b>PROGRAM PENUNJANG URUSAN PEMERINTAHAN DAERAH KABUPATEN/KOTA</b>						0	0			
5	02	01	2.01		<b>Perencanaan, Penganggaran, dan Evaluasi Kinerja Perangkat Daerah</b>						0	0			
5	02	01	2.01	01	Penyusunan Dokumen Perencanaan Perangkat Daerah	PENINGKATAN PELAYANAN PUBLIK DAN REFORMASI BIROKRASI	Kab. Bone Bolango, Semua Kecamatan, Semua Kelurahan			Jumlah dokumen laporan capaian kinerja dan ikhtisar kinerja SKPD	32 Dokumen		0	0	Memperkuat Stabilitas Polhukhankam Dan Transformasi Pelayanan Publik
5	02	01	2.02		<b>Administrasi Keuangan Perangkat Daerah</b>						0	0			
5	02	01	2.02	01	Penyediaan Gaji dan Tunjangan ASN		Kab. Bone Bolango, Semua Kecamatan, Semua Kelurahan			Jumlah ASN yang menerima gaji dan tunjangan	20 Orang		0	0	
5	02	01	2.03		<b>Administrasi Barang Milik Daerah pada Perangkat Daerah</b>						0	0			
5	02	01	2.03	06	Penatausahaan Barang Milik Daerah pada SKPD		Kab. Bone Bolango, Semua Kecamatan, Semua Kelurahan			jumlah dokumen penatausahaan barang milik daerah yang disusun	12 Dokumen		0	0	
5	02	01	2.05		<b>Administrasi Kepegawaian Perangkat Daerah</b>						0	0			
5	02	01	2.05	09	Pendidikan dan Pelatihan Pegawai Berdasarkan Tugas dan Fungsi		Kab. Bone Bolango, Semua Kecamatan, Semua Kelurahan			jumlah ASN yang mengikuti pendidikan dan pelatihan	6 Orang		0	0	
5	02	01	2.06		<b>Administrasi Umum Perangkat Daerah</b>						0	0			
5	02	01	2.06	09	Penyelenggaraan Rapat Koordinasi dan Konsultasi SKPD		Kab. Bone Bolango, Semua Kecamatan, Semua Kelurahan			Jumlah dokumen hasil rapat koordinasi dan konsultasi dalam daerah dan keluar daerah yang dilaksanakan	2 Dokumen		0	0	
5	02	01	2.07		<b>Pengadaan Barang Milik Daerah Penunjang Urusan Pemerintah Daerah</b>						0	0			
5	02	01	2.07	10	Pengadaan Sarana dan Prasarana Gedung Kantor atau Bangunan Lainnya		Kab. Bone Bolango, Semua Kecamatan, Semua Kelurahan			Jumlah perlengkapan/peralatan gedung kantor yang diadakan dan dipelihara	5 Unit		0	0	
5	02	01	2.09		<b>Pemeliharaan Barang Milik Daerah Penunjang Urusan Pemerintahan Daerah</b>						0	0			

**Program dan Kegiatan Perangkat Daerah  
Kabupaten Bone Bolango  
Tahun 2021**

Unit Organisasi : 5.02.0.00.0.00.01.00 BADAN KEUANGAN DAN PENDAPATAN DAERAH

Sub Unit Organisasi : 5.02.0.00.0.00.01.00 BADAN KEUANGAN DAN PENDAPATAN DAERAH

Kode	Urusan/ Bidang Urusan Pemerintahan Daerah Dan Program/ Kegiatan	Prioritas Daerah	Sasaran Daerah	Lokasi	Indikator Kinerja						Pagu Indikatif (Rp.)	Prakiraan Maju (Rp.)	Keterangan Prioritas Pembangunan Nasional
					Capaian Program		Keluaran Sub Kegiatan		Hasil Kegiatan				
					Tolok Ukur	Target	Tolok Ukur	Target	Tolok Ukur	Target			
5.02.01.2.09.01	Penyediaan Jasa Pemeliharaan, Biaya Pemeliharaan dan Pajak Kendaraan Perorangan Dinas atau Kendaraan Dinas Jabatan			Kab. Bone Bolango, Semua Kecamatan, Semua Kelurahan			jumlah kendaraan dinas dalam keadaan baik	7 Unit			0	0	
<b>5.02.02</b>	<b>PROGRAM PENGELOLAAN KEUANGAN DAERAH</b>										<b>586,245,000</b>	<b>586,245,000</b>	
<b>5.02.02.2.01</b>	<b>Koordinasi dan Penyusunan Rencana Anggaran Daerah</b>										<b>525,503,000</b>	<b>525,503,000</b>	
5.02.02.2.01.01	Koordinasi dan Penyusunan KUA dan PPAS			Kab. Bone Bolango, Suwawa, Ulanta			Jumlah Dokumen KUA-PPAS yang di susun	2 Dokumen			0	0	
5.02.02.2.01.02	Koordinasi dan Penyusunan Perubahan KUA dan Perubahan PPAS	PENINGKATAN PELAYANAN PUBLIK DAN REFORMASI BIROKRASI		Kab. Bone Bolango, Suwawa, Ulanta			Jumlah Dokumen Perubahan KUA - PPAS yang di susun	2 Dokumen			0	0	
5.02.02.2.01.07	Koordinasi dan Penyusunan Peraturan Daerah tentang APBD dan Peraturan Kepala Daerah tentang Penjabaran APBD	PENINGKATAN PELAYANAN PUBLIK DAN REFORMASI BIROKRASI		Kab. Bone Bolango, Semua Kecamatan, Semua Kelurahan			Jumlah Dokumen Perda dan Perbup APBD yang disusun tepat waktu	2 Dokumen			142,296,000	142,296,000	
5.02.02.2.01.08	Koordinasi dan Penyusunan Peraturan Daerah tentang Perubahan APBD dan Peraturan Kepala Daerah tentang Penjabaran Perubahan APBD			Kab. Bone Bolango, Semua Kecamatan, Semua Kelurahan			Jumlah Dokumen Perda dan Perbup Perubahan APBD yang di susun tepat waktu	2 Dokumen			383,207,000	383,207,000	
5.02.02.2.01.09	Koordinasi dan Penyusunan Regulasi serta Kebijakan Bidang Anggaran			Kab. Bone Bolango, Semua Kecamatan, Semua Kelurahan			Jumlah Dokumen	1 Dokumen			0	0	
<b>5.02.02.2.02</b>	<b>Koordinasi dan Pengelolaan Perbendaharaan Daerah</b>										<b>0</b>	<b>0</b>	
5.02.02.2.02.01	Koordinasi dan Pengelolaan Kas Daerah			Kab. Bone Bolango, Semua Kecamatan, Semua Kelurahan			Jumlah dokumen keuangan daerah yang dihasilkan oleh SIMDA	3 Dokumen			0	0	
5.02.02.2.02.10	Penyusunan Petunjuk Teknis Administrasi Keuangan yang Berkaitan dengan Penerimaan dan Pengeluaran Kas serta Penatausahaan dan Pertanggungjawaban Sub Kegiatan			Kab. Bone Bolango, Semua Kecamatan, Semua Kelurahan			Jumlah dokumen keuangan daerah yang dihasilkan oleh SIMDA	3 Dokumen			0	0	
<b>5.02.02.2.03</b>	<b>Koordinasi dan Pelaksanaan Akuntansi dan Pelaporan Keuangan Daerah</b>										<b>60,742,000</b>	<b>60,742,000</b>	

**Program dan Kegiatan Perangkat Daerah  
Kabupaten Bone Bolango  
Tahun 2021**

Unit Organisasi : 5.02.0.00.0.00.01.00 BADAN KEUANGAN DAN PENDAPATAN DAERAH

Sub Unit Organisasi : 5.02.0.00.0.00.01.00 BADAN KEUANGAN DAN PENDAPATAN DAERAH

Kode	Urusan/ Bidang Urusan Pemerintahan Daerah Dan Program/ Kegiatan	Prioritas Daerah	Sasaran Daerah	Lokasi	Indikator Kinerja						Pagu Indikatif (Rp.)	Prakiraan Maju (Rp.)	Keterangan Prioritas Pembangunan Nasional
					Capaian Program		Keluaran Sub Kegiatan		Hasil Kegiatan				
					Tolok Ukur	Target	Tolok Ukur	Target	Tolok Ukur	Target			
5	02 02 2.03 02			Kab. Bone Bolango, Semua Kecamatan, Semua Kelurahan			Jumlah dokumen laporan pertanggungjawaban APBD yang dihasilkan oleh SIMDA	9 Dokumen			0	0	
5	02 02 2.03 03			Kab. Bone Bolango, Semua Kecamatan, Semua Kelurahan			Jumlah Dokumen Perda dan Perbup tentang pertanggung jawaban APBD yang disampaikan ke Kemendagri dan Kemenkeu tepat waktu	2 Dokumen			60,742,000	60,742,000	
5	02 02 2.03 04			Kab. Bone Bolango, Semua Kecamatan, Semua Kelurahan			Jumlah dokumen laporan pertanggungjawaban APBD yang dihasilkan oleh SIMDA	9 Dokumen			0	0	
5	02 02 2.03 05			Kab. Bone Bolango, Semua Kecamatan, Semua Kelurahan	PENINGKATAN PELAYANAN PUBLIK DAN REFORMASI BIROKRASI		Jumlah dokumen PERDA dan PERBUP tentang pertanggung jawaban APBD yang disusun tepat waktu	2 Dokumen			0	0	
5	02 02 2.03 10			Kab. Bone Bolango, Semua Kecamatan, Semua Kelurahan	PENINGKATAN PELAYANAN PUBLIK DAN REFORMASI BIROKRASI		Jumlah dokumen PERDA dan PERBUP tentang pertanggung jawaban APBD yang disusun tepat waktu	2 Dokumen			0	0	
<b>5</b>	<b>02 02 2.05</b>			<b>Pengelolaan Data dan Implementasi Sistem Informasi Pemerintah Daerah Lingkup Keuangan Daerah</b>							<b>0</b>	<b>0</b>	
5	02 02 2.05 03			Kab. Bone Bolango, Semua Kecamatan, Semua Kelurahan			Jumlah dokumen laporan pertanggung jawaban APBD yang dihasilkan oleh SIMDA	9 Dokumen			0	0	
<b>5</b>	<b>02 03</b>			<b>PROGRAM PENGELOLAAN BARANG MILIK DAERAH</b>							<b>0</b>	<b>0</b>	
<b>5</b>	<b>02 03 2.01</b>			<b>Pengelolaan Barang Milik Daerah</b>							<b>0</b>	<b>0</b>	
5	02 03 2.01 01			Kab. Bone Bolango, Semua Kecamatan, Semua Kelurahan			Jumlah dokumen barang milik daerah yang disusun	8 Dokumen			0	0	

**Program dan Kegiatan Perangkat Daerah  
Kabupaten Bone Bolango  
Tahun 2021**

Unit Organisasi : 5.02.0.00.0.00.01.00 BADAN KEUANGAN DAN PENDAPATAN DAERAH

Sub Unit Organisasi : 5.02.0.00.0.00.01.00 BADAN KEUANGAN DAN PENDAPATAN DAERAH

Kode	Urusan/ Bidang Urusan Pemerintahan Daerah Dan Program/ Kegiatan	Prioritas Daerah	Sasaran Daerah	Lokasi	Indikator Kinerja						Pagu Indikatif (Rp.)	Prakiraan Maju (Rp.)	Keterangan Prioritas Pembangunan Nasional
					Capaian Program		Keluaran Sub Kegiatan		Hasil Kegiatan				
					Tolok Ukur	Target	Tolok Ukur	Target	Tolok Ukur	Target			
5.02.03.2.01.03	Penyusunan Perencanaan Kebutuhan Barang Milik Daerah			Kab. Bone Bolango, Semua Kecamatan, Semua Kelurahan			Jumlah dokumen barang milik daerah yang disusun	8 Dokumen			0	0	
5.02.03.2.01.06	Inventarisasi Barang Milik Daerah			Kab. Bone Bolango, Semua Kecamatan, Semua Kelurahan			Jumlah dokumen barang milik daerah yang disusun	8 Dokumen			0	0	
5.02.03.2.01.07	Pengamanan Barang Milik Daerah			Kab. Bone Bolango, Semua Kecamatan, Semua Kelurahan			Jumlah dokumen barang milik daerah yang disusun	8 Dokumen			0	0	
5.02.03.2.01.10	Optimalisasi Penggunaan, Pemanfaatan, Pemindahtanganan, Pemusnahan, dan Penghapusan Barang Milik Daerah	PENINGKATAN PELAYANAN PUBLIK DAN REFORMASI BIROKRASI		Kab. Bone Bolango, Semua Kecamatan, Semua Kelurahan			Jumlah dokumen barang milik daerah yang disusun	8 Dokumen			0	0	
5.02.03.2.01.12	Penyusunan Laporan Barang Milik Daerah			Kab. Bone Bolango, Semua Kecamatan, Semua Kelurahan			Jumlah Dokumen Barang Milik Daerah yang di susun	4 Dokumen			0	0	
5.02.03.2.01.13	Pembinaan Pengelolaan Barang Milik Daerah Pemerintah Kabupaten/Kota			Kab. Bone Bolango, Semua Kecamatan, Semua Kelurahan			Jumlah Dokumen Barang Milik Daerah yang di susun	4 Dokumen			0	0	
<b>5.02.04</b>	<b>PROGRAM PENGELOLAAN PENDAPATAN DAERAH</b>										<b>0</b>	<b>0</b>	
<b>5.02.04.2.01</b>	<b>Kegiatan Pengelolaan pendapatan Daerah</b>										<b>0</b>	<b>0</b>	
5.02.04.2.01.03	Penyuluhan dan Penyebarluasan Kebijakan Pajak Daerah			Kab. Bone Bolango, Semua Kecamatan, Semua Kelurahan			Jumlah Pajak Daerah yang dihasilkan	1125000000	rupiah		0	0	
5.02.04.2.01.04	Penyediaan Sarana dan Prasarana Pengelolaan Pajak Daerah			Kab. Bone Bolango, Semua Kecamatan, Semua Kelurahan			Jumlah Pajak Daerah yang dihasilkan	1125000000	rupiah		0	0	

**Program dan Kegiatan Perangkat Daerah  
Kabupaten Bone Bolango  
Tahun 2021**

Unit Organisasi : 5.02.0.00.0.00.01.00 BADAN KEUANGAN DAN PENDAPATAN DAERAH

Sub Unit Organisasi : 5.02.0.00.0.00.01.00 BADAN KEUANGAN DAN PENDAPATAN DAERAH

Kode	Urusan/ Bidang Urusan Pemerintahan Daerah Dan Program/ Kegiatan	Prioritas Daerah	Sasaran Daerah	Lokasi	Indikator Kinerja						Pagu Indikatif (Rp.)	Prakiraan Maju (Rp.)	Keterangan Prioritas Pembangunan Nasional
					Capaian Program		Keluaran Sub Kegiatan		Hasil Kegiatan				
					Tolok Ukur	Target	Tolok Ukur	Target	Tolok Ukur	Target			
5.02.04.2.01.05	Pendataan dan Pendaftaran Objek Pajak Daerah			Kab. Bone Bolango, Semua Kecamatan, Semua Kelurahan			Jumlah Pajak Daerah yang dihasilkan	1125000000	rupiah		0	0	
5.02.04.2.01.06	Pengolahan, Pemeliharaan, dan Pelaporan Basis Data Pajak Daerah			Kab. Bone Bolango, Semua Kecamatan, Semua Kelurahan			Jumlah Pajak Daerah yang dihasilkan	1125000000	rupiah		0	0	
5.02.04.2.01.07	Penilaian Pajak Bumi dan Bangunan Perdesaan dan Perkotaan (PBBP2) serta Bea Perolehan Hak atas Tanah dan Bangunan (BPHTB)			Kab. Bone Bolango, Semua Kecamatan, Semua Kelurahan			Jumlah PBB dan BPHTB yang di hasilkan	6000000000	rupiah		0	0	
5.02.04.2.01.08	Penetapan Wajib Pajak Daerah			Kab. Bone Bolango, Semua Kecamatan, Semua Kelurahan			Jumlah Pajak Daerah yang dihasilkan	11250000000	rupiah		0	0	
5.02.04.2.01.09	Pelayanan dan Konsultasi Pajak Daerah			Semua Kab/Kota, Semua Kecamatan, Semua Kelurahan			Jumlah Pajak Daerah yang dihasilkan	11250000000	rupiah		0	0	
5.02.04.2.01.10	Penelitian dan Verifikasi Data Pelaporan Pajak Daerah			Kab. Bone Bolango, Semua Kecamatan, Semua Kelurahan			Jumlah Pajak Daerah yang dihasilkan	11250000000	rupiah		0	0	
5.02.04.2.01.11	Penagihan Pajak Daerah	PENINGKATAN PELAYANAN PUBLIK DAN REFORMASI BIROKRASI		Kab. Bone Bolango, Semua Kecamatan, Semua Kelurahan			Jumlah Pajak Daerah yang dihasilkan	11250000000	rupiah		0	0	
5.02.04.2.01.13	Pengendalian, Pemeriksaan dan Pengawasan Pajak Daerah			Kab. Bone Bolango, Semua Kecamatan, Semua Kelurahan			Jumlah Pajak Daerah yang dihasilkan	11250000000	rupiah		0	0	

**Program dan Kegiatan Perangkat Daerah  
Kabupaten Bone Bolango  
Tahun 2021**

Unit Organisasi : 5.02.0.00.0.00.01.00 BADAN KEUANGAN DAN PENDAPATAN DAERAH

Sub Unit Organisasi : 5.02.0.00.0.00.01.00 BADAN KEUANGAN DAN PENDAPATAN DAERAH

Kode	Urusan/ Bidang Urusan Pemerintahan Daerah Dan Program/ Kegiatan	Prioritas Daerah	Sasaran Daerah	Lokasi	Indikator Kinerja						Pagu Indikatif (Rp.)	Prakiraan Maju (Rp.)	Keterangan	
					Capaian Program		Keluaran Sub Kegiatan		Hasil Kegiatan					
					Tolok Ukur	Target	Tolok Ukur	Target	Tolok Ukur	Target				
5.02.04.2.01.14	Pembinaan dan Pengawasan Pengelolaan Retribusi Daerah			Kab. Bone Bolango, Semua Kecamatan, Semua Kelurahan			Jumlah Retribusi dan Pendapatan lain - lain yang di hasilkan	5130000000	rupiah			0	0	
<b>TOTAL</b>											<b>586,245,000</b>	<b>586,245,000</b>		



**Program dan Kegiatan Perangkat Daerah  
Kabupaten Bone Bolango  
Tahun 2021**

Unit Organisasi : 5.03.5.04.0.00.02.00 DINAS KEPEGAWAIAN, PENDIDIKAN DAN PELATIHAN DAERAH

Sub Unit Organisasi : 5.03.5.04.0.00.02.00 DINAS KEPEGAWAIAN, PENDIDIKAN DAN PELATIHAN DAERAH

Kode	Urusan/ Bidang Urusan Pemerintahan Daerah Dan Program/ Kegiatan	Prioritas Daerah	Sasaran Daerah	Lokasi	Indikator Kinerja						Pagu Indikatif (Rp.)	Prakiraan Maju (Rp.)	Keterangan Prioritas Pembangunan Nasional		
					Capaian Program		Keluaran Sub Kegiatan		Hasil Kegiatan						
					Tolok Ukur	Target	Tolok Ukur	Target	Tolok Ukur	Target					
5					<b>UNSUR PENUNJANG URUSAN PEMERINTAHAN</b>										
5	03				<b>KEPEGAWAIAN</b>						630,000,000	1,330,000,000			
5	03	01			<b>PROGRAM PENUNJANG URUSAN PEMERINTAHAN DAERAH KABUPATEN/KOTA</b>						0	750,000,000			
5	03	01	2.01		<b>Perencanaan, Penganggaran, dan Evaluasi Kinerja Perangkat Daerah</b>						0	100,000,000			
5	03	01	2.01	06	Koordinasi dan Penyusunan Laporan Capaian Kinerja dan Ikhtisar Realisasi Kinerja SKPD			Kab. Bone Bolango, Suwawa, Ulanta					0	50,000,000	
5	03	01	2.01	07	Evaluasi Kinerja Perangkat Daerah			Kab. Bone Bolango, Suwawa, Ulanta					0	50,000,000	
5	03	01	2.02		<b>Administrasi Keuangan Perangkat Daerah</b>						0	50,000,000			
5	03	01	2.02	03	Pelaksanaan Penatausahaan dan Pengujian/Verifikasi Keuangan SKPD			Kab. Bone Bolango, Suwawa, Ulanta					0	50,000,000	
5	03	01	2.05		<b>Administrasi Kepegawaian Perangkat Daerah</b>						0	150,000,000			
5	03	01	2.05	02	Pengadaan Pakaian Dinas Beserta Atribut Kelengkapannya			Kab. Bone Bolango, Suwawa, Ulanta					0	50,000,000	
5	03	01	2.05	05	Monitoring, Evaluasi, dan Penilaian Kinerja Pegawai			Kab. Bone Bolango, Suwawa, Ulanta					0	50,000,000	
5	03	01	2.05	11	Bimbingan Teknis Implementasi Peraturan Perundang-Undangan			Kab. Bone Bolango, Suwawa, Ulanta					0	50,000,000	
5	03	01	2.06		<b>Administrasi Umum Perangkat Daerah</b>						0	200,000,000			
5	03	01	2.06	02	Penyediaan Peralatan dan Perlengkapan Kantor			Kab. Bone Bolango, Suwawa, Ulanta					0	50,000,000	
5	03	01	2.06	05	Penyediaan Barang Cetak dan Penggandaan			Kab. Bone Bolango, Suwawa, Ulanta					0	50,000,000	
5	03	01	2.06	07	Penyediaan Bahan/Material			Kab. Bone Bolango, Suwawa, Ulanta					0	50,000,000	
5	03	01	2.06	09	Penyelenggaraan Rapat Koordinasi dan Konsultasi SKPD			Kab. Bone Bolango, Suwawa, Ulanta					0	50,000,000	
5	03	01	2.07		<b>Pengadaan Barang Milik Daerah Penunjang Urusan Pemerintah Daerah</b>						0	0			

**Program dan Kegiatan Perangkat Daerah  
Kabupaten Bone Bolango  
Tahun 2021**

Unit Organisasi : 5.03.5.04.0.00.02.00 DINAS KEPEGAWAIAN, PENDIDIKAN DAN PELATIHAN DAERAH

Sub Unit Organisasi : 5.03.5.04.0.00.02.00 DINAS KEPEGAWAIAN, PENDIDIKAN DAN PELATIHAN DAERAH

Kode	Urusan/ Bidang Urusan Pemerintahan Daerah Dan Program/ Kegiatan	Prioritas Daerah	Sasaran Daerah	Lokasi	Indikator Kinerja						Pagu Indikatif (Rp.)	Prakiraan Maju (Rp.)	Keterangan Prioritas Pembangunan Nasional
					Capaian Program		Keluaran Sub Kegiatan		Hasil Kegiatan				
					Tolok Ukur	Target	Tolok Ukur	Target	Tolok Ukur	Target			
5.03.01.2.07.10	Pengadaan Sarana dan Prasarana Gedung Kantor atau Bangunan Lainnya			Kab. Bone Bolango, Semua Kecamatan, Semua Kelurahan			Jumlah perlengkapan/peralatan gedung kantor yang diadakan dan dipelihara	5 Unit			0	0	
<b>5.03.01.2.08</b>	<b>Penyediaan Jasa Penunjang Urusan Pemerintahan Daerah</b>										<b>0</b>	<b>100,000,000</b>	
5.03.01.2.08.02	Penyediaan Jasa Komunikasi, Sumber Daya Air dan Listrik			Kab. Bone Bolango, Suwawa, Ulanta							0	50,000,000	
5.03.01.2.08.03	Penyediaan Jasa Peralatan dan Perlengkapan Kantor			Kab. Bone Bolango, Suwawa, Ulanta							0	50,000,000	
<b>5.03.01.2.09</b>	<b>Pemeliharaan Barang Milik Daerah Penunjang Urusan Pemerintahan Daerah</b>										<b>0</b>	<b>150,000,000</b>	
5.03.01.2.09.01	Penyediaan Jasa Pemeliharaan, Biaya Pemeliharaan dan Pajak Kendaraan Perorangan Dinas atau Kendaraan Dinas Jabatan			Kab. Bone Bolango, Suwawa, Ulanta							0	50,000,000	
5.03.01.2.09.05	Pemeliharaan Mebel			Kab. Bone Bolango, Suwawa, Ulanta							0	50,000,000	
5.03.01.2.09.06	Pemeliharaan Peralatan dan Mesin Lainnya			Kab. Bone Bolango, Suwawa, Ulanta							0	50,000,000	
<b>5.03.02</b>	<b>PROGRAM KEPEGAWAIAN DAERAH</b>										<b>630,000,000</b>	<b>580,000,000</b>	
<b>5.03.02.2.01</b>	<b>Pengadaan, Pemberhentian dan Informasi Kepegawaian ASN</b>										<b>180,000,000</b>	<b>180,000,000</b>	
5.03.02.2.01.02	Penyusunan Rencana Kebutuhan, Jenis dan Jumlah Jabatan untuk Pelaksanaan Pengadaan ASN			Kab. Bone Bolango, Semua Kecamatan, Semua Kelurahan			Jumlah kebutuhan pegawai yang diusulkan	100 orang			40,000,000	40,000,000	
5.03.02.2.01.03	Koordinasi dan Fasilitasi Pengadaan PNS dan PPPK			Kab. Bone Bolango, Semua Kecamatan, Semua Kelurahan			Jumlah berkas seleksi CPNS/PPPK yang diproses	35 orang			25,000,000	25,000,000	
5.03.02.2.01.06	Koordinasi Pelaksanaan Administrasi Pemberhentian			Kab. Bone Bolango, Semua Kecamatan, Semua Kelurahan			Jumlah usulan berkas ASN yang memenuhi syarat batas usia pensiun	50 orang			25,000,000	25,000,000	

**Program dan Kegiatan Perangkat Daerah  
Kabupaten Bone Bolango  
Tahun 2021**

Unit Organisasi : 5.03.5.04.0.00.02.00 DINAS KEPEGAWAIAN, PENDIDIKAN DAN PELATIHAN DAERAH

Sub Unit Organisasi : 5.03.5.04.0.00.02.00 DINAS KEPEGAWAIAN, PENDIDIKAN DAN PELATIHAN DAERAH

Kode	Urusan/ Bidang Urusan Pemerintahan Daerah Dan Program/ Kegiatan	Prioritas Daerah	Sasaran Daerah	Lokasi	Indikator Kinerja						Pagu Indikatif (Rp.)	Prakiraan Maju (Rp.)	Keterangan Prioritas Pembangunan Nasional
					Capaian Program		Keluaran Sub Kegiatan		Hasil Kegiatan				
					Tolok Ukur	Target	Tolok Ukur	Target	Tolok Ukur	Target			
5.03.02.2.01.09	Perumusan Bahan Kebijakan Pengelolaan Data dan Informasi ASN			Kab. Bone Bolango, Semua Kecamatan, Semua Kelurahan			Jumlah Karpeg, karis/karsu yang diusulkan Jumlah peserta ujian dinas yang diproses Presentase pengurusan cuti yang diproses	150 orang 80 org/keg 100 persen			40,000,000	40,000,000	
5.03.02.2.01.10	Pengelolaan Sistem Informasi Kepegawaian			Kab. Bone Bolango, Semua Kecamatan, Semua Kelurahan			Jumlah data pegawai yang terupdate ke aplikasi maupun manual	1000 ASN			25,000,000	25,000,000	
5.03.02.2.01.11	Pengelolaan Data Kepegawaian			Kab. Bone Bolango, Semua Kecamatan, Semua Kelurahan			Jumlah pelaporan kinerja ASN yang masuk keBKN	4000 ASN			25,000,000	25,000,000	
<b>5.03.02.2.02</b>	<b>Mutasi dan Promosi ASN</b>										<b>75,000,000</b>	<b>75,000,000</b>	
5.03.02.2.02.01	Pengelolaan Mutasi ASN			Kab. Bone Bolango, Semua Kecamatan, Semua Kelurahan			Jumlah mutasi masuk/keluar PNS	25 orang			25,000,000	25,000,000	
5.03.02.2.02.02	Pengelolaan Kenaikan Pangkat ASN			Kab. Bone Bolango, Semua Kecamatan, Semua Kelurahan			Jumlah PNS yang naik pangkat	700 orang			25,000,000	25,000,000	
5.03.02.2.02.03	Pengelolaan Promosi ASN			Kab. Bone Bolango, Semua Kecamatan, Semua Kelurahan			Jumlah pejabat yang menduduki jabatan struktural	635 orang			25,000,000	25,000,000	
<b>5.03.02.2.03</b>	<b>Pengembangan Kompetensi ASN</b>										<b>200,000,000</b>	<b>150,000,000</b>	
5.03.02.2.03.03	Pengelolaan Administrasi Diklat dan Sertifikasi ASN			Kab. Bone Bolango, Suwawa, Semua Kelurahan			Jumlah peserta diklat Prajabatan Jumlah peserta diklat struktural Pim II Jumlah peserta diklat struktural Pim III Jumlah peserta diklat struktural Pim IV	100 orang 5 orang 10 orang 40 orang			50,000,000	50,000,000	

**Program dan Kegiatan Perangkat Daerah  
Kabupaten Bone Bolango  
Tahun 2021**

Unit Organisasi : 5.03.5.04.0.00.02.00 DINAS KEPEGAWAIAN, PENDIDIKAN DAN PELATIHAN DAERAH

Sub Unit Organisasi : 5.03.5.04.0.00.02.00 DINAS KEPEGAWAIAN, PENDIDIKAN DAN PELATIHAN DAERAH

Kode	Urusan/ Bidang Urusan Pemerintahan Daerah Dan Program/ Kegiatan	Prioritas Daerah	Sasaran Daerah	Lokasi	Indikator Kinerja						Pagu Indikatif (Rp.)	Prakiraan Maju (Rp.)	Keterangan
					Capaian Program		Keluaran Sub Kegiatan		Hasil Kegiatan				
					Tolok Ukur	Target	Tolok Ukur	Target	Tolok Ukur	Target			
5	03 02 2.03 04		Pengelolaan Pendidikan Lanjutan ASN	Kab. Bone Bolango, Semua Kecamatan, Semua Kelurahan			Jumlah peserta diklat Prajabatan Jumlah peserta diklat struktural Pim II Jumlah peserta diklat struktural Pim III Jumlah peserta diklat struktural Pim IV	100 Orang 5 orang 10 Orang 40 Orang			50,000,000	50,000,000	
5	03 02 2.03 07		Evaluasi Diklat dan Sertifikasi Jabatan ASN	Kab. Bone Bolango, Semua Kecamatan, Semua Kelurahan			Jumlah peserta diklat Prajabatan Jumlah peserta diklat struktural Pim II Jumlah peserta diklat struktural Pim III Jumlah peserta diklat struktural Pim IV	100 Orang 5 orang 10 Orang 40 Orang			50,000,000	0	
5	03 02 2.03 12		Sosialisasi dan Penyebaran Informasi Jabatan Fungsional ASN	Kab. Bone Bolango, Semua Kecamatan, Semua Kelurahan			Jumlah ASN yang menduduki jabatan fungsional	100 orang			25,000,000	25,000,000	
5	03 02 2.03 13		Pembinaan Jabatan Fungsional ASN	Kab. Bone Bolango, Semua Kecamatan, Semua Kelurahan			Jumlah ASN yang menduduki jabatan fungsional	100 orang			25,000,000	25,000,000	
<b>5</b>	<b>03 02 2.04</b>		<b>Penilaian dan Evaluasi Kinerja Aparatur</b>								<b>175,000,000</b>	<b>175,000,000</b>	
5	03 02 2.04 02		Pelaksanaan Penilaian dan Evaluasi Kinerja Aparatur	Kab. Bone Bolango, Semua Kecamatan, Semua Kelurahan			Jumlah pejabat yang menduduki jabatan struktural	635 orang			25,000,000	25,000,000	
5	03 02 2.04 04		Pengelolaan Pemberian Penghargaan Bagi Pegawai	Kab. Bone Bolango, Semua Kecamatan, Semua Kelurahan			Jumlah cabang yang diikuti dalam kegiatan korpri (porkopri/MTQ) Jumlah PNS penerima Award/OPD penerima Award Jumlah PNS yang berkala	2 cabang 6 orang 1000 orang			75,000,000	75,000,000	
5	03 02 2.04 05		Pengelolaan Tanda Jasa Bagi Pegawai	Kab. Bone Bolango, Semua Kecamatan, Semua Kelurahan			Jumlah berkas satya lencana karya satya yang diusulkan	50 orang			25,000,000	25,000,000	



**Program dan Kegiatan Perangkat Daerah  
Kabupaten Bone Bolango  
Tahun 2021**

Unit Organisasi : 6.01.0.00.0.00.01.00 INSPEKTORAT

Sub Unit Organisasi : 6.01.0.00.0.00.01.00 INSPEKTORAT

Kode	Urusan/ Bidang Urusan Pemerintahan Daerah Dan Program/ Kegiatan	Prioritas Daerah	Sasaran Daerah	Lokasi	Indikator Kinerja						Pagu Indikatif (Rp.)	Prakiraan Maju (Rp.)	Keterangan Prioritas Pembangunan Nasional				
					Capaian Program		Keluaran Sub Kegiatan		Hasil Kegiatan								
					Tolok Ukur	Target	Tolok Ukur	Target	Tolok Ukur	Target							
6					<b>UNSUR PENGAWASAN URUSAN PEMERINTAHAN</b>												
6	01				<b>INSPEKTORAT DAERAH</b>						3,294,036,500	3,623,440,150					
6	01	01			<b>PROGRAM PENUNJANG URUSAN PEMERINTAHAN DAERAH KABUPATEN/KOTA</b>						0	0					
6	01	01	2.01		<b>Perencanaan, Penganggaran, dan Evaluasi Kinerja Perangkat Daerah</b>						0	0					
6	01	01	2.01	01	Penyusunan Dokumen Perencanaan Perangkat Daerah			Kab. Bone Bolango, Semua Kecamatan, Semua Kelurahan			Jumlah dokumen laporan capaian kinerja dan ikhtisar kinerja SKPD	32 Dokumen			0	0	
6	01	01	2.02		<b>Administrasi Keuangan Perangkat Daerah</b>						0	0					
6	01	01	2.02	01	Penyediaan Gaji dan Tunjangan ASN			Kab. Bone Bolango, Semua Kecamatan, Semua Kelurahan			Jumlah ASN yang menerima gaji dan tunjangan	20 Orang			0	0	
6	01	01	2.03		<b>Administrasi Barang Milik Daerah pada Perangkat Daerah</b>						0	0					
6	01	01	2.03	06	Penatausahaan Barang Milik Daerah pada SKPD			Kab. Bone Bolango, Semua Kecamatan, Semua Kelurahan			jumlah dokumen penatausahaan barang milik daerah yang disusun	12 Dokumen			0	0	
6	01	01	2.05		<b>Administrasi Kepegawaian Perangkat Daerah</b>						0	0					
6	01	01	2.05	09	Pendidikan dan Pelatihan Pegawai Berdasarkan Tugas dan Fungsi			Kab. Bone Bolango, Semua Kecamatan, Semua Kelurahan			jumlah ASN yang mengikuti pendidikan dan pelatihan	6 Orang			0	0	
6	01	01	2.06		<b>Administrasi Umum Perangkat Daerah</b>						0	0					
6	01	01	2.06	09	Penyelenggaraan Rapat Koordinasi dan Konsultasi SKPD			Kab. Bone Bolango, Semua Kecamatan, Semua Kelurahan			Jumlah dokumen hasil rapat koordinasi dan konsultasi dalam daerah dan keluar daerah yang dilaksanakan	2 Dokumen			0	0	
6	01	01	2.07		<b>Pengadaan Barang Milik Daerah Penunjang Urusan Pemerintah Daerah</b>						0	0					
6	01	01	2.07	10	Pengadaan Sarana dan Prasarana Gedung Kantor atau Bangunan Lainnya			Kab. Bone Bolango, Semua Kecamatan, Semua Kelurahan			Jumlah perlengkapan/peralatan gedung kantor yang diadakan dan dipelihara	5 Unit			0	0	
6	01	01	2.09		<b>Pemeliharaan Barang Milik Daerah Penunjang Urusan Pemerintahan Daerah</b>						0	0					

**Program dan Kegiatan Perangkat Daerah  
Kabupaten Bone Bolango  
Tahun 2021**

Unit Organisasi : 6.01.0.00.0.00.01.00 INSPEKTORAT

Sub Unit Organisasi : 6.01.0.00.0.00.01.00 INSPEKTORAT

Kode	Urusan/ Bidang Urusan Pemerintahan Daerah Dan Program/ Kegiatan	Prioritas Daerah	Sasaran Daerah	Lokasi	Indikator Kinerja						Pagu Indikatif (Rp.)	Prakiraan Maju (Rp.)	Keterangan Prioritas Pembangunan Nasional
					Capaian Program		Keluaran Sub Kegiatan		Hasil Kegiatan				
					Tolok Ukur	Target	Tolok Ukur	Target	Tolok Ukur	Target			
6.01.01.2.09.01	Penyediaan Jasa Pemeliharaan, Biaya Pemeliharaan dan Pajak Kendaraan Perorangan Dinas atau Kendaraan Dinas Jabatan			Kab. Bone Bolango, Semua Kecamatan, Semua Kelurahan			jumlah kendaraan dinas dalam keadaan baik	7 Unit			0	0	
<b>6.01.02</b>	<b>PROGRAM PENYELENGGARAAN PENGAWASAN</b>									<b>3,233,786,500</b>	<b>3,557,165,150</b>		
<b>6.01.02.2.01</b>	<b>Penyelenggaraan Pengawasan Internal</b>									<b>3,042,611,500</b>	<b>3,346,872,650</b>		
6.01.02.2.01.01	Pengawasan Kinerja Pemerintah Daerah			Kab. Bone Bolango, Semua Kecamatan, Semua Kelurahan			Jumlah OPD yang dievaluasi kinerjanya	48 Dokumen			732,250,000	805,475,000	
6.01.02.2.01.02	Pengawasan Keuangan Pemerintah Daerah			Semua Kab/Kota, Semua Kecamatan, Semua Kelurahan			Jumlah Aparat Pengawas/Tenaga Pemeriksa yang mengikuti Diklat Perjenjangan JFA	10 OPD			431,011,500	474,112,650	
6.01.02.2.01.03	Reviu Laporan Kinerja			Semua Kab/Kota, Semua Kecamatan, Semua Kelurahan			Jumlah OPD yang dievaluasi kinerjanya	48 OPD			732,250,000	805,475,000	
6.01.02.2.01.04	Reviu Laporan Keuangan			Kab. Bone Bolango, Semua Kecamatan, Semua Kelurahan			Jumlah Aparat Pengawas/Tenaga Pemeriksa yang mengikuti Diklat Perjenjangan JFA	10 OPD			431,011,500	474,112,650	
6.01.02.2.01.05	Pengawasan Desa			Semua Kab/Kota, Semua Kecamatan, Semua Kelurahan			Jumlah LHP Reguler/Audit kinerja sesuai jumlah objek pemeriksaan	175 Dokumen			163,875,000	180,262,500	
6.01.02.2.01.06	Kerjasama Pengawasan Internal			Semua Kab/Kota, Semua Kecamatan, Semua Kelurahan			Jumlah Dokumen PKPT, DHP/TLHP, LHKPN, LHKASN, Saber Pungli	5 Dokumen			312,250,000	343,475,000	
6.01.02.2.01.07	Monitoring dan Evaluasi Tindak Lanjut Hasil Pemeriksaan BPK RI dan Tindak Lanjut Hasil Pemeriksaan APIP			Kab. Bone Bolango, Semua Kecamatan, Semua Kelurahan			Jumlah Rekomendasi Temuan yang ditindaklanjuti	950 Rekomendasi			239,963,500	263,959,850	
<b>6.01.02.2.02</b>	<b>Penyelenggaraan Pengawasan dengan Tujuan Tertentu</b>									<b>191,175,000</b>	<b>210,292,500</b>		

**Program dan Kegiatan Perangkat Daerah  
Kabupaten Bone Bolango  
Tahun 2021**

Unit Organisasi : 6.01.0.00.0.00.01.00 INSPEKTORAT

Sub Unit Organisasi : 6.01.0.00.0.00.01.00 INSPEKTORAT

Kode	Urusan/ Bidang Urusan Pemerintahan Daerah Dan Program/ Kegiatan	Prioritas Daerah	Sasaran Daerah	Lokasi	Indikator Kinerja						Pagu Indikatif (Rp.)	Prakiraan Maju (Rp.)	Keterangan Prioritas Pembangunan Nasional
					Capaian Program		Keluaran Sub Kegiatan		Hasil Kegiatan				
					Tolok Ukur	Target	Tolok Ukur	Target	Tolok Ukur	Target			
6.01.02.2.02.02	Pengawasan Dengan Tujuan Tertentu			Semua Kab/Kota, Semua Kecamatan, Semua Kelurahan			Jumlah Laporan Pemeriksaan Khusus termasuk aduan yang tersusun	12 Laporan			191,175,000	210,292,500	
<b>6.01.03</b>	<b>PROGRAM PERUMUSAN KEBIJAKAN, PENDAMPINGAN DAN ASISTENSI</b>										<b>60,250,000</b>	<b>66,275,000</b>	
<b>6.01.03.2.02</b>	<b>Pendampingan dan Asistensi</b>										<b>60,250,000</b>	<b>66,275,000</b>	
6.01.03.2.02.03	Koordinasi, Monitoring dan Evaluasi serta Verifikasi Pencegahan dan Pemberantasan Korupsi			Semua Kab/Kota, Semua Kecamatan, Semua Kelurahan			Jumlah OPD yang dimonitoring dan dievaluasi Pelaksanaan Sistem Pengendalian Internal Pemerintah (SPIP)	48 OPD			60,250,000	66,275,000	
<b>TOTAL</b>											<b>3,294,036,500</b>	<b>3,623,440,150</b>	



**Program dan Kegiatan Perangkat Daerah  
Kabupaten Bone Bolango  
Tahun 2021**

Unit Organisasi : 7.01.0.00.0.00.01.0000 KECAMATAN TAPA

Sub Unit Organisasi : 7.01.0.00.0.00.01.0000 KECAMATAN TAPA

Kode	Urusan/ Bidang Urusan Pemerintahan Daerah Dan Program/ Kegiatan	Prioritas Daerah	Sasaran Daerah	Lokasi	Indikator Kinerja						Pagu Indikatif (Rp.)	Prakiraan Maju (Rp.)	Keterangan Prioritas Pembangunan Nasional				
					Capaian Program		Keluaran Sub Kegiatan		Hasil Kegiatan								
					Tolok Ukur	Target	Tolok Ukur	Target	Tolok Ukur	Target							
7					<b>UNSUR KEWILAYAHAN</b>												
7	01				<b>KECAMATAN</b>						54,800,000	67,000,000					
7	01	01			<b>PROGRAM PENUNJANG URUSAN PEMERINTAHAN DAERAH KABUPATEN/KOTA</b>						0	0					
7	01	01	2.01		<b>Perencanaan, Penganggaran, dan Evaluasi Kinerja Perangkat Daerah</b>						0	0					
7	01	01	2.01	01	Penyusunan Dokumen Perencanaan Perangkat Daerah			Kab. Bone Bolango, Tapa, Semua Kelurahan			Jumlah Dokumen Laporan Capaian Kinerja dan Ikhtisar	32 Dokumen			0	0	
7	01	01	2.02		<b>Administrasi Keuangan Perangkat Daerah</b>						0	0					
7	01	01	2.02	01	Penyediaan Gaji dan Tunjangan ASN			Kab. Bone Bolango, Tapa, Semua Kelurahan			Jumlah ASN yang menerima gaji dan tunjangan	20 Orang			0	0	
7	01	01	2.03		<b>Administrasi Barang Milik Daerah pada Perangkat Daerah</b>						0	0					
7	01	01	2.03	06	Penatausahaan Barang Milik Daerah pada SKPD			Kab. Bone Bolango, Tapa, Semua Kelurahan			Jumlah Dokumen Penatausahaan Barang Milik Daerah Yang disusun	12 Dokumen			0	0	
7	01	01	2.05		<b>Administrasi Kepegawaian Perangkat Daerah</b>						0	0					
7	01	01	2.05	09	Pendidikan dan Pelatihan Pegawai Berdasarkan Tugas dan Fungsi			Kab. Bone Bolango, Tapa, Semua Kelurahan			Jumlah ASN yang mengikuti pendidikan dan pelatihan	6 Orang			0	0	
7	01	01	2.06		<b>Administrasi Umum Perangkat Daerah</b>						0	0					
7	01	01	2.06	09	Penyelenggaraan Rapat Koordinasi dan Konsultasi SKPD			Kab. Bone Bolango, Tapa, Semua Kelurahan			Jumlah Dokumen Hasil Rapat Koordinasi dan Konsultasi Dalam Daerah dan Keluar Daerah yang dilaksanakan	2 Dokumen			0	0	
7	01	01	2.07		<b>Pengadaan Barang Milik Daerah Penunjang Urusan Pemerintah Daerah</b>						0	0					
7	01	01	2.07	10	Pengadaan Sarana dan Prasarana Gedung Kantor atau Bangunan Lainnya			Kab. Bone Bolango, Tapa, Semua Kelurahan			Jumlah perlengkapan/peralatan gedung kantor yang diadakan dan dipelihara	5 Unit			0	0	
7	01	01	2.09		<b>Pemeliharaan Barang Milik Daerah Penunjang Urusan Pemerintahan Daerah</b>						0	0					
7	01	01	2.09	01	Penyediaan Jasa Pemeliharaan, Biaya Pemeliharaan dan Pajak Kendaraan Perorangan Dinas atau Kendaraan Dinas Jabatan			Kab. Bone Bolango, Tapa, Semua Kelurahan			Jumlah kendaraan Dinas dalam keadaan baik	7 Unit			0	0	
7	01	02			<b>PROGRAM PENYELENGGARAAN PEMERINTAHAN DAN PELAYANAN PUBLIK</b>						38,000,000	48,000,000					
7	01	02	2.01		<b>Koordinasi Penyelenggaraan Kegiatan Pemerintahan di Tingkat Kecamatan</b>						12,000,000	16,000,000					
7	01	02	2.01	01	Koordinasi/Sinergi Perencanaan dan Pelaksanaan Kegiatan Pemerintahan dengan Perangkat Daerah dan Instansi Vertikal Terkait						Jumlah Dokumen Hasil Musrenbang Kecamatan	1 Dokumen			10,000,000	12,000,000	

**Program dan Kegiatan Perangkat Daerah  
Kabupaten Bone Bolango  
Tahun 2021**

Unit Organisasi : 7.01.0.00.0.00.01.0000 KECAMATAN TAPA

Sub Unit Organisasi : 7.01.0.00.0.00.01.0000 KECAMATAN TAPA

Kode	Urusan/ Bidang Urusan Pemerintahan Daerah Dan Program/ Kegiatan	Prioritas Daerah	Sasaran Daerah	Lokasi	Indikator Kinerja						Pagu Indikatif (Rp.)	Prakiraan Maju (Rp.)	Keterangan Prioritas Pembangunan Nasional
					Capaian Program		Keluaran Sub Kegiatan		Hasil Kegiatan				
					Tolok Ukur	Target	Tolok Ukur	Target	Tolok Ukur	Target			
7.01.02.2.01.02	Peningkatan Efektifitas Kegiatan Pemerintahan di Tingkat Kecamatan			Kab. Bone Bolango, Tapa, Talumopatu			Jumlah Kelompok perempuan yang di fasilitasi dalam kegiatan Pembangunan	8 Kelompok			2,000,000	4,000,000	
<b>7.01.02.2.02</b>	<b>Penyelenggaraan Urusan Pemerintahan yang tidak Dilaksanakan oleh Unit Kerja Perangkat Daerah yang ada di Kecamatan</b>										<b>25,000,000</b>	<b>30,000,000</b>	
7.01.02.2.02.03	Peningkatan Efektifitas Pelaksanaan Pelayanan kepada Masyarakat di Wilayah Kecamatan			Kab. Bone Bolango, Tapa, Talumopatu			Jumlah dokumen Kegiatan Sosial dan Budaya yang dilaksanakan	6 Dokumen			25,000,000	30,000,000	
<b>7.01.02.2.04</b>	<b>Pelaksanaan Urusan Pemerintahan yang Dilimpahkan kepada Camat</b>										<b>1,000,000</b>	<b>2,000,000</b>	
7.01.02.2.04.01	Pelaksanaan Urusan Pemerintahan yang terkait dengan Pelayanan Perizinan Non Usaha			Kab. Bone Bolango, Tapa, Talumopatu			Jumlah Dokumen Hasil Pelayanan Administrasi Terpadu Kecamatan yang disusun	12 Dokumen			1,000,000	2,000,000	
<b>7.01.06</b>	<b>PROGRAM PEMBINAAN DAN PENGAWASAN PEMERINTAHAN DESA</b>										<b>16,800,000</b>	<b>19,000,000</b>	
<b>7.01.06.2.01</b>	<b>Fasilitasi, Rekomendasi dan Koordinasi Pembinaan dan Pengawasan Pemerintahan Desa</b>										<b>16,800,000</b>	<b>19,000,000</b>	
7.01.06.2.01.03	Fasilitasi Pengelolaan Keuangan Desa dan Pendayagunaan Aset Desa			Kab. Bone Bolango, Tapa, Talumopatu			Jumlah laporan hasil evaluasi pengelolaan keuangan desa/ kelurahan	4 Laporan			10,800,000	12,000,000	
7.01.06.2.01.09	Fasilitasi Sinkronisasi Perencanaan Pembangunan Daerah dengan Pembangunan Desa			Kab. Bone Bolango, Tapa, Talumopatu			Jumlah aparatur pemerintah desa yang ditingkatkan kapasitasnya	21 Orang			6,000,000	7,000,000	
<b>TOTAL</b>											<b>54,800,000</b>	<b>67,000,000</b>	

**Program dan Kegiatan Perangkat Daerah  
Kabupaten Bone Bolango  
Tahun 2021**

Unit Organisasi : 7.01.0.00.0.00.02.0000 KECAMATAN KABILA

Sub Unit Organisasi : 7.01.0.00.0.00.02.0000 KECAMATAN KABILA

Kode	Urusan/ Bidang Urusan Pemerintahan Daerah Dan Program/ Kegiatan	Prioritas Daerah	Sasaran Daerah	Lokasi	Indikator Kinerja						Pagu Indikatif (Rp.)	Prakiraan Maju (Rp.)	Keterangan Prioritas Pembangunan Nasional				
					Capaian Program		Keluaran Sub Kegiatan		Hasil Kegiatan								
					Tolok Ukur	Target	Tolok Ukur	Target	Tolok Ukur	Target							
7					<b>UNSUR KEWILAYAHAN</b>												
7	01				<b>KECAMATAN</b>						<b>9,563,524,308</b>	<b>10,293,974,308</b>					
7	01	01			<b>PROGRAM PENUNJANG URUSAN PEMERINTAHAN DAERAH KABUPATEN/KOTA</b>						<b>5,204,764,308</b>	<b>5,310,474,308</b>					
7	01	01	2.01		<b>Perencanaan, Penganggaran, dan Evaluasi Kinerja Perangkat Daerah</b>						<b>5,600,000</b>	<b>8,500,000</b>					
7	01	01	2.01	01	Penyusunan Dokumen Perencanaan Perangkat Daerah			Kab. Bone Bolango, Kabila, Semua Kelurahan			Jumlah Dokumen Perencanaan dan Keuangan yang disusun tepat waktu	6 Dokumen			4,000,000	6,000,000	
7	01	01	2.01	06	Koordinasi dan Penyusunan Laporan Capaian Kinerja dan Ikhtisar Realisasi Kinerja SKPD			Kab. Bone Bolango, Kabila, Olohuta			Jumlah Dokumen Perencanaan dan Keuangan yang disusun tepat waktu	2 Dokumen			1,600,000	2,500,000	
7	01	01	2.02		<b>Administrasi Keuangan Perangkat Daerah</b>						<b>4,771,814,308</b>	<b>4,775,474,308</b>					
7	01	01	2.02	01	Penyediaan Gaji dan Tunjangan ASN			Kab. Bone Bolango, Kabila, Olohuta			Penyediaan Gaji dan Tunjangan ASN	12 Bulan			4,703,474,308	4,703,474,308	
7	01	01	2.02	02	Penyediaan Administrasi Pelaksanaan Tugas ASN			Kab. Bone Bolango, Kabila, Semua Kelurahan			Jumlah Dokumen Administrasi Perkantoran yang disusun	12 Dokumen			68,340,000	72,000,000	
7	01	01	2.05		<b>Administrasi Kepegawaian Perangkat Daerah</b>						<b>67,650,000</b>	<b>74,200,000</b>					
7	01	01	2.05	02	Pengadaan Pakaian Dinas Beserta Atribut Kelengkapannya			Kab. Bone Bolango, Kabila, Olohuta			Jumlah Pakaian Dinas, Pakaian khusus dan dan Pakaian kerja lapangan yang diadakan	57 Stel			16,650,000	18,200,000	
7	01	01	2.05	11	Bimbingan Teknis Implementasi Peraturan Perundang-Undangan			Kab. Bone Bolango, Kabila, Olohuta			Jumlah ASN yang ditingkatkan Kompetensinya	8 Orang			51,000,000	56,000,000	
7	01	01	2.06		<b>Administrasi Umum Perangkat Daerah</b>						<b>117,930,000</b>	<b>143,200,000</b>					
7	01	01	2.06	03	Penyediaan Peralatan Rumah Tangga			Kab. Bone Bolango, Semua Kecamatan, Semua Kelurahan			Jumlah Dokumen Pelayanan Administrasi Perkantoran yang disusun	1 Dokumen			5,000,000	6,000,000	
7	01	01	2.06	05	Penyediaan Barang Cetak dan Penggandaan			Kab. Bone Bolango, Kabila, Olohuta			Jumlah Dokumen Administrasi Perkantoran yang disusun	12 Dokumen			2,340,000	3,400,000	
7	01	01	2.06	06	Penyediaan Bahan Bacaan dan Peraturan Perundang-undangan			Kab. Bone Bolango, Kabila, Olohuta			Jumlah Dokumen Administrasi Perkantoran yang disusun	12 Dokumen			1,800,000	1,800,000	
7	01	01	2.06	07	Penyediaan Bahan/Material			Kab. Bone Bolango, Kabila, Olohuta			Jumlah Dokumen Administrasi Perkantoran yang disusun	12 Dokumen			9,000,000	12,000,000	

**Program dan Kegiatan Perangkat Daerah  
Kabupaten Bone Bolango  
Tahun 2021**

Unit Organisasi : 7.01.0.00.0.00.02.0000 KECAMATAN KABILA

Sub Unit Organisasi : 7.01.0.00.0.00.02.0000 KECAMATAN KABILA

Kode	Urusan/ Bidang Urusan Pemerintahan Daerah Dan Program/ Kegiatan	Prioritas Daerah	Sasaran Daerah	Lokasi	Indikator Kinerja						Pagu Indikatif (Rp.)	Prakiraan Maju (Rp.)	Keterangan Prioritas Pembangunan Nasional
					Capaian Program		Keluaran Sub Kegiatan		Hasil Kegiatan				
					Tolok Ukur	Target	Tolok Ukur	Target	Tolok Ukur	Target			
7.01.01.2.06.08	Fasilitasi Kunjungan Tamu			Kab. Bone Bolango, Kabila, Olohuta			Jumlah Dokumen Administrasi Perkantoran yang disusun	12 Dokumen			6,150,000	8,000,000	
7.01.01.2.06.09	Penyelenggaraan Rapat Koordinasi dan Konsultasi SKPD			Kab. Bone Bolango, Kabila, Semua Kelurahan			Jumlah Dokumen Hasil Rapat Koordinasi dan Konsultasi Dalam Daerah dan Luar Daerah yang dilaksanakan	12 Dokumen			93,640,000	112,000,000	
<b>7.01.01.2.07</b>	<b>Pengadaan Barang Milik Daerah Penunjang Urusan Pemerintah Daerah</b>										<b>43,000,000</b>	<b>91,000,000</b>	
7.01.01.2.07.01	Pengadaan Kendaraan Perorangan Dinas atau Kendaraan Dinas Jabatan			Kab. Bone Bolango, Kabila, Olohuta			Jumlah perlengkapan/peralatan gedung kantor yang diadakan	1 Unit			20,000,000	23,000,000	
7.01.01.2.07.10	Pengadaan Sarana dan Prasarana Gedung Kantor atau Bangunan Lainnya			Kab. Bone Bolango, Kabila, Semua Kelurahan			Jumlah perlengkapan/peralatan gedung kantor yang diadakan	4 Unit			23,000,000	68,000,000	
<b>7.01.01.2.08</b>	<b>Penyediaan Jasa Penunjang Urusan Pemerintahan Daerah</b>										<b>138,600,000</b>	<b>145,800,000</b>	
7.01.01.2.08.02	Penyediaan Jasa Komunikasi, Sumber Daya Air dan Listrik			Kab. Bone Bolango, Kabila, Olohuta			Jumlah Dokumen Administrasi Perkantoran yang disusun	12 Dokumen			29,400,000	29,400,000	
7.01.01.2.08.04	Penyediaan Jasa Pelayanan Umum Kantor			Kab. Bone Bolango, Kabila, Olohuta			Jumlah Dokumen Administrasi Perkantoran yang disusun	12 Dokumen			109,200,000	116,400,000	
<b>7.01.01.2.09</b>	<b>Pemeliharaan Barang Milik Daerah Penunjang Urusan Pemerintahan Daerah</b>										<b>60,170,000</b>	<b>72,300,000</b>	
7.01.01.2.09.01	Penyediaan Jasa Pemeliharaan, Biaya Pemeliharaan dan Pajak Kendaraan Perorangan Dinas atau Kendaraan Dinas Jabatan			Kab. Bone Bolango, Kabila, Semua Kelurahan			Jumlah Kendaraan Dinas yang dalam keadaan baik	4 Unit			40,970,000	48,300,000	
7.01.01.2.09.10	Pemeliharaan/Rehabilitasi Sarana dan Prasarana Gedung Kantor atau Bangunan Lainnya			Kab. Bone Bolango, Kabila, Olohuta			Jumlah Perlengkapan/Peralatan Gedung Kantor yang dipelihara	12 Unit			19,200,000	24,000,000	
<b>7.01.02</b>	<b>PROGRAM PENYELENGGARAAN PEMERINTAHAN DAN PELAYANAN PUBLIK</b>										<b>116,800,000</b>	<b>129,500,000</b>	
<b>7.01.02.2.01</b>	<b>Koordinasi Penyelenggaraan Kegiatan Pemerintahan di Tingkat Kecamatan</b>										<b>25,000,000</b>	<b>29,500,000</b>	
7.01.02.2.01.01	Koordinasi/Sinergi Perencanaan dan Pelaksanaan Kegiatan Pemerintahan dengan Perangkat Daerah dan Instansi Vertikal Terkait			Kab. Bone Bolango, Kabila, Olohuta			Jumlah Dokumen Hasil Musrenbang Kecamatan	1 Dokumen			16,000,000	17,500,000	
7.01.02.2.01.02	Peningkatan Efektifitas Kegiatan Pemerintahan di Tingkat Kecamatan			Kab. Bone Bolango, Kabila, Olohuta			Jumlah kelompok perempuan yang di fasilitasi dlm kegiatan pembangunan	12 Kelompok			9,000,000	12,000,000	

**Program dan Kegiatan Perangkat Daerah  
Kabupaten Bone Bolango  
Tahun 2021**

Unit Organisasi : 7.01.0.00.0.00.02.0000 KECAMATAN KABILA

Sub Unit Organisasi : 7.01.0.00.0.00.02.0000 KECAMATAN KABILA

Kode	Urusan/ Bidang Urusan Pemerintahan Daerah Dan Program/ Kegiatan	Prioritas Daerah	Sasaran Daerah	Lokasi	Indikator Kinerja						Pagu Indikatif (Rp.)	Prakiraan Maju (Rp.)	Keterangan Prioritas Pembangunan Nasional	
					Capaian Program		Keluaran Sub Kegiatan		Hasil Kegiatan					
					Tolok Ukur	Target	Tolok Ukur	Target	Tolok Ukur	Target				
7 01 02 2.02	<b>Penyelenggaraan Urusan Pemerintahan yang tidak Dilaksanakan oleh Unit Kerja Perangkat Daerah yang ada di Kecamatan</b>											<b>82,250,000</b>	<b>86,000,000</b>	
7 01 02 2.02 03	Peningkatan Efektifitas Pelaksanaan Pelayanan kepada Masyarakat di Wilayah Kecamatan			Kab. Bone Bolango, Kabila, Olohuta			Jumlah Dokumen Kegiatan Sosial dan Budaya yang di laksanakan	6 Dokumen			82,250,000	86,000,000		
7 01 02 2.04	<b>Pelaksanaan Urusan Pemerintahan yang Dilimpahkan kepada Camat</b>											<b>9,550,000</b>	<b>14,000,000</b>	
7 01 02 2.04 01	Pelaksanaan Urusan Pemerintahan yang terkait dengan Pelayanan Perizinan Non Usaha			Kab. Bone Bolango, Kabila, Olohuta			Jumlah Dokumen hasil Pelayanan Administrasi terpadu Kecamatan yang disusun	12 Laporan			9,550,000	14,000,000		
7 01 03	<b>PROGRAM PEMBERDAYAAN MASYARAKAT DESA DAN KELURAHAN</b>											<b>4,200,000,000</b>	<b>4,800,000,000</b>	
7 01 03 2.02	<b>Kegiatan Pemberdayaan Kelurahan</b>											<b>4,200,000,000</b>	<b>4,800,000,000</b>	
7 01 03 2.02 01	Peningkatan Partisipasi Masyarakat dalam Forum Musyawarah Perencanaan Pembangunan di Kelurahan			Kab. Bone Bolango, Kabila, Semua Kelurahan			Jumlah Dokumen Pelaksanaan Kegiatan Pemerintahan Kelurahan	5 Dokumen			1,500,000,000	1,600,000,000		
7 01 03 2.02 02	Pembangunan Sarana dan Prasarana Kelurahan			Kab. Bone Bolango, Kabila, Semua Kelurahan			Jumlah Dokumen Pelaksanaan Kegiatan Pemerintahan Kelurahan	12 Dokumen			1,500,000,000	1,800,000,000		
7 01 03 2.02 03	Pemberdayaan Masyarakat di Kelurahan			Kab. Bone Bolango, Kabila, Semua Kelurahan			Jumlah Dokumen Pelaksanaan Kegiatan Pemerintahan Kelurahan	5 Dokumen			1,200,000,000	1,400,000,000		
7 01 04	<b>PROGRAM KOORDINASI KETENTERAMAN DAN KETERTIBAN UMUM</b>											<b>8,000,000</b>	<b>12,000,000</b>	
7 01 04 2.01	<b>Koordinasi Upaya Penyelenggaraan Ketenteraman dan Ketertiban Umum</b>											<b>8,000,000</b>	<b>12,000,000</b>	
7 01 04 2.01 01	Sinergitas dengan Kepolisian Negara Republik Indonesia, Tentara Nasional Indonesia dan Instansi Vertikal di Wilayah Kecamatan			Kab. Bone Bolango, Kabila, Olohuta			Jumlah Dokumen sosialisasi peraturan daerah yang dilaksanakan	1 Dokumen			8,000,000	12,000,000		
7 01 06	<b>PROGRAM PEMBINAAN DAN PENGAWASAN PEMERINTAHAN DESA</b>											<b>33,960,000</b>	<b>42,000,000</b>	
7 01 06 2.01	<b>Fasilitas, Rekomendasi dan Koordinasi Pembinaan dan Pengawasan Pemerintahan Desa</b>											<b>33,960,000</b>	<b>42,000,000</b>	
7 01 06 2.01 02	Fasilitas Administrasi Tata Pemerintahan Desa			Kab. Bone Bolango, Kabila, Olohuta			Jumlah dokumen penilaian lomba desa yang di laksanakan	1 Dokumen			3,000,000	5,000,000		
7 01 06 2.01 03	Fasilitas Pengelolaan Keuangan Desa dan Pendayagunaan Aset Desa			Kab. Bone Bolango, Kabila, Olohuta			Jumlah laporan hasil evaluasi pengelolaan keuangan desa/ kelurahan	4 Laporan			18,960,000	22,000,000		
7 01 06 2.01 09	Fasilitas Sinkronisasi Perencanaan Pembangunan Daerah dengan Pembangunan Desa			Kab. Bone Bolango, Kabila, Olohuta			Jumlah aparatur pemerintah desa yang ditingkatkan kapasitasnya	100 Orang			12,000,000	15,000,000		
<b>TOTAL</b>											<b>9,563,524,308</b>	<b>10,293,974,308</b>		

**Program dan Kegiatan Perangkat Daerah  
Kabupaten Bone Bolango  
Tahun 2021**

Unit Organisasi : 7.01.0.00.0.00.03.00 KECAMATAN SUWAWA

Sub Unit Organisasi : 7.01.0.00.0.00.03.00 KECAMATAN SUWAWA

Kode	Urusan/ Bidang Urusan Pemerintahan Daerah Dan Program/ Kegiatan	Prioritas Daerah	Sasaran Daerah	Lokasi	Indikator Kinerja						Pagu Indikatif (Rp.)	Prakiraan Maju (Rp.)	Keterangan Prioritas Pembangunan Nasional				
					Capaian Program		Keluaran Sub Kegiatan		Hasil Kegiatan								
					Tolok Ukur	Target	Tolok Ukur	Target	Tolok Ukur	Target							
7					<b>UNSUR KEWILAYAHAN</b>												
7	01				<b>KECAMATAN</b>						80,988,800	96,586,800					
7	01	01			<b>PROGRAM PENUNJANG URUSAN PEMERINTAHAN DAERAH KABUPATEN/KOTA</b>						43,900,000	48,290,000					
7	01	01	2.01		<b>Perencanaan, Penganggaran, dan Evaluasi Kinerja Perangkat Daerah</b>						0	0					
7	01	01	2.01	01	Penyusunan Dokumen Perencanaan Perangkat Daerah			Kab. Bone Bolango, Suwawa, Semua Kelurahan			Jumlah Dokumen Laporan Capaian Kinerja dan Ikhtisar	32 Dokumen			0	0	
7	01	01	2.02		<b>Administrasi Keuangan Perangkat Daerah</b>						0	0					
7	01	01	2.02	01	Penyediaan Gaji dan Tunjangan ASN			Kab. Bone Bolango, Suwawa, Semua Kelurahan			Jumlah ASN yang menerima gaji dan tunjangan	20 Orang			0	0	
7	01	01	2.03		<b>Administrasi Barang Milik Daerah pada Perangkat Daerah</b>						0	0					
7	01	01	2.03	06	Penatausahaan Barang Milik Daerah pada SKPD			Kab. Bone Bolango, Suwawa, Semua Kelurahan			Jumlah Dokumen Penatausahaan Milik Daerah yang disusun	12 Dokumen			0	0	
7	01	01	2.05		<b>Administrasi Kepegawaian Perangkat Daerah</b>						0	0					
7	01	01	2.05	09	Pendidikan dan Pelatihan Pegawai Berdasarkan Tugas dan Fungsi			Kab. Bone Bolango, Suwawa, Semua Kelurahan			Jumlah ASN yang mengikuti pendidikan dan pelatihan	6 Orang			0	0	
7	01	01	2.06		<b>Administrasi Umum Perangkat Daerah</b>						43,900,000	48,290,000					
7	01	01	2.06	02	Penyediaan Peralatan dan Perlengkapan Kantor			Kab. Bone Bolango, Suwawa, Semua Kelurahan			Jumlah Perlengkapan/Peralatan Gedung Kantor yang diadakan	3 Unit			43,900,000	48,290,000	
7	01	01	2.06	09	Penyelenggaraan Rapat Koordinasi dan Konsultasi SKPD			Kab. Bone Bolango, Suwawa, Semua Kelurahan			Jumlah Dokumen Hasil Rapat Koordinasi dan Konsultasi Dalam Daerah dan Keluar Daerah yang dilaksanakan	2 Dokumen			0	0	
7	01	01	2.07		<b>Pengadaan Barang Milik Daerah Penunjang Urusan Pemerintah Daerah</b>						0	0					
7	01	01	2.07	10	Pengadaan Sarana dan Prasarana Gedung Kantor atau Bangunan Lainnya			Kab. Bone Bolango, Suwawa, Semua Kelurahan			Jumlah perlengkapan/peralatan gedung kantor yang diadakan dan dipelihara	5 Unit			0	0	
7	01	01	2.09		<b>Pemeliharaan Barang Milik Daerah Penunjang Urusan Pemerintahan Daerah</b>						0	0					

**Program dan Kegiatan Perangkat Daerah  
Kabupaten Bone Bolango  
Tahun 2021**

Unit Organisasi : 7.01.0.00.0.00.03.00 KECAMATAN SUWAWA

Sub Unit Organisasi : 7.01.0.00.0.00.03.00 KECAMATAN SUWAWA

Kode	Urusan/ Bidang Urusan Pemerintahan Daerah Dan Program/ Kegiatan	Prioritas Daerah	Sasaran Daerah	Lokasi	Indikator Kinerja						Pagu Indikatif (Rp.)	Prakiraan Maju (Rp.)	Keterangan Prioritas Pembangunan Nasional
					Capaian Program		Keluaran Sub Kegiatan		Hasil Kegiatan				
					Tolok Ukur	Target	Tolok Ukur	Target	Tolok Ukur	Target			
7.01.01.2.09.01	Penyediaan Jasa Pemeliharaan, Biaya Pemeliharaan dan Pajak Kendaraan Perorangan Dinas atau Kendaraan Dinas Jabatan			Kab. Bone Bolango, Suwawa, Semua Kelurahan			Jumlah kendaraan Dinas dalam keadaan baik	7 Unit			0	0	
<b>7.01.02</b>	<b>PROGRAM PENYELENGGARAAN PEMERINTAHAN DAN PELAYANAN PUBLIK</b>										<b>25,688,800</b>	<b>28,256,800</b>	
<b>7.01.02.2.01</b>	<b>Koordinasi Penyelenggaraan Kegiatan Pemerintahan di Tingkat Kecamatan</b>										<b>11,588,800</b>	<b>12,746,800</b>	
7.01.02.2.01.01	Koordinasi/Sinergi Perencanaan dan Pelaksanaan Kegiatan Pemerintahan dengan Perangkat Daerah dan Instansi Vertikal Terkait			Kab. Bone Bolango, Suwawa, Semua Kelurahan			Jumlah Kelompok Perempuan yang difasilitasi dalam Kegiatan Pembangunan	10 Kelompok			11,588,800	12,746,800	
<b>7.01.02.2.02</b>	<b>Penyelenggaraan Urusan Pemerintahan yang tidak Dilaksanakan oleh Unit Kerja Perangkat Daerah yang ada di Kecamatan</b>										<b>11,950,000</b>	<b>13,145,000</b>	
7.01.02.2.02.03	Peningkatan Efektifitas Pelaksanaan Pelayanan kepada Masyarakat di Wilayah Kecamatan			Kab. Bone Bolango, Suwawa, Semua Kelurahan			Jumlah Dokumen Kegiatan Sosial dan Budaya yang Dilaksanakan	3 Dokumen			11,950,000	13,145,000	
<b>7.01.02.2.04</b>	<b>Pelaksanaan Urusan Pemerintahan yang Dilimpahkan kepada Camat</b>										<b>2,150,000</b>	<b>2,365,000</b>	
7.01.02.2.04.01	Pelaksanaan Urusan Pemerintahan yang terkait dengan Pelayanan Perizinan Non Usaha			Kab. Bone Bolango, Suwawa, Semua Kelurahan			Jumlah Dokumen Hasil Pelayanan Terpadu Kecamatan yang disusun	12 Dokumen			2,150,000	2,365,000	
<b>7.01.04</b>	<b>PROGRAM KOORDINASI KETENTERAMAN DAN KETERTIBAN UMUM</b>										<b>0</b>	<b>7,500,000</b>	
<b>7.01.04.2.01</b>	<b>Koordinasi Upaya Penyelenggaraan Ketenteraman dan Ketertiban Umum</b>										<b>0</b>	<b>7,500,000</b>	
7.01.04.2.01.01	Sinergitas dengan Kepolisian Negara Republik Indonesia, Tentara Nasional Indonesia dan Instansi Vertikal di Wilayah Kecamatan			Kab. Bone Bolango, Suwawa, Semua Kelurahan			Jumlah Dokumen Sosialisasi Peraturan Daerah yang Dilaksanakan	1 Dokumen			0	7,500,000	
<b>7.01.06</b>	<b>PROGRAM PEMBINAAN DAN PENGAWASAN PEMERINTAHAN DESA</b>										<b>11,400,000</b>	<b>12,540,000</b>	
<b>7.01.06.2.01</b>	<b>Fasilitasi, Rekomendasi dan Koordinasi Pembinaan dan Pengawasan Pemerintahan Desa</b>										<b>11,400,000</b>	<b>12,540,000</b>	
7.01.06.2.01.03	Fasilitasi Pengelolaan Keuangan Desa dan Pendayagunaan Aset Desa			Kab. Bone Bolango, Suwawa, Semua Kelurahan			Jumlah laporan hasil evaluasi pengelolaan keuangan desa	4 Dokumen			11,400,000	12,540,000	
<b>TOTAL</b>											<b>80,988,800</b>	<b>96,586,800</b>	





**Program dan Kegiatan Perangkat Daerah  
Kabupaten Bone Bolango  
Tahun 2021**

Unit Organisasi : 7.01.0.00.0.00.04.00 KECAMATAN BONEPANTAI  
Sub Unit Organisasi : 7.01.0.00.0.00.04.00 KECAMATAN BONEPANTAI

Kode	Urusan/ Bidang Urusan Pemerintahan Daerah Dan Program/ Kegiatan	Prioritas Daerah	Sasaran Daerah	Lokasi	Indikator Kinerja						Pagu Indikatif (Rp.)	Prakiraan Maju (Rp.)	Keterangan
					Capaian Program		Keluaran Sub Kegiatan		Hasil Kegiatan				
					Tolok Ukur	Target	Tolok Ukur	Target	Tolok Ukur	Target			
7.01.02.2.01.01	Koordinasi/Sinergi Perencanaan dan Pelaksanaan Kegiatan Pemerintahan dengan Perangkat Daerah dan Instansi Vertikal Terkait			Kab. Bone Bolango, Bonepantai, Bilungala			Jumlah Dokumen Hasil Musrenbang Kecamatan	1 Dokumen			12,000,000	13,000,000	
7.01.02.2.01.02	Peningkatan Efektifitas Kegiatan Pemerintahan di Tingkat Kecamatan			Kab. Bone Bolango, Bonepantai, Bilungala			Jumlah kelompok perempuan yang di fasilitasi dlm kegiatan pembangunan	13 Kelompok			6,000,000	7,000,000	
<b>7.01.02.2.02</b>	<b>Penyelenggaraan Urusan Pemerintahan yang tidak Dilaksanakan oleh Unit Kerja Perangkat Daerah yang ada di Kecamatan</b>										<b>110,000,000</b>	<b>120,000,000</b>	
7.01.02.2.02.03	Peningkatan Efektifitas Pelaksanaan Pelayanan kepada Masyarakat di Wilayah Kecamatan			Kab. Bone Bolango, Bonepantai, Bilungala			Jumlah Dokumen Kegiatan Sosial Dan Budaya Yang Disusun	12 Dokumen			110,000,000	120,000,000	
<b>7.01.02.2.04</b>	<b>Pelaksanaan Urusan Pemerintahan yang Dilimpahkan kepada Camat</b>										<b>16,900,000</b>	<b>17,000,000</b>	
7.01.02.2.04.01	Pelaksanaan Urusan Pemerintahan yang terkait dengan Pelayanan Perizinan Non Usaha			Kab. Bone Bolango, Bonepantai, Bilungala			Jumlah Dokumen Hasil Pelayanan Administrasi Terpadu Kecamatan Yang Disusun	12 Dokumen			16,900,000	17,000,000	
<b>7.01.04</b>	<b>PROGRAM KOORDINASI KETENTERAMAN DAN KETERTIBAN UMUM</b>										<b>5,000,000</b>	<b>6,000,000</b>	
<b>7.01.04.2.01</b>	<b>Koordinasi Upaya Penyelenggaraan Ketenteraman dan Ketertiban Umum</b>										<b>5,000,000</b>	<b>6,000,000</b>	
7.01.04.2.01.01	Sinergitas dengan Kepolisian Negara Republik Indonesia, Tentara Nasional Indonesia dan Instansi Vertikal di Wilayah Kecamatan			Kab. Bone Bolango, Bonepantai, Bilungala			Jumlah Dokumen sosialisasi peraturan daerah yang dilaksanakan	1 Dokumen			5,000,000	6,000,000	
<b>7.01.06</b>	<b>PROGRAM PEMBINAAN DAN PENGAWASAN PEMERINTAHAN DESA</b>										<b>30,000,000</b>	<b>33,000,000</b>	
<b>7.01.06.2.01</b>	<b>Fasilitasi, Rekomendasi dan Koordinasi Pembinaan dan Pengawasan Pemerintahan Desa</b>										<b>30,000,000</b>	<b>33,000,000</b>	
7.01.06.2.01.02	Fasilitasi Administrasi Tata Pemerintahan Desa			Kab. Bone Bolango, Bonepantai, Bilungala			Jumlah dokumen penilaian lomba desa yang di laksanakan	1 Dokumen			5,000,000	6,000,000	
7.01.06.2.01.03	Fasilitasi Pengelolaan Keuangan Desa dan Pendayagunaan Aset Desa			Kab. Bone Bolango, Bonepantai, Bilungala			Jumlah laporan hasil evaluasi pengelolaan keuangan desa/ kelurahan	12 Dokumen			15,000,000	16,000,000	
7.01.06.2.01.09	Fasilitasi Sinkronisasi Perencanaan Pembangunan Daerah dengan Pembangunan Desa			Kab. Bone Bolango, Bonepantai, Bilungala			Jumlah aparatur pemerintah desa yang ditingkatkan kapasitasnya	50 Orang			10,000,000	11,000,000	
<b>TOTAL</b>											<b>179,900,000</b>	<b>196,000,000</b>	

**Program dan Kegiatan Perangkat Daerah  
Kabupaten Bone Bolango  
Tahun 2021**

Unit Organisasi : 7.01.0.00.0.00.05.00 KECAMATAN BULANGO UTARA

Sub Unit Organisasi : 7.01.0.00.0.00.05.00 KECAMATAN BULANGO UTARA

Kode	Urusan/ Bidang Urusan Pemerintahan Daerah Dan Program/ Kegiatan	Prioritas Daerah	Sasaran Daerah	Lokasi	Indikator Kinerja						Pagu Indikatif (Rp.)	Prakiraan Maju (Rp.)	Keterangan Prioritas Pembangunan Nasional				
					Capaian Program		Keluaran Sub Kegiatan		Hasil Kegiatan								
					Tolok Ukur	Target	Tolok Ukur	Target	Tolok Ukur	Target							
7					<b>UNSUR KEWILAYAHAN</b>												
7	01				<b>KECAMATAN</b>						2,229,203,230	2,271,944,430					
7	01	01			<b>PROGRAM PENUNJANG URUSAN PEMERINTAHAN DAERAH KABUPATEN/KOTA</b>						2,123,364,430	2,159,944,430					
7	01	01	2.01		<b>Perencanaan, Penganggaran, dan Evaluasi Kinerja Perangkat Daerah</b>						4,650,000	7,000,000					
7	01	01	2.01	01	Penyusunan Dokumen Perencanaan Perangkat Daerah			Kab. Bone Bolango, Semua Kecamatan, Semua Kelurahan			Jumlah dokumen laporan capaian kinerja dan ikhtisar kinerja SKPD	32 Dokumen			0	0	
7	01	01	2.01	06	Koordinasi dan Penyusunan Laporan Capaian Kinerja dan Ikhtisar Realisasi Kinerja SKPD			Semua Kab/Kota, Semua Kecamatan, Semua Kelurahan			Jumlah Dokumen Perencanaan dan Keuangan yang disusun tepat waktu	7 Dokumen			4,650,000	7,000,000	
7	01	01	2.02		<b>Administrasi Keuangan Perangkat Daerah</b>						1,873,079,430	1,873,079,430					
7	01	01	2.02	01	Penyediaan Gaji dan Tunjangan ASN			Kab. Bone Bolango, Semua Kecamatan, Semua Kelurahan			Jumlah ASN yang menerima gaji dan tunjangan	24 Orang			1,836,079,430	1,836,079,430	
7	01	01	2.02	02	Penyediaan Administrasi Pelaksanaan Tugas ASN			Kab. Bone Bolango, Bulango Utara, Semua Kelurahan			Jumlah Dokumen Administrasi Perkantoran yang disusun	12 Dokumen			37,000,000	37,000,000	
7	01	01	2.03		<b>Administrasi Barang Milik Daerah pada Perangkat Daerah</b>						0	0					
7	01	01	2.03	06	Penatausahaan Barang Milik Daerah pada SKPD			Kab. Bone Bolango, Semua Kecamatan, Semua Kelurahan			jumlah dokumen penatausahaan barang milik daerah yang disusun	12 Dokumen			0	0	
7	01	01	2.05		<b>Administrasi Kepegawaian Perangkat Daerah</b>						9,850,000	10,000,000					
7	01	01	2.05	02	Pengadaan Pakaian Dinas Beserta Atribut Kelengkapannya			Kab. Bone Bolango, Bulango Utara, Semua Kelurahan			Jumlah Pakaian Dinas beserta atributnya yang diadakan	50 Stell			9,850,000	10,000,000	
7	01	01	2.05	09	Pendidikan dan Pelatihan Pegawai Berdasarkan Tugas dan Fungsi			Kab. Bone Bolango, Semua Kecamatan, Semua Kelurahan			jumlah ASN yang mengikuti pendidikan dan pelatihan	6 Orang			0	0	
7	01	01	2.06		<b>Administrasi Umum Perangkat Daerah</b>						24,415,000	30,865,000					

**Program dan Kegiatan Perangkat Daerah  
Kabupaten Bone Bolango  
Tahun 2021**

Unit Organisasi : 7.01.0.00.0.00.05.00 KECAMATAN BULANGO UTARA

Sub Unit Organisasi : 7.01.0.00.0.00.05.00 KECAMATAN BULANGO UTARA

Kode	Urusan/ Bidang Urusan Pemerintahan Daerah Dan Program/ Kegiatan	Prioritas Daerah	Sasaran Daerah	Lokasi	Indikator Kinerja						Pagu Indikatif (Rp.)	Prakiraan Maju (Rp.)	Keterangan Prioritas Pembangunan Nasional
					Capaian Program		Keluaran Sub Kegiatan		Hasil Kegiatan				
					Tolok Ukur	Target	Tolok Ukur	Target	Tolok Ukur	Target			
7.01.01.2.06.02	Penyediaan Peralatan dan Perlengkapan Kantor			Kab. Bone Bolango, Bulango Utara, Semua Kelurahan			Jumlah Peralatan dan Perlengkapan Gedung Kantor Yang diadakan	2 Jenis			1,500,000	3,000,000	
7.01.01.2.06.05	Penyediaan Barang Cetak dan Penggandaan			Kab. Bone Bolango, Bulango Utara, Semua Kelurahan			Jumlah Dokumen Administrasi Perkantoran yang disusun	12 Dokumen			1,365,000	1,365,000	
7.01.01.2.06.08	Fasilitasi Kunjungan Tamu			Kab. Bone Bolango, Bulango Utara, Semua Kelurahan			Jumlah Dokumen Administrasi Perkantoran yang disusun	12 Dokumen			2,250,000	3,500,000	
7.01.01.2.06.09	Penyelenggaraan Rapat Koordinasi dan Konsultasi SKPD			Kab. Bone Bolango, Semua Kecamatan, Semua Kelurahan			Jumlah dokumen hasil rapat koordinasi dan konsultasi dalam daerah dan keluar daerah yang dilaksanakan	12 Dokumen			19,300,000	23,000,000	
<b>7.01.01.2.07</b>	<b>Pengadaan Barang Milik Daerah Penunjang Urusan Pemerintah Daerah</b>										<b>0</b>	<b>0</b>	
7.01.01.2.07.01	Pengadaan Kendaraan Perorangan Dinas atau Kendaraan Dinas Jabatan			Kab. Bone Bolango, Bulango Utara, Semua Kelurahan			Jumlah Kendaraan Dinas yang diadakan	0 Unit			0	0	
7.01.01.2.07.06	Pengadaan Peralatan dan Mesin Lainnya			Kab. Bone Bolango, Bulango Utara, Semua Kelurahan			Jumlah Peralatan dan Mesin lainnya yang diadakan	0 Unit			0	0	
7.01.01.2.07.10	Pengadaan Sarana dan Prasarana Gedung Kantor atau Bangunan Lainnya			Kab. Bone Bolango, Semua Kecamatan, Semua Kelurahan			Jumlah perlengkapan/peralatan gedung kantor yang diadakan dan dipelihara	5 Unit			0	0	
<b>7.01.01.2.08</b>	<b>Penyediaan Jasa Penunjang Urusan Pemerintahan Daerah</b>										<b>177,570,000</b>	<b>189,000,000</b>	
7.01.01.2.08.02	Penyediaan Jasa Komunikasi, Sumber Daya Air dan Listrik			Kab. Bone Bolango, Bulango Utara, Semua Kelurahan			Jumlah Dokumen Administrasi Perkantoran yang disusun	12 Dokumen			17,760,000	19,000,000	
7.01.01.2.08.03	Penyediaan Jasa Peralatan dan Perlengkapan Kantor			Kab. Bone Bolango, Bulango Utara, Semua Kelurahan			Jumlah Dokumen Administrasi Perkantoran yang disusun	12 Dokumen			0	0	

**Program dan Kegiatan Perangkat Daerah  
Kabupaten Bone Bolango  
Tahun 2021**

Unit Organisasi : 7.01.0.00.0.00.05.00 KECAMATAN BULANGO UTARA

Sub Unit Organisasi : 7.01.0.00.0.00.05.00 KECAMATAN BULANGO UTARA

Kode	Urusan/ Bidang Urusan Pemerintahan Daerah Dan Program/ Kegiatan	Prioritas Daerah	Sasaran Daerah	Lokasi	Indikator Kinerja						Pagu Indikatif (Rp.)	Prakiraan Maju (Rp.)	Keterangan Prioritas Pembangunan Nasional
					Capaian Program		Keluaran Sub Kegiatan		Hasil Kegiatan				
					Tolok Ukur	Target	Tolok Ukur	Target	Tolok Ukur	Target			
7.01.01.2.08.04	Penyediaan Jasa Pelayanan Umum Kantor			Kab. Bone Bolango, Bulango Utara, Semua Kelurahan			Jumlah Dokumen Administrasi Perkantoran yang disusun	12 Dokumen			159,810,000	170,000,000	
<b>7.01.01.2.09</b>	<b>Pemeliharaan Barang Milik Daerah Penunjang Urusan Pemerintahan Daerah</b>										<b>33,800,000</b>	<b>50,000,000</b>	
7.01.01.2.09.01	Penyediaan Jasa Pemeliharaan, Biaya Pemeliharaan dan Pajak Kendaraan Perorangan Dinas atau Kendaraan Dinas Jabatan			Kab. Bone Bolango, Semua Kecamatan, Semua Kelurahan			jumlah kendaraan dinas dalam keadaan baik	4 Unit			33,800,000	50,000,000	
<b>7.01.02</b>	<b>PROGRAM PENYELENGGARAAN PEMERINTAHAN DAN PELAYANAN PUBLIK</b>										<b>90,588,800</b>	<b>96,000,000</b>	
<b>7.01.02.2.01</b>	<b>Koordinasi Penyelenggaraan Kegiatan Pemerintahan di Tingkat Kecamatan</b>										<b>9,138,800</b>	<b>11,000,000</b>	
7.01.02.2.01.01	Koordinasi/Sinergi Perencanaan dan Pelaksanaan Kegiatan Pemerintahan dengan Perangkat Daerah dan Instansi Vertikal Terkait	PENINGKATAN KUALITAS PENDIDIKAN DAN SUMBER DAYA MANUSIA		Kab. Bone Bolango, Bulango Utara, Boidu			Jumlah Dokumen Musrenbang Kecamatan (Dokumen)	4 Dokumen			4,988,800	6,000,000	
7.01.02.2.01.02	Peningkatan Efektifitas Kegiatan Pemerintahan di Tingkat Kecamatan			Kab. Bone Bolango, Bulango Utara, Boidu			Jumlah Kelompok Perempuan Yang di Fasilitasi Dalam Kegiatan Pembangunan	9 Kelompok			4,150,000	5,000,000	
<b>7.01.02.2.02</b>	<b>Penyelenggaraan Urusan Pemerintahan yang tidak Dilaksanakan oleh Unit Kerja Perangkat Daerah yang ada di Kecamatan</b>										<b>78,950,000</b>	<b>80,000,000</b>	
7.01.02.2.02.03	Peningkatan Efektifitas Pelaksanaan Pelayanan kepada Masyarakat di Wilayah Kecamatan			Kab. Bone Bolango, Bulango Utara, Boidu			Jumlah dokumen hasil pelaksanaan Kegiatan Sosial dan Budaya yang dilaksanakan	8 Dokumen			78,950,000	80,000,000	
<b>7.01.02.2.04</b>	<b>Pelaksanaan Urusan Pemerintahan yang Dilimpahkan kepada Camat</b>										<b>2,500,000</b>	<b>5,000,000</b>	
7.01.02.2.04.01	Pelaksanaan Urusan Pemerintahan yang terkait dengan Pelayanan Perizinan Non Usaha			Kab. Bone Bolango, Bulango Utara, Boidu			Jumlah Dokumen Hasil Pelayanan Administrasi Terpadu Kecamatan Yang Disusun	12 Dokumen			2,500,000	5,000,000	
<b>7.01.06</b>	<b>PROGRAM PEMBINAAN DAN PENGAWASAN PEMERINTAHAN DESA</b>										<b>15,250,000</b>	<b>16,000,000</b>	
<b>7.01.06.2.01</b>	<b>Fasilitasi, Rekomendasi dan Koordinasi Pembinaan dan Pengawasan Pemerintahan Desa</b>										<b>15,250,000</b>	<b>16,000,000</b>	
7.01.06.2.01.03	Fasilitasi Pengelolaan Keuangan Desa dan Pendayagunaan Aset Desa			Kab. Bone Bolango, Bulango Utara, Boidu			Jumlah Dokumen Penilaian Lomba Desa yang dilaksanakan	9 Dokumen			15,250,000	16,000,000	
<b>TOTAL</b>											<b>2,229,203,230</b>	<b>2,271,944,430</b>	

**Program dan Kegiatan Perangkat Daerah  
Kabupaten Bone Bolango  
Tahun 2021**

Unit Organisasi : 7.01.0.00.0.00.06.00 KECAMATAN TILONGKABILA  
Sub Unit Organisasi : 7.01.0.00.0.00.06.00 KECAMATAN TILONGKABILA

Kode	Urusan/ Bidang Urusan Pemerintahan Daerah Dan Program/ Kegiatan	Prioritas Daerah	Sasaran Daerah	Lokasi	Indikator Kinerja						Pagu Indikatif (Rp.)	Prakiraan Maju (Rp.)	Keterangan Prioritas Pembangunan Nasional				
					Capaian Program		Keluaran Sub Kegiatan		Hasil Kegiatan								
					Tolok Ukur	Target	Tolok Ukur	Target	Tolok Ukur	Target							
7					<b>UNSUR KEWILAYAHAN</b>												
7	01				<b>KECAMATAN</b>						172,791,625	173,391,625					
7	01	01			<b>PROGRAM PENUNJANG URUSAN PEMERINTAHAN DAERAH KABUPATEN/KOTA</b>						0	0					
7	01	01	2.01		<b>Perencanaan, Penganggaran, dan Evaluasi Kinerja Perangkat Daerah</b>						0	0					
7	01	01	2.01	01	Penyusunan Dokumen Perencanaan Perangkat Daerah			Kab. Bone Bolango, Tilongkabila, Semua Kelurahan			jumlah dokumen laporan capaian kinerja dan ikhtisar kinerja	32 Dokumen			0	0	
7	01	01	2.02		<b>Administrasi Keuangan Perangkat Daerah</b>						0	0					
7	01	01	2.02	01	Penyediaan Gaji dan Tunjangan ASN			Kab. Bone Bolango, Tilongkabila, Semua Kelurahan			jumlah ASN yang menerima gaji dan tunjangan	20 Orang			0	0	
7	01	01	2.03		<b>Administrasi Barang Milik Daerah pada Perangkat Daerah</b>						0	0					
7	01	01	2.03	06	Penatausahaan Barang Milik Daerah pada SKPD			Kab. Bone Bolango, Tilongkabila, Semua Kelurahan			jumlah dokumen penatausahaan barang milik daerah yang disusun	12 Dokumen			0	0	
7	01	01	2.05		<b>Administrasi Kepegawaian Perangkat Daerah</b>						0	0					
7	01	01	2.05	09	Pendidikan dan Pelatihan Pegawai Berdasarkan Tugas dan Fungsi			Kab. Bone Bolango, Tilongkabila, Semua Kelurahan			jumlah ASN yang mengikuti pendidikan dan pelatihan	6 Orang			0	0	
7	01	01	2.06		<b>Administrasi Umum Perangkat Daerah</b>						0	0					
7	01	01	2.06	09	Penyelenggaraan Rapat Koordinasi dan Konsultasi SKPD			Kab. Bone Bolango, Tilongkabila, Semua Kelurahan			jumlah dokumen hasil rapat koordinasi dan konsultasi dalam daerah dan keluar daerah yang dilaksanakan	2 Star			0	0	
7	01	01	2.07		<b>Pengadaan Barang Milik Daerah Penunjang Urusan Pemerintah Daerah</b>						0	0					
7	01	01	2.07	10	Pengadaan Sarana dan Prasarana Gedung Kantor atau Bangunan Lainnya			Kab. Bone Bolango, Tilongkabila, Semua Kelurahan			jumlah perlengkapan/peralatan gedung kantor yang diadakan dan dipelihara	5 Unit			0	0	
7	01	01	2.09		<b>Pemeliharaan Barang Milik Daerah Penunjang Urusan Pemerintahan Daerah</b>						0	0					
7	01	01	2.09	01	Penyediaan Jasa Pemeliharaan, Biaya Pemeliharaan dan Pajak Kendaraan Perorangan Dinas atau Kendaraan Dinas Jabatan			Kab. Bone Bolango, Tilongkabila, Semua Kelurahan			jumlah kendaraan dinas dalam keadaan baik	7 Unit			0	0	
7	01	02			<b>PROGRAM PENYELENGGARAAN PEMERINTAHAN DAN PELAYANAN PUBLIK</b>						133,710,625	134,310,625					
7	01	02	2.01		<b>Koordinasi Penyelenggaraan Kegiatan Pemerintahan di Tingkat Kecamatan</b>						39,438,125	39,438,125					

**Program dan Kegiatan Perangkat Daerah  
Kabupaten Bone Bolango  
Tahun 2021**

Unit Organisasi : 7.01.0.00.0.00.06.00 KECAMATAN TILONGKABILA

Sub Unit Organisasi : 7.01.0.00.0.00.06.00 KECAMATAN TILONGKABILA

Kode	Urusan/ Bidang Urusan Pemerintahan Daerah Dan Program/ Kegiatan	Prioritas Daerah	Sasaran Daerah	Lokasi	Indikator Kinerja						Pagu Indikatif (Rp.)	Prakiraan Maju (Rp.)	Keterangan Prioritas Pembangunan Nasional
					Capaian Program		Keluaran Sub Kegiatan		Hasil Kegiatan				
					Tolok Ukur	Target	Tolok Ukur	Target	Tolok Ukur	Target			
7.01.02.2.01.01	Koordinasi/Sinergi Perencanaan dan Pelaksanaan Kegiatan Pemerintahan dengan Perangkat Daerah dan Instansi Vertikal Terkait			Kab. Bone Bolango, Tilongkabila, Semua Kelurahan			Jumlah Dokumen Musrenbang Jumlah Kelompok Perempuan Yang difasilitasi dalam kegiatan Pembangunan	4 Dokumen 12 Dokumen			39,438,125	39,438,125	
<b>7.01.02.2.02</b>	<b>Penyelenggaraan Urusan Pemerintahan yang tidak Dilaksanakan oleh Unit Kerja Perangkat Daerah yang ada di Kecamatan</b>										<b>92,872,500</b>	<b>92,872,500</b>	
7.01.02.2.02.03	Peningkatan Efektifitas Pelaksanaan Pelayanan kepada Masyarakat di Wilayah Kecamatan			Semua Kab/Kota, Semua Kecamatan, Semua Kelurahan			Jumlah Dokumen Kegiatan sosial budaya yang dilaksanakan	5 Dokumen			92,872,500	92,872,500	
<b>7.01.02.2.04</b>	<b>Pelaksanaan Urusan Pemerintahan yang Dilimpahkan kepada Camat</b>										<b>1,400,000</b>	<b>2,000,000</b>	
7.01.02.2.04.01	Pelaksanaan Urusan Pemerintahan yang terkait dengan Pelayanan Perizinan Non Usaha			Kab. Bone Bolango, Tilongkabila, Bongoime			jumlah dokumen penyelenggaraan administrasi terpadu kecamatan	12 dokumen			1,400,000	2,000,000	
<b>7.01.06</b>	<b>PROGRAM PEMBINAAN DAN PENGAWASAN PEMERINTAHAN DESA</b>										<b>39,081,000</b>	<b>39,081,000</b>	
<b>7.01.06.2.01</b>	<b>Fasilitasi, Rekomendasi dan Koordinasi Pembinaan dan Pengawasan Pemerintahan Desa</b>										<b>39,081,000</b>	<b>39,081,000</b>	
7.01.06.2.01.03	Fasilitasi Pengelolaan Keuangan Desa dan Pendayagunaan Aset Desa			Kab. Bone Bolango, Tilongkabila, Semua Kelurahan			Jumlah Dokumen hasil pembinaan dan pengawasan pemerintahan desa/kelurahan yang disusun Jumlah dokumen Laporan hasil evaluasi pengelolaan keuangan desa / kelurahan	4 Dokumen 4 Dokumen			39,081,000	39,081,000	
<b>TOTAL</b>											<b>172,791,625</b>	<b>173,391,625</b>	

**Program dan Kegiatan Perangkat Daerah  
Kabupaten Bone Bolango  
Tahun 2021**

Unit Organisasi : 7.01.0.00.0.00.07.00 KECAMATAN BOTUPINGGE

Sub Unit Organisasi : 7.01.0.00.0.00.07.00 KECAMATAN BOTUPINGGE

Kode	Urusan/ Bidang Urusan Pemerintahan Daerah Dan Program/ Kegiatan	Prioritas Daerah	Sasaran Daerah	Lokasi	Indikator Kinerja						Pagu Indikatif (Rp.)	Prakiraan Maju (Rp.)	Keterangan Prioritas Pembangunan Nasional				
					Capaian Program		Keluaran Sub Kegiatan		Hasil Kegiatan								
					Tolok Ukur	Target	Tolok Ukur	Target	Tolok Ukur	Target							
7					<b>UNSUR KEWILAYAHAN</b>												
7	01				<b>KECAMATAN</b>						269,410,000	1,243,600,000					
7	01	01			<b>PROGRAM PENUNJANG URUSAN PEMERINTAHAN DAERAH KABUPATEN/KOTA</b>						214,660,000	946,400,000					
7	01	01	2.01		<b>Perencanaan, Penganggaran, dan Evaluasi Kinerja Perangkat Daerah</b>						5,485,000	11,200,000					
7	01	01	2.01	01	Penyusunan Dokumen Perencanaan Perangkat Daerah			Kab. Bone Bolango, Botupingge, Semua Kelurahan			Jumlah Dokumen Laporan Capaian Kinerja dan Ikhtisar Kinerja	32 Dokumen			0	5,600,000	
7	01	01	2.01	06	Koordinasi dan Penyusunan Laporan Capaian Kinerja dan Ikhtisar Realisasi Kinerja SKPD			Kab. Bone Bolango, Botupingge, Semua Kelurahan			Jumlah Dokumen Perencanaan dan Keuangan yang disusun tepat waktu	2 Dokumen			5,485,000	5,600,000	
7	01	01	2.02		<b>Administrasi Keuangan Perangkat Daerah</b>						38,400,000	238,400,000					
7	01	01	2.02	01	Penyediaan Gaji dan Tunjangan ASN			Kab. Bone Bolango, Botupingge, Semua Kelurahan			Jumlah ASN yang menerima gaji dan tunjangan	20 Orang			0	200,000,000	
7	01	01	2.02	02	Penyediaan Administrasi Pelaksanaan Tugas ASN			Kab. Bone Bolango, Botupingge, Semua Kelurahan			Jumlah Dokumen Administrasi Perkantoran yang disusun	12 Dokumen			38,400,000	38,400,000	
7	01	01	2.03		<b>Administrasi Barang Milik Daerah pada Perangkat Daerah</b>						0	166,500,000					
7	01	01	2.03	06	Penatausahaan Barang Milik Daerah pada SKPD			Kab. Bone Bolango, Botupingge, Semua Kelurahan			Jumlah Dokumen Penatausahaan Barang Milik Daerah Yang disusun	12 Dokumen			0	166,500,000	
7	01	01	2.05		<b>Administrasi Kepegawaian Perangkat Daerah</b>						0	72,000,000					
7	01	01	2.05	02	Pengadaan Pakaian Dinas Beserta Atribut Kelengkapannya			Kab. Bone Bolango, Semua Kecamatan, Semua Kelurahan			Jumlah Dokumen pelayanan administrasi perkantoran yang disusun	12 Dokumen			0	0	
7	01	01	2.05	09	Pendidikan dan Pelatihan Pegawai Berdasarkan Tugas dan Fungsi			Kab. Bone Bolango, Botupingge, Semua Kelurahan			Jumlah ASN yang mengikuti pendidikan dan pelatihan	6 Orang			0	72,000,000	
7	01	01	2.05	11	Bimbingan Teknis Implementasi Peraturan Perundang-Undangan			Kab. Bone Bolango, Botupingge, Semua Kelurahan			Jumlah ASN yang ditingkatkan Kompetensinya	8 Orang			0	0	
7	01	01	2.06		<b>Administrasi Umum Perangkat Daerah</b>						20,725,000	104,400,000					

**Program dan Kegiatan Perangkat Daerah  
Kabupaten Bone Bolango  
Tahun 2021**

Unit Organisasi : 7.01.0.00.0.00.07.00 KECAMATAN BOTUPINGGE

Sub Unit Organisasi : 7.01.0.00.0.00.07.00 KECAMATAN BOTUPINGGE

Kode	Urusan/ Bidang Urusan Pemerintahan Daerah Dan Program/ Kegiatan	Prioritas Daerah	Sasaran Daerah	Lokasi	Indikator Kinerja						Pagu Indikatif (Rp.)	Prakiraan Maju (Rp.)	Keterangan Prioritas Pembangunan Nasional
					Capaian Program		Keluaran Sub Kegiatan		Hasil Kegiatan				
					Tolok Ukur	Target	Tolok Ukur	Target	Tolok Ukur	Target			
7.01.01.2.06.02	Penyediaan Peralatan dan Perlengkapan Kantor			Kab. Bone Bolango, Semua Kecamatan, Semua Kelurahan			Jumlah Dokumen pelayanan administrasi perkantoran yang disusun	12 Dokumen			0	0	
7.01.01.2.06.05	Penyediaan Barang Cetak dan Penggandaan			Kab. Bone Bolango, Botupingge, Semua Kelurahan			Jumlah Dokumen pelayanan administrasi perkantoran yang disusun	12 Dokumen			2,400,000	2,400,000	
7.01.01.2.06.08	Fasilitasi Kunjungan Tamu			Kab. Bone Bolango, Semua Kecamatan, Semua Kelurahan			Jumlah Dokumen pelayanan administrasi perkantoran yang disusun	12 Dokumen			7,000,000	7,000,000	
7.01.01.2.06.09	Penyelenggaraan Rapat Koordinasi dan Konsultasi SKPD			Kab. Bone Bolango, Botupingge, Semua Kelurahan			Jumlah Dokumen Hasil Rapat Koordinasi dan Konsultasi Dalam Daerah dan Keluar Daerah yang dilaksanakan	2 Dokumen			11,325,000	95,000,000	
<b>7.01.01.2.07</b>	<b>Pengadaan Barang Milik Daerah Penunjang Urusan Pemerintah Daerah</b>										<b>0</b>	<b>166,500,000</b>	
7.01.01.2.07.01	Pengadaan Kendaraan Perorangan Dinas atau Kendaraan Dinas Jabatan			Kab. Bone Bolango, Botupingge, Semua Kelurahan			Jumlah Dokumen pelayanan administrasi perkantoran yang disusun	12 Dokumen			0	0	
7.01.01.2.07.06	Pengadaan Peralatan dan Mesin Lainnya			Semua Kab/Kota, Semua Kecamatan, Semua Kelurahan			Jumlah Dokumen pelayanan administrasi perkantoran yang disusun	12 Dokumen			0	0	
7.01.01.2.07.10	Pengadaan Sarana dan Prasarana Gedung Kantor atau Bangunan Lainnya			Kab. Bone Bolango, Botupingge, Semua Kelurahan			Jumlah perlengkapan/peralatan gedung kantor yang diadakan dan dipelihara	5 Unit			0	166,500,000	
<b>7.01.01.2.08</b>	<b>Penyediaan Jasa Penunjang Urusan Pemerintahan Daerah</b>										<b>125,400,000</b>	<b>125,400,000</b>	
7.01.01.2.08.02	Penyediaan Jasa Komunikasi, Sumber Daya Air dan Listrik			Kab. Bone Bolango, Botupingge, Semua Kelurahan			Jumlah Dokumen pelayanan administrasi perkantoran yang disusun	12 Dokumen			15,000,000	15,000,000	
7.01.01.2.08.03	Penyediaan Jasa Peralatan dan Perlengkapan Kantor			Kab. Bone Bolango, Semua Kecamatan, Semua Kelurahan			Jumlah Dokumen pelayanan administrasi perkantoran yang disusun	12 Dokumen			0	0	



**Program dan Kegiatan Perangkat Daerah  
Kabupaten Bone Bolango  
Tahun 2021**

Unit Organisasi : 7.01.0.00.0.00.07.00 KECAMATAN BOTUPINGGE

Sub Unit Organisasi : 7.01.0.00.0.00.07.00 KECAMATAN BOTUPINGGE

Kode	Urusan/ Bidang Urusan Pemerintahan Daerah Dan Program/ Kegiatan	Prioritas Daerah	Sasaran Daerah	Lokasi	Indikator Kinerja						Pagu Indikatif (Rp.)	Prakiraan Maju (Rp.)	Keterangan
					Capaian Program		Keluaran Sub Kegiatan		Hasil Kegiatan				
					Tolok Ukur	Target	Tolok Ukur	Target	Tolok Ukur	Target			
7.01.01.2.08.04	Penyediaan Jasa Pelayanan Umum Kantor			Kab. Bone Bolango, Botupingge, Semua Kelurahan			Jumlah Dokumen Administrasi Perkantoran yang disusun	20 Orang			110,400,000	110,400,000	
<b>7.01.01.2.09</b>	<b>Pemeliharaan Barang Milik Daerah Penunjang Urusan Pemerintahan Daerah</b>										<b>24,650,000</b>	<b>62,000,000</b>	
7.01.01.2.09.01	Penyediaan Jasa Pemeliharaan, Biaya Pemeliharaan dan Pajak Kendaraan Perorangan Dinas atau Kendaraan Dinas Jabatan			Kab. Bone Bolango, Botupingge, Semua Kelurahan			Jumlah kendaraan Dinas dalam keadaan baik	6 Unit			24,650,000	62,000,000	
<b>7.01.02</b>	<b>PROGRAM PENYELENGGARAAN PEMERINTAHAN DAN PELAYANAN PUBLIK</b>										<b>35,150,000</b>	<b>192,700,000</b>	
<b>7.01.02.2.01</b>	<b>Koordinasi Penyelenggaraan Kegiatan Pemerintahan di Tingkat Kecamatan</b>										<b>16,550,000</b>	<b>55,000,000</b>	
7.01.02.2.01.01	Koordinasi/Sinergi Perencanaan dan Pelaksanaan Kegiatan Pemerintahan dengan Perangkat Daerah dan Instansi Vertikal Terkait			Kab. Bone Bolango, Botupingge, Semua Kelurahan			Jumlah Dokumen Hasil Musrenbang Kecamatan	1 Dokumen			10,050,000	27,500,000	
7.01.02.2.01.02	Peningkatan Efektifitas Kegiatan Pemerintahan di Tingkat Kecamatan			Kab. Bone Bolango, Botupingge, Semua Kelurahan			Jumlah kelompok perempuan yang di fasilitasi dlm kegiatan pembangunan	9 Kelompok			6,500,000	27,500,000	
<b>7.01.02.2.02</b>	<b>Penyelenggaraan Urusan Pemerintahan yang tidak Dilaksanakan oleh Unit Kerja Perangkat Daerah yang ada di Kecamatan</b>										<b>16,600,000</b>	<b>99,200,000</b>	
7.01.02.2.02.03	Peningkatan Efektifitas Pelaksanaan Pelayanan kepada Masyarakat di Wilayah Kecamatan			Kab. Bone Bolango, Botupingge, Semua Kelurahan			Jumlah Dokumen Kegiatan Sosial dan Budaya yang dilaksanakan	8 Dokumen			16,600,000	99,200,000	
<b>7.01.02.2.04</b>	<b>Pelaksanaan Urusan Pemerintahan yang Dilimpahkan kepada Camat</b>										<b>2,000,000</b>	<b>38,500,000</b>	
7.01.02.2.04.01	Pelaksanaan Urusan Pemerintahan yang terkait dengan Pelayanan Perizinan Non Usaha			Kab. Bone Bolango, Botupingge, Semua Kelurahan			Jumlah Dokumen Pelayanan Administrasi Terpadu Kecamatan yang dilaksanakan	12 Laporan			2,000,000	38,500,000	
<b>7.01.04</b>	<b>PROGRAM KOORDINASI KETENTERAMAN DAN KETERTIBAN UMUM</b>										<b>3,000,000</b>	<b>16,500,000</b>	
<b>7.01.04.2.01</b>	<b>Koordinasi Upaya Penyelenggaraan Ketenteraman dan Ketertiban Umum</b>										<b>3,000,000</b>	<b>16,500,000</b>	
7.01.04.2.01.01	Sinergitas dengan Kepolisian Negara Republik Indonesia, Tentara Nasional Indonesia dan Instansi Vertikal di Wilayah Kecamatan			Kab. Bone Bolango, Botupingge, Semua Kelurahan			Jumlah dokumen sosialisasi peraturan daerah yang dilaksanakan	1 Dokumen			3,000,000	16,500,000	
<b>7.01.06</b>	<b>PROGRAM PEMBINAAN DAN PENGAWASAN PEMERINTAHAN DESA</b>										<b>16,600,000</b>	<b>88,000,000</b>	
<b>7.01.06.2.01</b>	<b>Fasilitasi, Rekomendasi dan Koordinasi Pembinaan dan Pengawasan Pemerintahan Desa</b>										<b>16,600,000</b>	<b>88,000,000</b>	

**Program dan Kegiatan Perangkat Daerah  
Kabupaten Bone Bolango  
Tahun 2021**

Unit Organisasi : 7.01.0.00.0.00.07.00 KECAMATAN BOTUPINGGE

Sub Unit Organisasi : 7.01.0.00.0.00.07.00 KECAMATAN BOTUPINGGE

Kode	Urusan/ Bidang Urusan Pemerintahan Daerah Dan Program/ Kegiatan	Prioritas Daerah	Sasaran Daerah	Lokasi	Indikator Kinerja						Pagu Indikatif (Rp.)	Prakiraan Maju (Rp.)	Keterangan
					Capaian Program		Keluaran Sub Kegiatan		Hasil Kegiatan				
					Tolok Ukur	Target	Tolok Ukur	Target	Tolok Ukur	Target			
7.01.06.2.01.02	Fasilitasi Administrasi Tata Pemerintahan Desa			Kab. Bone Bolango, Botupingge, Semua Kelurahan			Jumlah Laporan Hasil Pembinaan dan Pengawasan Pemerintahan Desa/Kel yang dilaksanakan	9 Dokumen			0	44,000,000	
7.01.06.2.01.03	Fasilitasi Pengelolaan Keuangan Desa dan Pendayagunaan Aset Desa			Kab. Bone Bolango, Botupingge, Semua Kelurahan			Jumlah aparatur pemerintahan desa yang ditingkatkan kapasitasnya	100 Orang			16,600,000	44,000,000	
<b>TOTAL</b>											<b>269,410,000</b>	<b>1,243,600,000</b>	

**Program dan Kegiatan Perangkat Daerah  
Kabupaten Bone Bolango  
Tahun 2021**

Unit Organisasi : 7.01.0.00.0.00.08.00 KECAMATAN KABILA BONE

Sub Unit Organisasi : 7.01.0.00.0.00.08.00 KECAMATAN KABILA BONE

Kode	Urusan/ Bidang Urusan Pemerintahan Daerah Dan Program/ Kegiatan	Prioritas Daerah	Sasaran Daerah	Lokasi	Indikator Kinerja						Pagu Indikatif (Rp.)	Prakiraan Maju (Rp.)	Keterangan Prioritas Pembangunan Nasional				
					Capaian Program		Keluaran Sub Kegiatan		Hasil Kegiatan								
					Tolok Ukur	Target	Tolok Ukur	Target	Tolok Ukur	Target							
7					<b>UNSUR KEWILAYAHAN</b>												
7	01				<b>KECAMATAN</b>						<b>516,702,000</b>	<b>1,018,986,250</b>					
7	01	01			<b>PROGRAM PENUNJANG URUSAN PEMERINTAHAN DAERAH KABUPATEN/KOTA</b>						<b>383,702,000</b>	<b>718,311,250</b>					
7	01	01	2.01		<b>Perencanaan, Penganggaran, dan Evaluasi Kinerja Perangkat Daerah</b>						<b>2,225,000</b>	<b>10,500,000</b>					
7	01	01	2.01	06	Koordinasi dan Penyusunan Laporan Capaian Kinerja dan Ikhtisar Realisasi Kinerja SKPD			Kab. Bone Bolango, Kabila Bone, Huangobotu			Jumlah dokumen perencanaan dan keuangan yang disusun tepat waktu	7 Dokumen			2,225,000	10,500,000	
7	01	01	2.02		<b>Administrasi Keuangan Perangkat Daerah</b>						<b>152,877,000</b>	<b>160,000,000</b>					
7	01	01	2.02	01	Penyediaan Gaji dan Tunjangan ASN			Kab. Bone Bolango, Kabila Bone, Semua Kelurahan			Jumlah ASN yang menerima gaji dan tunjangan	20 Orang			0	0	
7	01	01	2.02	02	Penyediaan Administrasi Pelaksanaan Tugas ASN			Kab. Bone Bolango, Kabila Bone, Huangobotu			Jumlah Dokumen Pelayanan Administrasi Perkantoran yang dilaksanakan (Dokumen)	12 Dokumen			152,877,000	160,000,000	
7	01	01	2.03		<b>Administrasi Barang Milik Daerah pada Perangkat Daerah</b>						<b>0</b>	<b>0</b>					
7	01	01	2.03	06	Penatausahaan Barang Milik Daerah pada SKPD			Kab. Bone Bolango, Kabila Bone, Semua Kelurahan			Jumlah Dokumen Penatausahaan Barang Milik Daerah Yang disusun	12 Dokumen			0	0	
7	01	01	2.05		<b>Administrasi Kepegawaian Perangkat Daerah</b>						<b>42,000,000</b>	<b>75,600,000</b>					
7	01	01	2.05	11	Bimbingan Teknis Implementasi Peraturan Perundang-Undangan			Kab. Bone Bolango, Kabila Bone, Huangobotu			Jumlah ASN yang Ditingkatkan Kompetensinya	7 Orang			42,000,000	75,600,000	
7	01	01	2.06		<b>Administrasi Umum Perangkat Daerah</b>						<b>142,800,000</b>	<b>395,036,250</b>					
7	01	01	2.06	02	Penyediaan Peralatan dan Perlengkapan Kantor			Kab. Bone Bolango, Kabila Bone, Huangobotu			Jumlah Perlengkapan/Peralatan gedung kantor yang diadakan dan dipelihara	8 Unit			93,000,000	315,000,000	
7	01	01	2.06	09	Penyelenggaraan Rapat Koordinasi dan Konsultasi SKPD			Kab. Bone Bolango, Kabila Bone, Huangobotu			Jumlah Dokumen Hasil Rapat Koordinasi dan Konsultasi Dalam daerah dan Luar Daerah yang dilaksanakan	12 Dokumen			49,800,000	80,036,250	
7	01	01	2.07		<b>Pengadaan Barang Milik Daerah Penunjang Urusan Pemerintah Daerah</b>						<b>0</b>	<b>0</b>					
7	01	01	2.07	10	Pengadaan Sarana dan Prasarana Gedung Kantor atau Bangunan Lainnya			Kab. Bone Bolango, Semua Kecamatan, Semua Kelurahan			Jumlah perlengkapan/peralatan gedung kantor yang diadakan dan dipelihara	5 Unit			0	0	
7	01	01	2.09		<b>Pemeliharaan Barang Milik Daerah Penunjang Urusan Pemerintahan Daerah</b>						<b>43,800,000</b>	<b>77,175,000</b>					

**Program dan Kegiatan Perangkat Daerah  
Kabupaten Bone Bolango  
Tahun 2021**

Unit Organisasi : 7.01.0.00.0.00.08.00 KECAMATAN KABILA BONE

Sub Unit Organisasi : 7.01.0.00.0.00.08.00 KECAMATAN KABILA BONE

Kode	Urusan/ Bidang Urusan Pemerintahan Daerah Dan Program/ Kegiatan	Prioritas Daerah	Sasaran Daerah	Lokasi	Indikator Kinerja						Pagu Indikatif (Rp.)	Prakiraan Maju (Rp.)	Keterangan Prioritas Pembangunan Nasional
					Capaian Program		Keluaran Sub Kegiatan		Hasil Kegiatan				
					Tolok Ukur	Target	Tolok Ukur	Target	Tolok Ukur	Target			
7.01.01.2.09.01	Penyediaan Jasa Pemeliharaan, Biaya Pemeliharaan dan Pajak Kendaraan Perorangan Dinas atau Kendaraan Dinas Jabatan			Kab. Bone Bolango, Kabila Bone, Huangobotu			Jumlah Kendaraan Dinas Yang Dalam Keadaan Baik	8 Unit			43,800,000	77,175,000	
<b>7.01.02</b>	<b>PROGRAM PENYELENGGARAAN PEMERINTAHAN DAN PELAYANAN PUBLIK</b>										<b>98,000,000</b>	<b>184,987,500</b>	
<b>7.01.02.2.01</b>	<b>Koordinasi Penyelenggaraan Kegiatan Pemerintahan di Tingkat Kecamatan</b>										<b>20,000,000</b>	<b>22,000,000</b>	
7.01.02.2.01.01	Koordinasi/Sinergi Perencanaan dan Pelaksanaan Kegiatan Pemerintahan dengan Perangkat Daerah dan Instansi Vertikal Terkait			Kab. Bone Bolango, Kabila Bone, Huangobotu			Jumlah dokumen Musrenbang Kecamatan	1 Dokumen			20,000,000	22,000,000	
<b>7.01.02.2.02</b>	<b>Penyelenggaraan Urusan Pemerintahan yang tidak Dilaksanakan oleh Unit Kerja Perangkat Daerah yang ada di Kecamatan</b>										<b>73,000,000</b>	<b>80,300,000</b>	
7.01.02.2.02.03	Peningkatan Efektifitas Pelaksanaan Pelayanan kepada Masyarakat di Wilayah Kecamatan			Kab. Bone Bolango, Kabila Bone, Huangobotu			Jumlah Dokumen Kegiatan Sosial Budaya Yang dilaksanakan	12 Dokumen			73,000,000	80,300,000	
<b>7.01.02.2.04</b>	<b>Pelaksanaan Urusan Pemerintahan yang Dilimpahkan kepada Camat</b>										<b>5,000,000</b>	<b>82,687,500</b>	
7.01.02.2.04.01	Pelaksanaan Urusan Pemerintahan yang terkait dengan Pelayanan Perizinan Non Usaha			Kab. Bone Bolango, Tilongkabila, Semua Kelurahan			Jumlah Dokumen Hasil Pelayanan Administrasi Terpadu Kecamatan Yang Disusun	2 Dokumen			5,000,000	82,687,500	
<b>7.01.04</b>	<b>PROGRAM KOORDINASI KETENTERAMAN DAN KETERTIBAN UMUM</b>										<b>30,000,000</b>	<b>33,000,000</b>	
<b>7.01.04.2.01</b>	<b>Koordinasi Upaya Penyelenggaraan Ketenteraman dan Ketertiban Umum</b>										<b>30,000,000</b>	<b>33,000,000</b>	
7.01.04.2.01.01	Sinergitas dengan Kepolisian Negara Republik Indonesia, Tentara Nasional Indonesia dan Instansi Vertikal di Wilayah Kecamatan			Kab. Bone Bolango, Kabila Bone, Huangobotu			Jumlah dokumen sosialisasi peraturan daerah yang dilaksanakan	1 Dokumen			30,000,000	33,000,000	
<b>7.01.06</b>	<b>PROGRAM PEMBINAAN DAN PENGAWASAN PEMERINTAHAN DESA</b>										<b>5,000,000</b>	<b>82,687,500</b>	
<b>7.01.06.2.01</b>	<b>Fasilitasi, Rekomendasi dan Koordinasi Pembinaan dan Pengawasan Pemerintahan Desa</b>										<b>5,000,000</b>	<b>82,687,500</b>	
7.01.06.2.01.03	Fasilitasi Pengelolaan Keuangan Desa dan Pendayagunaan Aset Desa			Kab. Bone Bolango, Kabila Bone, Huangobotu			Jumlah Dokumen Hasil Evaluasi Pengelolaan Keuangan Desa/Kelurahan Yang Dilaksanakan	12 Dokumen			5,000,000	82,687,500	
<b>TOTAL</b>											<b>516,702,000</b>	<b>1,018,986,250</b>	

**Program dan Kegiatan Perangkat Daerah  
Kabupaten Bone Bolango  
Tahun 2021**

Unit Organisasi : 7.01.0.00.0.00.09.0000 KECAMATAN BONE

Sub Unit Organisasi : 7.01.0.00.0.00.09.0000 KECAMATAN BONE

Kode	Urusan/ Bidang Urusan Pemerintahan Daerah Dan Program/ Kegiatan	Prioritas Daerah	Sasaran Daerah	Lokasi	Indikator Kinerja						Pagu Indikatif (Rp.)	Prakiraan Maju (Rp.)	Keterangan Prioritas Pembangunan Nasional				
					Capaian Program		Keluaran Sub Kegiatan		Hasil Kegiatan								
					Tolok Ukur	Target	Tolok Ukur	Target	Tolok Ukur	Target							
7					<b>UNSUR KEWILAYAHAN</b>												
7	01				<b>KECAMATAN</b>						118,700,000	161,500,000					
7	01	01			<b>PROGRAM PENUNJANG URUSAN PEMERINTAHAN DAERAH KABUPATEN/KOTA</b>						0	15,000,000					
7	01	01	2.01		<b>Perencanaan, Penganggaran, dan Evaluasi Kinerja Perangkat Daerah</b>						0	15,000,000					
7	01	01	2.01	01	Penyusunan Dokumen Perencanaan Perangkat Daerah			Kab. Bone Bolango, Bone, Semua Kelurahan			jumlah dokumen laporan capaian kinerja dan ikhtisar kinerja	32 Dokumen			0	0	
7	01	01	2.01	02	Koordinasi dan Penyusunan Dokumen RKA-SKPD			Kab. Bone Bolango, Bone, Taludaa						0	15,000,000		
7	01	01	2.02		<b>Administrasi Keuangan Perangkat Daerah</b>						0	0					
7	01	01	2.02	01	Penyediaan Gaji dan Tunjangan ASN			Kab. Bone Bolango, Bone, Semua Kelurahan			jumlah ASN yang menerima gaji dan tunjangan	20 Orang			0	0	
7	01	01	2.03		<b>Administrasi Barang Milik Daerah pada Perangkat Daerah</b>						0	0					
7	01	01	2.03	06	Penatausahaan Barang Milik Daerah pada SKPD			Kab. Bone Bolango, Bone, Semua Kelurahan			jumlah dokumen penatausahaan barang milik daerah yang disusun	12 Dokumen			0	0	
7	01	01	2.05		<b>Administrasi Kepegawaian Perangkat Daerah</b>						0	0					
7	01	01	2.05	09	Pendidikan dan Pelatihan Pegawai Berdasarkan Tugas dan Fungsi			Kab. Bone Bolango, Bone, Semua Kelurahan			jumlah ASN yang mengikuti pendidikan dan pelatihan	6 Orang			0	0	
7	01	01	2.06		<b>Administrasi Umum Perangkat Daerah</b>						0	0					
7	01	01	2.06	09	Penyelenggaraan Rapat Koordinasi dan Konsultasi SKPD			Kab. Bone Bolango, Bone, Semua Kelurahan			jumlah dokumen hasil rapat koordinasi dan konsultasi dalam daerah dan keluar daerah yang dilaksanakan	2 Dokumen			0	0	
7	01	01	2.07		<b>Pengadaan Barang Milik Daerah Penunjang Urusan Pemerintah Daerah</b>						0	0					
7	01	01	2.07	10	Pengadaan Sarana dan Prasarana Gedung Kantor atau Bangunan Lainnya			Kab. Bone Bolango, Bone, Semua Kelurahan			jumlah perlengkapan/peralatan gedung kantor yang diadakan dan dipelihara	5 Unit			0	0	
7	01	01	2.09		<b>Pemeliharaan Barang Milik Daerah Penunjang Urusan Pemerintahan Daerah</b>						0	0					
7	01	01	2.09	01	Penyediaan Jasa Pemeliharaan, Biaya Pemeliharaan dan Pajak Kendaraan Perorangan Dinas atau Kendaraan Dinas Jabatan			Kab. Bone Bolango, Bone, Semua Kelurahan			jumlah kendaraan dinas dalam keadaan baik	7 Unit			0	0	
7	01	02			<b>PROGRAM PENYELENGGARAAN PEMERINTAHAN DAN PELAYANAN PUBLIK</b>						102,700,000	126,500,000					
7	01	02	2.01		<b>Koordinasi Penyelenggaraan Kegiatan Pemerintahan di Tingkat Kecamatan</b>						29,500,000	34,500,000					

**Program dan Kegiatan Perangkat Daerah  
Kabupaten Bone Bolango  
Tahun 2021**

Unit Organisasi : 7.01.0.00.0.00.09.0000 KECAMATAN BONE

Sub Unit Organisasi : 7.01.0.00.0.00.09.0000 KECAMATAN BONE

Kode	Urusan/ Bidang Urusan Pemerintahan Daerah Dan Program/ Kegiatan	Prioritas Daerah	Sasaran Daerah	Lokasi	Indikator Kinerja						Pagu Indikatif (Rp.)	Prakiraan Maju (Rp.)	Keterangan	
					Capaian Program		Keluaran Sub Kegiatan		Hasil Kegiatan					
					Tolok Ukur	Target	Tolok Ukur	Target	Tolok Ukur	Target				
7	01 02 2.01 01			Kab. Bone Bolango, Bone, Taludaa			HASIL DOKUMEN MUSRENBANG	1 DOK			19,500,000	19,500,000		
7	01 02 2.01 02			Kab. Bone Bolango, Bone, Taludaa			Jumlah kelompok perempuan yang di fasilitasi dalam kegiatan pembangunan	12 Klpk			10,000,000	15,000,000		
<b>7</b>	<b>01 02</b>	<b>2.02</b>	<b>Penyelenggaraan Urusan Pemerintahan yang tidak Dilaksanakan oleh Unit Kerja Perangkat Daerah yang ada di Kecamatan</b>									<b>50,100,000</b>	<b>65,000,000</b>	
7	01 02 2.02 03			Kab. Bone Bolango, Bone, Taludaa			Jumlah Dokumen Kegiatan Sosial dan Budaya yang dilaksanakan	6 Dok			50,100,000	65,000,000		
<b>7</b>	<b>01 02</b>	<b>2.04</b>	<b>Pelaksanaan Urusan Pemerintahan yang Dilimpahkan kepada Camat</b>									<b>23,100,000</b>	<b>27,000,000</b>	
7	01 02 2.04 01			Kab. Bone Bolango, Bone, Taludaa			Jumlah Dokumen Hasil Pelayanan Administrasi Terpadu Kecamatan yang Disusun	12 Dok			23,100,000	27,000,000		
<b>7</b>	<b>01 06</b>		<b>PROGRAM PEMBINAAN DAN PENGAWASAN PEMERINTAHAN DESA</b>									<b>16,000,000</b>	<b>20,000,000</b>	
<b>7</b>	<b>01 06</b>	<b>2.01</b>	<b>Fasilitasi, Rekomendasi dan Koordinasi Pembinaan dan Pengawasan Pemerintahan Desa</b>									<b>16,000,000</b>	<b>20,000,000</b>	
7	01 06 2.01 03			Kab. Bone Bolango, Bone, Taludaa			Jumlah Dokumen Hasil Evaluasi Pengelolaan Keuangan Desa/Kelurahan	4 Dok			16,000,000	20,000,000		
<b>TOTAL</b>											<b>118,700,000</b>	<b>161,500,000</b>		

**Program dan Kegiatan Perangkat Daerah  
Kabupaten Bone Bolango  
Tahun 2021**

Unit Organisasi : 7.01.0.00.0.00.10.00 KECAMATAN BONE RAYA

Sub Unit Organisasi : 7.01.0.00.0.00.10.00 KECAMATAN BONE RAYA

Kode	Urusan/ Bidang Urusan Pemerintahan Daerah Dan Program/ Kegiatan	Prioritas Daerah	Sasaran Daerah	Lokasi	Indikator Kinerja						Pagu Indikatif (Rp.)	Prakiraan Maju (Rp.)	Keterangan Prioritas Pembangunan Nasional				
					Capaian Program		Keluaran Sub Kegiatan		Hasil Kegiatan								
					Tolok Ukur	Target	Tolok Ukur	Target	Tolok Ukur	Target							
7					<b>UNSUR KEWILAYAHAN</b>												
7	01				<b>KECAMATAN</b>						1,432,940,275	1,507,802,289					
7	01	01			<b>PROGRAM PENUNJANG URUSAN PEMERINTAHAN DAERAH KABUPATEN/KOTA</b>						1,368,640,275	1,437,072,289					
7	01	01	2.01		<b>Perencanaan, Penganggaran, dan Evaluasi Kinerja Perangkat Daerah</b>						10,850,000	11,392,500					
7	01	01	2.01	01	Penyusunan Dokumen Perencanaan Perangkat Daerah			Kab. Bone Bolango, Bone Raya, Semua Kelurahan			Jumlah Dokumen perencanaan dan keuangan yang disusun tepat waktu	10 Dokumen			10,850,000	11,392,500	
7	01	01	2.02		<b>Administrasi Keuangan Perangkat Daerah</b>						958,769,075	1,006,707,529					
7	01	01	2.02	01	Penyediaan Gaji dan Tunjangan ASN			Kab. Bone Bolango, Bone Raya, Semua Kelurahan			Jumlah ASN yang menerima gaji dan tunjangan	20 Orang			958,769,075	1,006,707,529	
7	01	01	2.03		<b>Administrasi Barang Milik Daerah pada Perangkat Daerah</b>						0	0					
7	01	01	2.03	06	Penatausahaan Barang Milik Daerah pada SKPD			Kab. Bone Bolango, Bone Raya, Semua Kelurahan			Jumlah Dokumen Penatausahaan Barang Milik Daerah Yang disusun	12 Dokumen			0	0	
7	01	01	2.05		<b>Administrasi Kepegawaian Perangkat Daerah</b>						44,959,000	47,206,950					
7	01	01	2.05	09	Pendidikan dan Pelatihan Pegawai Berdasarkan Tugas dan Fungsi			Kab. Bone Bolango, Bone Raya, Semua Kelurahan			Jumlah ASN yang ditingkatkan kompetensinya	8 Orang			44,959,000	47,206,950	
7	01	01	2.06		<b>Administrasi Umum Perangkat Daerah</b>						72,650,000	76,282,500					
7	01	01	2.06	09	Penyelenggaraan Rapat Koordinasi dan Konsultasi SKPD			Kab. Bone Bolango, Bone Raya, Semua Kelurahan			Jumlah Dokumen Hasil Rapat Koordinasi dan Konsultasi Dalam Daerah dan Keluar Daerah yang dilaksanakan	12 Dokumen			72,650,000	76,282,500	
7	01	01	2.07		<b>Pengadaan Barang Milik Daerah Penunjang Urusan Pemerintah Daerah</b>						74,821,000	78,562,050					
7	01	01	2.07	10	Pengadaan Sarana dan Prasarana Gedung Kantor atau Bangunan Lainnya			Kab. Bone Bolango, Bone Raya, Semua Kelurahan			Jumlah perlengkapan/peralatan gedung kantor yang diadakan dan dipelihara	10 Unit			74,821,000	78,562,050	
7	01	01	2.08		<b>Penyediaan Jasa Penunjang Urusan Pemerintahan Daerah</b>						150,371,000	157,889,550					
7	01	01	2.08	04	Penyediaan Jasa Pelayanan Umum Kantor			Kab. Bone Bolango, Bone Raya, Moopuya							150,371,000	157,889,550	
7	01	01	2.09		<b>Pemeliharaan Barang Milik Daerah Penunjang Urusan Pemerintahan Daerah</b>						56,220,200	59,031,210					

**Program dan Kegiatan Perangkat Daerah  
Kabupaten Bone Bolango  
Tahun 2021**

Unit Organisasi : 7.01.0.00.0.00.10.00 KECAMATAN BONE RAYA

Sub Unit Organisasi : 7.01.0.00.0.00.10.00 KECAMATAN BONE RAYA

Kode	Urusan/ Bidang Urusan Pemerintahan Daerah Dan Program/ Kegiatan	Prioritas Daerah	Sasaran Daerah	Lokasi	Indikator Kinerja						Pagu Indikatif (Rp.)	Prakiraan Maju (Rp.)	Keterangan Prioritas Pembangunan Nasional
					Capaian Program		Keluaran Sub Kegiatan		Hasil Kegiatan				
					Tolok Ukur	Target	Tolok Ukur	Target	Tolok Ukur	Target			
7.01.01.2.09.01	Penyediaan Jasa Pemeliharaan, Biaya Pemeliharaan dan Pajak Kendaraan Perorangan Dinas atau Kendaraan Dinas Jabatan			Kab. Bone Bolango, Bone Raya, Semua Kelurahan			Jumlah kendaraan Dinas dalam keadaan baik	7 Unit			56,220,200	59,031,210	
<b>7.01.02</b>	<b>PROGRAM PENYELENGGARAAN PEMERINTAHAN DAN PELAYANAN PUBLIK</b>										<b>55,700,000</b>	<b>61,270,000</b>	
<b>7.01.02.2.01</b>	<b>Koordinasi Penyelenggaraan Kegiatan Pemerintahan di Tingkat Kecamatan</b>										<b>16,250,000</b>	<b>17,875,000</b>	
7.01.02.2.01.01	Koordinasi/Sinergi Perencanaan dan Pelaksanaan Kegiatan Pemerintahan dengan Perangkat Daerah dan Instansi Vertikal Terkait			Kab. Bone Bolango, Bone Raya, Moopuya			Jumlah dokumen hasil Musrenbang Kecamatan	2 Dokumen			16,250,000	17,875,000	
<b>7.01.02.2.02</b>	<b>Penyelenggaraan Urusan Pemerintahan yang tidak Dilaksanakan oleh Unit Kerja Perangkat Daerah yang ada di Kecamatan</b>										<b>34,850,000</b>	<b>38,335,000</b>	
7.01.02.2.02.03	Peningkatan Efektifitas Pelaksanaan Pelayanan kepada Masyarakat di Wilayah Kecamatan			Kab. Bone Bolango, Bone Raya, Moopuya			Jumlah peringatan hari-hari besar agama yang dilaksanakan ditingkat kecamatan	5 Kegiatan			34,850,000	38,335,000	
<b>7.01.02.2.04</b>	<b>Pelaksanaan Urusan Pemerintahan yang Dilimpahkan kepada Camat</b>										<b>4,600,000</b>	<b>5,060,000</b>	
7.01.02.2.04.01	Pelaksanaan Urusan Pemerintahan yang terkait dengan Pelayanan Perizinan Non Usaha			Kab. Bone Bolango, Bone Raya, Moopuya			Jumlah Dokumen Hasil Pelayanan Administrasi Terpadu Kecamatan yang Disusun	1 Dokumen			4,600,000	5,060,000	
<b>7.01.06</b>	<b>PROGRAM PEMBINAAN DAN PENGAWASAN PEMERINTAHAN DESA</b>										<b>8,600,000</b>	<b>9,460,000</b>	
<b>7.01.06.2.01</b>	<b>Fasilitasi, Rekomendasi dan Koordinasi Pembinaan dan Pengawasan Pemerintahan Desa</b>										<b>8,600,000</b>	<b>9,460,000</b>	
7.01.06.2.01.03	Fasilitasi Pengelolaan Keuangan Desa dan Pendayagunaan Aset Desa			Kab. Bone Bolango, Bone Raya, Moopuya			Jumlah Laporan Hasil Kegiatan Pembinaan dan Pengawasan Pemerintah Desa/Kelurahan yang dilaksanakan	3 Kegiatan			8,600,000	9,460,000	
<b>TOTAL</b>											<b>1,432,940,275</b>	<b>1,507,802,289</b>	



**Program dan Kegiatan Perangkat Daerah  
Kabupaten Bone Bolango  
Tahun 2021**

Unit Organisasi : 7.01.0.00.0.00.11.00 KECAMATAN SUWAWA TIMUR  
Sub Unit Organisasi : 7.01.0.00.0.00.11.00 KECAMATAN SUWAWA TIMUR

Kode	Urusan/ Bidang Urusan Pemerintahan Daerah Dan Program/ Kegiatan	Prioritas Daerah	Sasaran Daerah	Lokasi	Indikator Kinerja						Pagu Indikatif (Rp.)	Prakiraan Maju (Rp.)	Keterangan Prioritas Pembangunan Nasional				
					Capaian Program		Keluaran Sub Kegiatan		Hasil Kegiatan								
					Tolok Ukur	Target	Tolok Ukur	Target	Tolok Ukur	Target							
7					<b>UNSUR KEWILAYAHAN</b>												
7	01				<b>KECAMATAN</b>						202,435,000	202,435,000					
7	01	01			<b>PROGRAM PENUNJANG URUSAN PEMERINTAHAN DAERAH KABUPATEN/KOTA</b>						0	0					
7	01	01	2.01		<b>Perencanaan, Penganggaran, dan Evaluasi Kinerja Perangkat Daerah</b>						0	0					
7	01	01	2.01	01	Penyusunan Dokumen Perencanaan Perangkat Daerah			Kab. Bone Bolango, Suwawa Timur, Semua Kelurahan			jumlah dokumen laporan capaian kinerja dan ikhtisar kinerja	32 Dokumen			0	0	
7	01	01	2.02		<b>Administrasi Keuangan Perangkat Daerah</b>						0	0					
7	01	01	2.02	01	Penyediaan Gaji dan Tunjangan ASN			Kab. Bone Bolango, Suwawa Timur, Semua Kelurahan			jumlah ASN yang menerima gaji dan tunjangan	20 Orang			0	0	
7	01	01	2.03		<b>Administrasi Barang Milik Daerah pada Perangkat Daerah</b>						0	0					
7	01	01	2.03	06	Penatausahaan Barang Milik Daerah pada SKPD			Kab. Bone Bolango, Suwawa Timur, Semua Kelurahan			jumlah dokumen penatausahaan barang milik daerah	12 Dokumen			0	0	
7	01	01	2.05		<b>Administrasi Kepegawaian Perangkat Daerah</b>						0	0					
7	01	01	2.05	09	Pendidikan dan Pelatihan Pegawai Berdasarkan Tugas dan Fungsi			Kab. Bone Bolango, Suwawa Timur, Semua Kelurahan			jumlah ASN yang mengikuti pendidikan dan pelatihan	6 Orang			0	0	
7	01	01	2.06		<b>Administrasi Umum Perangkat Daerah</b>						0	0					
7	01	01	2.06	09	Penyelenggaraan Rapat Koordinasi dan Konsultasi SKPD			Kab. Bone Bolango, Suwawa Timur, Semua Kelurahan			jumlah dokumen hasil rapat koordinasi dan konsultasi dalam daerah dan keluar daerah yang dilaksanakan	2 Dokumen			0	0	
7	01	01	2.07		<b>Pengadaan Barang Milik Daerah Penunjang Urusan Pemerintah Daerah</b>						0	0					
7	01	01	2.07	10	Pengadaan Sarana dan Prasarana Gedung Kantor atau Bangunan Lainnya			Kab. Bone Bolango, Suwawa Timur, Semua Kelurahan			jumlah perlengkapan/peralatan gedung kantor yang diadakan dan dipelihara	5 Unit			0	0	
7	01	01	2.09		<b>Pemeliharaan Barang Milik Daerah Penunjang Urusan Pemerintahan Daerah</b>						0	0					
7	01	01	2.09	01	Penyediaan Jasa Pemeliharaan, Biaya Pemeliharaan dan Pajak Kendaraan Perorangan Dinas atau Kendaraan Dinas Jabatan			Kab. Bone Bolango, Suwawa Timur, Semua Kelurahan			jumlah kendaraan dinas dalam keadaan baik	7 Unit			0	0	
7	01	02			<b>PROGRAM PENYELENGGARAAN PEMERINTAHAN DAN PELAYANAN PUBLIK</b>						138,595,000	138,595,000					
7	01	02	2.01		<b>Koordinasi Penyelenggaraan Kegiatan Pemerintahan di Tingkat Kecamatan</b>						30,445,000	30,445,000					

**Program dan Kegiatan Perangkat Daerah  
Kabupaten Bone Bolango  
Tahun 2021**

Unit Organisasi : 7.01.0.00.0.00.11.00 KECAMATAN SUWAWA TIMUR  
Sub Unit Organisasi : 7.01.0.00.0.00.11.00 KECAMATAN SUWAWA TIMUR

Kode	Urusan/ Bidang Urusan Pemerintahan Daerah Dan Program/ Kegiatan	Prioritas Daerah	Sasaran Daerah	Lokasi	Indikator Kinerja						Pagu Indikatif (Rp.)	Prakiraan Maju (Rp.)	Keterangan
					Capaian Program		Keluaran Sub Kegiatan		Hasil Kegiatan				
					Tolok Ukur	Target	Tolok Ukur	Target	Tolok Ukur	Target			
7.01.02.2.01.01	Koordinasi/Sinergi Perencanaan dan Pelaksanaan Kegiatan Pemerintahan dengan Perangkat Daerah dan Instansi Vertikal Terkait			Kab. Bone Bolango, Suwawa Timur, Dumbaya Bulan			Jumlah Dokumen hasil musrenbang kecamatan	1 Dokumen			16,740,000	16,740,000	
7.01.02.2.01.02	Peningkatan Efektifitas Kegiatan Pemerintahan di Tingkat Kecamatan			Kab. Bone Bolango, Suwawa Timur, Dumbaya Bulan			Jumlah kelompok perempuan yang di fasilitasi dlm kegiatan pembangunan	9 Kelompok			13,705,000	13,705,000	
<b>7.01.02.2.02</b>	<b>Penyelenggaraan Urusan Pemerintahan yang tidak Dilaksanakan oleh Unit Kerja Perangkat Daerah yang ada di Kecamatan</b>										<b>98,890,000</b>	<b>98,890,000</b>	
7.01.02.2.02.02	Fasilitasi Percepatan Pencapaian Standar Pelayanan Minimal di Wilayah Kecamatan			Kab. Bone Bolango, Suwawa Timur, Dumbaya Bulan			Jumlah Dokumen Kegiatan Percepatan Pencapaian Standar Pelayanan Minimal di Wilayah Kecamatan	1 Dokumen			11,560,000	11,560,000	
7.01.02.2.02.03	Peningkatan Efektifitas Pelaksanaan Pelayanan kepada Masyarakat di Wilayah Kecamatan			Kab. Bone Bolango, Suwawa Timur, Dumbaya Bulan			Jumlah Dokumen Kegiatan Sosial dan Budaya yang di laksanakan	12 Dokumen			87,330,000	87,330,000	
<b>7.01.02.2.04</b>	<b>Pelaksanaan Urusan Pemerintahan yang Dilimpahkan kepada Camat</b>										<b>9,260,000</b>	<b>9,260,000</b>	
7.01.02.2.04.01	Pelaksanaan Urusan Pemerintahan yang terkait dengan Pelayanan Perizinan Non Usaha			Kab. Bone Bolango, Suwawa Timur, Dumbaya Bulan			Jumlah Dokumen hasil Pelayanan Adminstrasi terpadu Kecamatan yang disusun	4 Dokumen			9,260,000	9,260,000	
<b>7.01.04</b>	<b>PROGRAM KOORDINASI KETENTERAMAN DAN KETERTIBAN UMUM</b>										<b>5,910,000</b>	<b>5,910,000</b>	
<b>7.01.04.2.01</b>	<b>Koordinasi Upaya Penyelenggaraan Ketenteraman dan Ketertiban Umum</b>										<b>5,910,000</b>	<b>5,910,000</b>	
7.01.04.2.01.01	Sinergitas dengan Kepolisian Negara Republik Indonesia, Tentara Nasional Indonesia dan Instansi Vertikal di Wilayah Kecamatan			Kab. Bone Bolango, Suwawa Timur, Dumbaya Bulan			Jumlah Dokumen sosialisasi peraturan daerah yang dilaksanakan	1 Dokumen			5,910,000	5,910,000	
<b>7.01.06</b>	<b>PROGRAM PEMBINAAN DAN PENGAWASAN PEMERINTAHAN DESA</b>										<b>57,930,000</b>	<b>57,930,000</b>	
<b>7.01.06.2.01</b>	<b>Fasilitasi, Rekomendasi dan Koordinasi Pembinaan dan Pengawasan Pemerintahan Desa</b>										<b>57,930,000</b>	<b>57,930,000</b>	
7.01.06.2.01.02	Fasilitasi Administrasi Tata Pemerintahan Desa			Kab. Bone Bolango, Suwawa Timur, Dumbaya Bulan			Jumlah dokumen penilaian lomba desa yang di laksanakan	1 Dokumen			3,490,000	3,490,000	

**Program dan Kegiatan Perangkat Daerah  
Kabupaten Bone Bolango  
Tahun 2021**

Unit Organisasi : 7.01.0.00.0.00.11.00 KECAMATAN SUWAWA TIMUR

Sub Unit Organisasi : 7.01.0.00.0.00.11.00 KECAMATAN SUWAWA TIMUR

Kode	Urusan/ Bidang Urusan Pemerintahan Daerah Dan Program/ Kegiatan	Prioritas Daerah	Sasaran Daerah	Lokasi	Indikator Kinerja						Pagu Indikatif (Rp.)	Prakiraan Maju (Rp.)	Keterangan Prioritas Pembangunan Nasional
					Capaian Program		Keluaran Sub Kegiatan		Hasil Kegiatan				
					Tolok Ukur	Target	Tolok Ukur	Target	Tolok Ukur	Target			
7.01.06.2.01.03	Fasilitasi Pengelolaan Keuangan Desa dan Pendayagunaan Aset Desa			Kab. Bone Bolango, Suwawa Timur, Dumbaya Bulan			Jumlah laporan hasil evaluasi pengelolaan keuangan desa/ kelurahan	4 Laporan			48,500,000	48,500,000	
7.01.06.2.01.09	Fasilitasi Sinkronisasi Perencanaan Pembangunan Daerah dengan Pembangunan Desa			Kab. Bone Bolango, Suwawa Timur, Dumbaya Bulan			Jumlah aparatur pemerintah desa yang ditingkatkan kapasitasnya	100 Orang			5,940,000	5,940,000	
<b>TOTAL</b>											<b>202,435,000</b>	<b>202,435,000</b>	

**Program dan Kegiatan Perangkat Daerah  
Kabupaten Bone Bolango  
Tahun 2021**

Unit Organisasi : 7.01.0.00.0.00.12.00 KECAMATAN SUWAWA SELATAN

Sub Unit Organisasi : 7.01.0.00.0.00.12.00 KECAMATAN SUWAWA SELATAN

Kode	Urusan/ Bidang Urusan Pemerintahan Daerah Dan Program/ Kegiatan	Prioritas Daerah	Sasaran Daerah	Lokasi	Indikator Kinerja						Pagu Indikatif (Rp.)	Prakiraan Maju (Rp.)	Keterangan Prioritas Pembangunan Nasional				
					Capaian Program		Keluaran Sub Kegiatan		Hasil Kegiatan								
					Tolok Ukur	Target	Tolok Ukur	Target	Tolok Ukur	Target							
7					<b>UNSUR KEWILAYAHAN</b>												
7	01				<b>KECAMATAN</b>						143,500,000	170,500,000					
7	01	01			<b>PROGRAM PENUNJANG URUSAN PEMERINTAHAN DAERAH KABUPATEN/KOTA</b>						0	0					
7	01	01	2.01		<b>Perencanaan, Penganggaran, dan Evaluasi Kinerja Perangkat Daerah</b>						0	0					
7	01	01	2.01	01	Penyusunan Dokumen Perencanaan Perangkat Daerah			Kab. Bone Bolango, Suwawa Selatan, Semua Kelurahan			Jumlah Dokumen Laporan Capaian Kinerja dan Ikhtisar	32 Dokumen			0	0	
7	01	01	2.02		<b>Administrasi Keuangan Perangkat Daerah</b>						0	0					
7	01	01	2.02	01	Penyediaan Gaji dan Tunjangan ASN			Kab. Bone Bolango, Suwawa Selatan, Semua Kelurahan			Jumlah ASN yang menerima gaji dan tunjangan	20 Orang			0	0	
7	01	01	2.03		<b>Administrasi Barang Milik Daerah pada Perangkat Daerah</b>						0	0					
7	01	01	2.03	06	Penatausahaan Barang Milik Daerah pada SKPD			Kab. Bone Bolango, Suwawa Selatan, Semua Kelurahan			Jumlah Dokumen Penatausahaan Barang Milik Daerah Yang disusun	12 Dokumen			0	0	
7	01	01	2.05		<b>Administrasi Kepegawaian Perangkat Daerah</b>						0	0					
7	01	01	2.05	09	Pendidikan dan Pelatihan Pegawai Berdasarkan Tugas dan Fungsi			Kab. Bone Bolango, Suwawa Selatan, Semua Kelurahan			Jumlah ASN yang mengikuti pendidikan dan pelatihan	6 Orang			0	0	
7	01	01	2.06		<b>Administrasi Umum Perangkat Daerah</b>						0	0					
7	01	01	2.06	09	Penyelenggaraan Rapat Koordinasi dan Konsultasi SKPD			Kab. Bone Bolango, Suwawa Selatan, Semua Kelurahan			Jumlah Dokumen Hasil Rapat Koordinasi dan Konsultasi Dalam Daerah dan Luar Daerah yang dilaksanakan	2 Dokumen			0	0	
7	01	01	2.07		<b>Pengadaan Barang Milik Daerah Penunjang Urusan Pemerintah Daerah</b>						0	0					
7	01	01	2.07	10	Pengadaan Sarana dan Prasarana Gedung Kantor atau Bangunan Lainnya			Kab. Bone Bolango, Suwawa Selatan, Semua Kelurahan			Jumlah perlengkapan/peralatan gedung kantor yang diadakan dan dipelihara	5 Unit			0	0	
7	01	01	2.09		<b>Pemeliharaan Barang Milik Daerah Penunjang Urusan Pemerintahan Daerah</b>						0	0					

**Program dan Kegiatan Perangkat Daerah  
Kabupaten Bone Bolango  
Tahun 2021**

Unit Organisasi : 7.01.0.00.0.00.12.00 KECAMATAN SUWAWA SELATAN

Sub Unit Organisasi : 7.01.0.00.0.00.12.00 KECAMATAN SUWAWA SELATAN

Kode	Urusan/ Bidang Urusan Pemerintahan Daerah Dan Program/ Kegiatan	Prioritas Daerah	Sasaran Daerah	Lokasi	Indikator Kinerja						Pagu Indikatif (Rp.)	Prakiraan Maju (Rp.)	Keterangan
					Capaian Program		Keluaran Sub Kegiatan		Hasil Kegiatan				
					Tolok Ukur	Target	Tolok Ukur	Target	Tolok Ukur	Target			
7.01.01.2.09.01	Penyediaan Jasa Pemeliharaan, Biaya Pemeliharaan dan Pajak Kendaraan Perorangan Dinas atau Kendaraan Dinas Jabatan			Kab. Bone Bolango, Suwawa Selatan, Semua Kelurahan			Jumlah kendaraan Dinas dalam keadaan baik	7 Unit			0	0	
<b>7.01.02</b>	<b>PROGRAM PENYELENGGARAAN PEMERINTAHAN DAN PELAYANAN PUBLIK</b>										<b>101,000,000</b>	<b>115,500,000</b>	
<b>7.01.02.2.01</b>	<b>Koordinasi Penyelenggaraan Kegiatan Pemerintahan di Tingkat Kecamatan</b>										<b>23,000,000</b>	<b>27,000,000</b>	
7.01.02.2.01.01	Koordinasi/Sinergi Perencanaan dan Pelaksanaan Kegiatan Pemerintahan dengan Perangkat Daerah dan Instansi Vertikal Terkait			Kab. Bone Bolango, Suwawa Selatan, Molintogupo			Jumlah Dokumen Hasil Musrenbang Kecamatan	1 Dokumen			13,000,000	15,000,000	
7.01.02.2.01.02	Peningkatan Efektifitas Kegiatan Pemerintahan di Tingkat Kecamatan			Kab. Bone Bolango, Suwawa Selatan, Molintogupo			Jumlah Kelompok Perempuan yang difasilitasi dalam Kegiatan Pembangunan	8 Kelompok			10,000,000	12,000,000	
<b>7.01.02.2.02</b>	<b>Penyelenggaraan Urusan Pemerintahan yang tidak Dilaksanakan oleh Unit Kerja Perangkat Daerah yang ada di Kecamatan</b>										<b>75,000,000</b>	<b>85,000,000</b>	
7.01.02.2.02.03	Peningkatan Efektifitas Pelaksanaan Pelayanan kepada Masyarakat di Wilayah Kecamatan			Kab. Bone Bolango, Suwawa Selatan, Molintogupo			Jumlah Dokumen Kegiatan Sosial dan Budaya yang di Laksanakan	12 Dokumen			75,000,000	85,000,000	
<b>7.01.02.2.04</b>	<b>Pelaksanaan Urusan Pemerintahan yang Dilimpahkan kepada Camat</b>										<b>3,000,000</b>	<b>3,500,000</b>	
7.01.02.2.04.01	Pelaksanaan Urusan Pemerintahan yang terkait dengan Pelayanan Perizinan Non Usaha			Kab. Bone Bolango, Suwawa Selatan, Molintogupo			Jumlah Dokumen Hasil Pelayanan Administrasi Terpadu Kecamatan yang disusun	3 Dokumen			3,000,000	3,500,000	
<b>7.01.04</b>	<b>PROGRAM KOORDINASI KETENTRAMAN DAN KETERTIBAN UMUM</b>										<b>5,000,000</b>	<b>7,500,000</b>	
<b>7.01.04.2.03</b>	<b>Koordinasi Upaya Penyelenggaraan Ketentraman dan Ketertiban Umum</b>										<b>5,000,000</b>	<b>7,500,000</b>	
7.01.04.2.03.01	Sinergitas dengan Kepolisian Negara Republik Indonesia, Tentara Nasional Indonesia dan Instansi Vertikal di Wilayah Kecamatan			Kab. Bone Bolango, Suwawa Selatan, Molintogupo			Jumlah Dokumen sosialisasi peraturan daerah yang dilaksanakan	1 Dokumen			5,000,000	7,500,000	
<b>7.01.06</b>	<b>PROGRAM PEMBINAAN DAN PENGAWASAN PEMERINTAHAN DESA</b>										<b>37,500,000</b>	<b>47,500,000</b>	
<b>7.01.06.2.01</b>	<b>Fasilitasi, Rekomendasi dan Koordinasi Pembinaan dan Pengawasan Pemerintahan Desa</b>										<b>37,500,000</b>	<b>47,500,000</b>	
7.01.06.2.01.02	Fasilitasi Administrasi Tata Pemerintahan Desa			Kab. Bone Bolango, Suwawa Selatan, Molintogupo			Jumlah dokumen penilaian lomba desa yang di laksanakan	1 Dokumen			5,000,000	7,500,000	
7.01.06.2.01.03	Fasilitasi Pengelolaan Keuangan Desa dan Pendayagunaan Aset Desa	PENINGKATAN KUALITAS PENDIDIKAN DAN SUMBER DAYA MANUSIA		Kab. Bone Bolango, Suwawa Selatan, Molintogupo			Jumlah laporan hasil evaluasi pengelolaan keuangan desa/ kelurahan	6 Dokumen			20,000,000	25,000,000	

**Program dan Kegiatan Perangkat Daerah  
Kabupaten Bone Bolango  
Tahun 2021**

Unit Organisasi : 7.01.0.00.0.00.12.00 KECAMATAN SUWAWA SELATAN

Sub Unit Organisasi : 7.01.0.00.0.00.12.00 KECAMATAN SUWAWA SELATAN

Kode	Urusan/ Bidang Urusan Pemerintahan Daerah Dan Program/ Kegiatan	Prioritas Daerah	Sasaran Daerah	Lokasi	Indikator Kinerja						Pagu Indikatif (Rp.)	Prakiraan Maju (Rp.)	Keterangan
					Capaian Program		Keluaran Sub Kegiatan		Hasil Kegiatan				
					Tolok Ukur	Target	Tolok Ukur	Target	Tolok Ukur	Target			
7.01.06.2.01.09	Fasilitasi Sinkronisasi Perencanaan Pembangunan Daerah dengan Pembangunan Desa			Kab. Bone Bolango, Suwawa Selatan, Molintogupo			Jumlah aparatur pemerintah desa yang ditingkatkan kapasitasnya	100 Orang			12,500,000	15,000,000	
<b>TOTAL</b>											<b>143,500,000</b>	<b>170,500,000</b>	

**Program dan Kegiatan Perangkat Daerah  
Kabupaten Bone Bolango  
Tahun 2021**

Unit Organisasi : 7.01.0.00.0.00.13.00 KECAMATAN SUWAWA TENGAH  
Sub Unit Organisasi : 7.01.0.00.0.00.13.00 KECAMATAN SUWAWA TENGAH

Kode	Urusan/ Bidang Urusan Pemerintahan Daerah Dan Program/ Kegiatan	Prioritas Daerah	Sasaran Daerah	Lokasi	Indikator Kinerja						Pagu Indikatif (Rp.)	Prakiraan Maju (Rp.)	Keterangan Prioritas Pembangunan Nasional				
					Capaian Program		Keluaran Sub Kegiatan		Hasil Kegiatan								
					Tolok Ukur	Target	Tolok Ukur	Target	Tolok Ukur	Target							
7					<b>UNSUR KEWILAYAHAN</b>												
7	01				<b>KECAMATAN</b>						341,400,000	394,625,000					
7	01	01			<b>PROGRAM PENUNJANG URUSAN PEMERINTAHAN DAERAH KABUPATEN/KOTA</b>						261,025,000	261,025,000					
7	01	01	2.01		<b>Perencanaan, Penganggaran, dan Evaluasi Kinerja Perangkat Daerah</b>						6,600,000	6,600,000					
7	01	01	2.01	01	Penyusunan Dokumen Perencanaan Perangkat Daerah			Kab. Bone Bolango, Suwawa Tengah, Semua Kelurahan			jumlah dokumen laporan capaian kinerja dan ikhtisar kinerja	32 Dokumen			0	0	
7	01	01	2.01	06	Koordinasi dan Penyusunan Laporan Capaian Kinerja dan Ikhtisar Realisasi Kinerja SKPD			Semua Kab/Kota, Semua Kecamatan, Semua Kelurahan			Jumlah Dokumen Administrasi Perkantoran yang disusun	12 Dokumen			6,600,000	6,600,000	
7	01	01	2.02		<b>Administrasi Keuangan Perangkat Daerah</b>						46,200,000	46,200,000					
7	01	01	2.02	01	Penyediaan Gaji dan Tunjangan ASN			Kab. Bone Bolango, Suwawa Tengah, Semua Kelurahan			jumlah ASN yang menerima gaji dan tunjangan	20 Orang			0	0	
7	01	01	2.02	02	Penyediaan Administrasi Pelaksanaan Tugas ASN			Kab. Bone Bolango, Semua Kecamatan, Semua Kelurahan			Jumlah Dokumen Administrasi Perkantoran yang disusun	12 Dokumen			46,200,000	46,200,000	
7	01	01	2.02	05	Koordinasi dan Penyusunan Laporan Keuangan Akhir Tahun SKPD			Semua Kab/Kota, Semua Kecamatan, Semua Kelurahan			Jumlah Dokumen Administrasi Perkantoran yang disusun	12 Dokumen			0	0	
7	01	01	2.02	07	Koordinasi dan Penyusunan Laporan Keuangan Bulanan/Triwulanan/Semesteran SKPD			Kab. Bone Bolango, Semua Kecamatan, Semua Kelurahan			Jumlah Dokumen Administrasi Perkantoran yang disusun	12 Dokumen			0	0	
7	01	01	2.05		<b>Administrasi Kepegawaian Perangkat Daerah</b>						0	0					
7	01	01	2.05	09	Pendidikan dan Pelatihan Pegawai Berdasarkan Tugas dan Fungsi			Kab. Bone Bolango, Suwawa Tengah, Semua Kelurahan			jumlah ASN yang mengikuti pendidikan dan pelatihan	6 Orang			0	0	
7	01	01	2.06		<b>Administrasi Umum Perangkat Daerah</b>						32,125,000	32,125,000					

**Program dan Kegiatan Perangkat Daerah  
Kabupaten Bone Bolango  
Tahun 2021**

Unit Organisasi : 7.01.0.00.0.00.13.00 KECAMATAN SUWAWA TENGAH  
Sub Unit Organisasi : 7.01.0.00.0.00.13.00 KECAMATAN SUWAWA TENGAH

Kode	Urusan/ Bidang Urusan Pemerintahan Daerah Dan Program/ Kegiatan	Prioritas Daerah	Sasaran Daerah	Lokasi	Indikator Kinerja						Pagu Indikatif (Rp.)	Prakiraan Maju (Rp.)	Keterangan Prioritas Pembangunan Nasional
					Capaian Program		Keluaran Sub Kegiatan		Hasil Kegiatan				
					Tolok Ukur	Target	Tolok Ukur	Target	Tolok Ukur	Target			
7.01.01.2.06.05	Penyediaan Barang Cetak dan Penggandaan			Kab. Bone Bolango, Suwawa Tengah, Semua Kelurahan			Jumlah Dokumen Administrasi Perkantoran yang disusun	12 Dokumen			500,000	500,000	
7.01.01.2.06.06	Penyediaan Bahan Bacaan dan Peraturan Perundang-undangan			Kab. Bone Bolango, Suwawa Tengah, Semua Kelurahan			Jumlah Dokumen Administrasi Perkantoran yang disusun	12 Dokumen			1,560,000	1,560,000	
7.01.01.2.06.07	Penyediaan Bahan/Material			Kab. Bone Bolango, Suwawa Tengah, Semua Kelurahan			Jumlah Dokumen Administrasi Perkantoran yang disusun	12 Dokumen			0	0	
7.01.01.2.06.08	Fasilitasi Kunjungan Tamu			Kab. Bone Bolango, Suwawa Tengah, Semua Kelurahan			Jumlah Dokumen Administrasi Perkantoran yang disusun	12 Dokumen			3,575,000	3,575,000	
7.01.01.2.06.09	Penyelenggaraan Rapat Koordinasi dan Konsultasi SKPD			Kab. Bone Bolango, Suwawa Timur, Semua Kelurahan			jumlah dokumen hasil rapat koordinasi dan konsultasi dalam daerah luar daerah yang dilaksanakan	2 Dokumen			19,490,000	19,490,000	
7.01.01.2.06.11	Dukungan Pelaksanaan Sistem Pemerintahan Berbasis Elektronik pada SKPD			Kab. Bone Bolango, Semua Kecamatan, Semua Kelurahan			Jumlah Dokumen Administrasi Perkantoran yang disusun	12 Dokumen			7,000,000	7,000,000	
<b>7.01.01.2.07</b>	<b>Pengadaan Barang Milik Daerah Penunjang Urusan Pemerintah Daerah</b>										<b>0</b>	<b>0</b>	
7.01.01.2.07.10	Pengadaan Sarana dan Prasarana Gedung Kantor atau Bangunan Lainnya			Kab. Bone Bolango, Suwawa Tengah, Semua Kelurahan			Jumlah perlengkapan/peralatan gedung kantor yang diadakan dan dipelihara	5 Unit			0	0	
<b>7.01.01.2.08</b>	<b>Penyediaan Jasa Penunjang Urusan Pemerintahan Daerah</b>										<b>130,200,000</b>	<b>130,200,000</b>	
7.01.01.2.08.02	Penyediaan Jasa Komunikasi, Sumber Daya Air dan Listrik			Kab. Bone Bolango, Suwawa Tengah, Semua Kelurahan			Jumlah Dokumen Administrasi Perkantoran yang disusun	12 Dokumen			17,400,000	17,400,000	



**Program dan Kegiatan Perangkat Daerah  
Kabupaten Bone Bolango  
Tahun 2021**

Unit Organisasi : 7.01.0.00.0.00.13.00 KECAMATAN SUWAWA TENGAH  
Sub Unit Organisasi : 7.01.0.00.0.00.13.00 KECAMATAN SUWAWA TENGAH

Kode	Urusan/ Bidang Urusan Pemerintahan Daerah Dan Program/ Kegiatan	Prioritas Daerah	Sasaran Daerah	Lokasi	Indikator Kinerja						Pagu Indikatif (Rp.)	Prakiraan Maju (Rp.)	Keterangan
					Capaian Program		Keluaran Sub Kegiatan		Hasil Kegiatan				
					Tolok Ukur	Target	Tolok Ukur	Target	Tolok Ukur	Target			
7.01.01.2.08.04	Penyediaan Jasa Pelayanan Umum Kantor			Kab. Bone Bolango, Semua Kecamatan, Semua Kelurahan			Jumlah Dokumen Administrasi Perkantoran yang disusun	12 Dokumen			112,800,000	112,800,000	
<b>7.01.01.2.09</b>	<b>Pemeliharaan Barang Milik Daerah Penunjang Urusan Pemerintahan Daerah</b>										<b>45,900,000</b>	<b>45,900,000</b>	
7.01.01.2.09.01	Penyediaan Jasa Pemeliharaan, Biaya Pemeliharaan dan Pajak Kendaraan Perorangan Dinas atau Kendaraan Dinas Jabatan			Kab. Bone Bolango, Suwawa Tengah, Semua Kelurahan			jumlah kendaraan dinas dalam keadaan baik	7 Unit			45,550,000	45,550,000	
7.01.01.2.09.06	Pemeliharaan Peralatan dan Mesin Lainnya			Semua Kab/Kota, Semua Kecamatan, Semua Kelurahan			Jumlah Dokumen Administrasi Perkantoran yang disusun	12 Dokumen			350,000	350,000	
<b>7.01.02</b>	<b>PROGRAM PENYELENGGARAAN PEMERINTAHAN DAN PELAYANAN PUBLIK</b>										<b>35,375,000</b>	<b>86,350,000</b>	
<b>7.01.02.2.01</b>	<b>Koordinasi Penyelenggaraan Kegiatan Pemerintahan di Tingkat Kecamatan</b>										<b>13,450,000</b>	<b>36,500,000</b>	
7.01.02.2.01.01	Koordinasi/Sinergi Perencanaan dan Pelaksanaan Kegiatan Pemerintahan dengan Perangkat Daerah dan Instansi Vertikal Terkait			Kab. Bone Bolango, Suwawa Tengah, Semua Kelurahan			Jumlah Dokumen Hasil Musrenbang Kecamatan	1 Dokumen			9,700,000	31,500,000	
7.01.02.2.01.02	Peningkatan Efektifitas Kegiatan Pemerintahan di Tingkat Kecamatan			Kab. Bone Bolango, Suwawa Tengah, Semua Kelurahan			Jumlah kelompok perempuan yang di fasilitasi dlm kegiatan pembangunan	6 kelompok			3,750,000	5,000,000	
<b>7.01.02.2.02</b>	<b>Penyelenggaraan Urusan Pemerintahan yang tidak Dilaksanakan oleh Unit Kerja Perangkat Daerah yang ada di Kecamatan</b>										<b>14,525,000</b>	<b>42,450,000</b>	
7.01.02.2.02.03	Peningkatan Efektifitas Pelaksanaan Pelayanan kepada Masyarakat di Wilayah Kecamatan			Kab. Bone Bolango, Suwawa Tengah, Semua Kelurahan			Jumlah Dokumen Kegiatan Sosial dan Budaya yang di laksanakan	3 Dokumen			14,525,000	42,450,000	
<b>7.01.02.2.04</b>	<b>Pelaksanaan Urusan Pemerintahan yang Dilimpahkan kepada Camat</b>										<b>7,400,000</b>	<b>7,400,000</b>	
7.01.02.2.04.01	Pelaksanaan Urusan Pemerintahan yang terkait dengan Pelayanan Perizinan Non Usaha			Kab. Bone Bolango, Suwawa Tengah, Semua Kelurahan			Jumlah Dokumen Penyelenggaraan Adminstrasi terpadu Kecamatan	12 Dokumen			7,400,000	7,400,000	
<b>7.01.04</b>	<b>PROGRAM KOORDINASI KETENTRAMAN DAN KETERTIBAN UMUM</b>										<b>15,000,000</b>	<b>15,750,000</b>	
<b>7.01.04.2.01</b>	<b>Koordinasi Upaya Penyelenggaraan Ketenteraman dan Ketertiban Umum</b>										<b>15,000,000</b>	<b>15,750,000</b>	

**Program dan Kegiatan Perangkat Daerah  
Kabupaten Bone Bolango  
Tahun 2021**

Unit Organisasi : 7.01.0.00.0.00.13.00 KECAMATAN SUWAWA TENGAH

Sub Unit Organisasi : 7.01.0.00.0.00.13.00 KECAMATAN SUWAWA TENGAH

Kode	Urusan/ Bidang Urusan Pemerintahan Daerah Dan Program/ Kegiatan	Prioritas Daerah	Sasaran Daerah	Lokasi	Indikator Kinerja						Pagu Indikatif (Rp.)	Prakiraan Maju (Rp.)	Keterangan
					Capaian Program		Keluaran Sub Kegiatan		Hasil Kegiatan				
					Tolok Ukur	Target	Tolok Ukur	Target	Tolok Ukur	Target			
7.01.04.2.01.01	Sinergitas dengan Kepolisian Negara Republik Indonesia, Tentara Nasional Indonesia dan Instansi Vertikal di Wilayah Kecamatan			Kab. Bone Bolango, Suwawa Tengah, Semua Kelurahan			Jumlah Dokumen Sosialisasi Peraturan Daerah Yang di Laksanakan	1 Dokumen			15,000,000	15,750,000	
<b>7.01.06</b>	<b>PROGRAM PEMBINAAN DAN PENGAWASAN PEMERINTAHAN DESA</b>										<b>30,000,000</b>	<b>31,500,000</b>	
<b>7.01.06.2.01</b>	<b>Fasilitasi, Rekomendasi dan Koordinasi Pembinaan dan Pengawasan Pemerintahan Desa</b>										<b>30,000,000</b>	<b>31,500,000</b>	
7.01.06.2.01.03	Fasilitasi Pengelolaan Keuangan Desa dan Pendayagunaan Aset Desa			Kab. Bone Bolango, Suwawa Tengah, Semua Kelurahan			Jumlah Laporan Hasil Evaluasi Pengelolaan Keuangan Desa	4 Dokumen			30,000,000	31,500,000	
<b>TOTAL</b>											<b>341,400,000</b>	<b>394,625,000</b>	



**Program dan Kegiatan Perangkat Daerah  
Kabupaten Bone Bolango  
Tahun 2021**

Unit Organisasi : 7.01.0.00.0.00.14.00 KECAMATAN BULANGO ULU

Sub Unit Organisasi : 7.01.0.00.0.00.14.00 KECAMATAN BULANGO ULU

Kode	Urusan/ Bidang Urusan Pemerintahan Daerah Dan Program/ Kegiatan	Prioritas Daerah	Sasaran Daerah	Lokasi	Indikator Kinerja						Pagu Indikatif (Rp.)	Prakiraan Maju (Rp.)	Keterangan				
					Capaian Program		Keluaran Sub Kegiatan		Hasil Kegiatan								
					Tolok Ukur	Target	Tolok Ukur	Target	Tolok Ukur	Target							
7	01	01	2.06	08	Fasilitasi Kunjungan Tamu			Kab. Bone Bolango, Bulango Ulu, Semua Kelurahan			Jumlah Dokumen Administrasi Perkantoran yang disusun	12 Dokumen			20,800,000	23,920,000	
7	01	01	2.06	09	Penyelenggaraan Rapat Koordinasi dan Konsultasi SKPD			Kab. Bone Bolango, Bulango Ulu, Semua Kelurahan			jumlah dokumen hasil rapat koordinasi dan konsultasi dalam daerah dan keluar daerah yang dilaksanakan	12 Dokumen			18,465,000	21,234,750	
<b>7</b>	<b>01</b>	<b>01</b>	<b>2.07</b>		<b>Pengadaan Barang Milik Daerah Penunjang Urusan Pemerintah Daerah</b>						<b>23,394,150</b>	<b>27,357,446</b>					
7	01	01	2.07	01	Pengadaan Kendaraan Perorangan Dinas atau Kendaraan Dinas Jabatan			Kab. Bone Bolango, Semua Kecamatan, Semua Kelurahan			Jumlah perlengkapan/peralatan gedung kantor yang diadakan	1 Unit			23,000,000	26,450,000	
7	01	01	2.07	06	Pengadaan Peralatan dan Mesin Lainnya			Kab. Bone Bolango, Bulango Ulu, Mongiilo			Jumlah Perlengkapan/Peralatan Gedung Kantor yang diadakan	2 Unit			394,150	453,723	
7	01	01	2.07	11	Pengadaan Sarana dan Prasarana Pendukung Gedung Kantor atau Bangunan Lainnya			Kab. Bone Bolango, Bulango Ulu, Mongiilo			Jumlah Perlengkapan/Peralatan Gedung Kantor yang diadakan	2 Unit			0	453,723	
<b>7</b>	<b>01</b>	<b>01</b>	<b>2.08</b>		<b>Penyediaan Jasa Penunjang Urusan Pemerintahan Daerah</b>						<b>63,660,000</b>	<b>73,209,000</b>					
7	01	01	2.08	02	Penyediaan Jasa Komunikasi, Sumber Daya Air dan Listrik			Kab. Bone Bolango, Bulango Ulu, Mongiilo			Jumlah Dokumen Administrasi Perkantoran yang disusun	12 Dokumen			1,260,000	1,449,000	
7	01	01	2.08	04	Penyediaan Jasa Pelayanan Umum Kantor			Kab. Bone Bolango, Bulango Ulu, Mongiilo			Jumlah Dokumen Administrasi Perkantoran yang disusun	12 Dokumen			62,400,000	71,760,000	
<b>7</b>	<b>01</b>	<b>01</b>	<b>2.09</b>		<b>Pemeliharaan Barang Milik Daerah Penunjang Urusan Pemerintahan Daerah</b>						<b>51,923,350</b>	<b>59,711,853</b>					
7	01	01	2.09	01	Penyediaan Jasa Pemeliharaan, Biaya Pemeliharaan dan Pajak Kendaraan Perorangan Dinas atau Kendaraan Dinas Jabatan			Kab. Bone Bolango, Bulango Ulu, Semua Kelurahan			Jumlah kendaraan dinas yang dalam keadaan baik	8 Unit			51,473,350	59,194,353	
7	01	01	2.09	10	Pemeliharaan/Rehabilitasi Sarana dan Prasarana Gedung Kantor atau Bangunan Lainnya			Kab. Bone Bolango, Bulango Ulu, Mongiilo			Jumlah Perlengkapan/Peralatan Gedung Kantor Yang dipelihara	2 Unit			450,000	517,500	
<b>7</b>	<b>01</b>	<b>02</b>			<b>PROGRAM PENYELENGGARAAN PEMERINTAHAN DAN PELAYANAN PUBLIK</b>						<b>53,067,500</b>	<b>71,474,500</b>					
<b>7</b>	<b>01</b>	<b>02</b>	<b>2.01</b>		<b>Koordinasi Penyelenggaraan Kegiatan Pemerintahan di Tingkat Kecamatan</b>						<b>11,617,500</b>	<b>23,807,000</b>					

**Program dan Kegiatan Perangkat Daerah  
Kabupaten Bone Bolango  
Tahun 2021**

Unit Organisasi : 7.01.0.00.0.00.14.00 KECAMATAN BULANGO ULU

Sub Unit Organisasi : 7.01.0.00.0.00.14.00 KECAMATAN BULANGO ULU

Kode	Urusan/ Bidang Urusan Pemerintahan Daerah Dan Program/ Kegiatan	Prioritas Daerah	Sasaran Daerah	Lokasi	Indikator Kinerja						Pagu Indikatif (Rp.)	Prakiraan Maju (Rp.)	Keterangan Prioritas Pembangunan Nasional
					Capaian Program		Keluaran Sub Kegiatan		Hasil Kegiatan				
					Tolok Ukur	Target	Tolok Ukur	Target	Tolok Ukur	Target			
7.01.02.2.01.01	Koordinasi/Sinergi Perencanaan dan Pelaksanaan Kegiatan Pemerintahan dengan Perangkat Daerah dan Instansi Vertikal Terkait			Kab. Bone Bolango, Bulango Ulu, Mongiilo			Jumlah Dokumen Hasil Musrenbang Kecamatan	1 Dokumen			9,180,000	10,557,000	
7.01.02.2.01.02	Peningkatan Efektifitas Kegiatan Pemerintahan di Tingkat Kecamatan			Kab. Bone Bolango, Bulango Ulu, Mongiilo			Jumlah kelompok perempuan yang di fasilitasi dlm kegiatan pembangunan	6 Kelompok			2,437,500	13,250,000	
<b>7.01.02.2.02</b>	<b>Penyelenggaraan Urusan Pemerintahan yang tidak Dilaksanakan oleh Unit Kerja Perangkat Daerah yang ada di Kecamatan</b>										<b>39,750,000</b>	<b>45,712,500</b>	
7.01.02.2.02.03	Peningkatan Efektifitas Pelaksanaan Pelayanan kepada Masyarakat di Wilayah Kecamatan			Kab. Bone Bolango, Bulango Ulu, Mongiilo			Jumlah dokumen kegiatan sosial dan budaya yang dilaksanakan	8 Dokumen	Jumlah dokumen kegiatan sosial dan budaya yang dilaksanakan	8 dokumen	39,750,000	45,712,500	
<b>7.01.02.2.04</b>	<b>Pelaksanaan Urusan Pemerintahan yang Dilimpahkan kepada Camat</b>										<b>1,700,000</b>	<b>1,955,000</b>	
7.01.02.2.04.01	Pelaksanaan Urusan Pemerintahan yang terkait dengan Pelayanan Perizinan Non Usaha						Jumlah Dokumen Pelayanan Administrasi Terpadu Kecamatan yang dilaksanakan	4 Dokumen	Jumlah Dokumen Pelayanan Administrasi Terpadu Kecamatan Yang disusun	4 %dokumen	1,700,000	1,955,000	
<b>7.01.06</b>	<b>PROGRAM PEMBINAAN DAN PENGAWASAN PEMERINTAHAN DESA</b>										<b>5,800,000</b>	<b>6,670,000</b>	
<b>7.01.06.2.01</b>	<b>Fasilitasi, Rekomendasi dan Koordinasi Pembinaan dan Pengawasan Pemerintahan Desa</b>										<b>5,800,000</b>	<b>6,670,000</b>	
7.01.06.2.01.03	Fasilitasi Pengelolaan Keuangan Desa dan Pendayagunaan Aset Desa			Kab. Bone Bolango, Bulango Ulu, Mongiilo			Jumlah laporan hasil evaluasi pengelolaan keuangan desa/kelurahan	6 Laporan			5,800,000	6,670,000	
<b>TOTAL</b>											<b>1,745,370,000</b>	<b>2,018,076,549</b>	

**Program dan Kegiatan Perangkat Daerah  
Kabupaten Bone Bolango  
Tahun 2021**

Unit Organisasi : 7.01.0.00.0.00.15.00 KECAMATAN BULANGO SELATAN  
Sub Unit Organisasi : 7.01.0.00.0.00.15.00 KECAMATAN BULANGO SELATAN

Kode	Urusan/ Bidang Urusan Pemerintahan Daerah Dan Program/ Kegiatan	Prioritas Daerah	Sasaran Daerah	Lokasi	Indikator Kinerja						Pagu Indikatif (Rp.)	Prakiraan Maju (Rp.)	Keterangan Prioritas Pembangunan Nasional				
					Capaian Program		Keluaran Sub Kegiatan		Hasil Kegiatan								
					Tolok Ukur	Target	Tolok Ukur	Target	Tolok Ukur	Target							
7					<b>UNSUR KEWILAYAHAN</b>												
7	01				<b>KECAMATAN</b>						2,460,321,981	2,516,671,981					
7	01	01			<b>PROGRAM PENUNJANG URUSAN PEMERINTAHAN DAERAH KABUPATEN/KOTA</b>						2,404,771,981	2,404,771,981					
7	01	01	2.01		<b>Perencanaan, Penganggaran, dan Evaluasi Kinerja Perangkat Daerah</b>						3,450,000	3,450,000					
7	01	01	2.01	01	Penyusunan Dokumen Perencanaan Perangkat Daerah			Kab. Bone Bolango, Bulango Selatan, Semua Kelurahan			Jumlah Dokumen Laporan Capaian Kinerja dan Ikhtisar	32 Dokumen			0	0	
7	01	01	2.01	06	Koordinasi dan Penyusunan Laporan Capaian Kinerja dan Ikhtisar Realisasi Kinerja SKPD			Kab. Bone Bolango, Bulango Selatan, Semua Kelurahan			Jumlah Dokumen Perencanaan dan Keuangan yang disusun tepat waktu	2 Dokumen			3,450,000	3,450,000	
7	01	01	2.02		<b>Administrasi Keuangan Perangkat Daerah</b>						2,215,246,981	2,215,246,981					
7	01	01	2.02	01	Penyediaan Gaji dan Tunjangan ASN			Kab. Bone Bolango, Bulango Selatan, Semua Kelurahan			Jumlah ASN yang menerima gaji dan tunjangan	20 Orang			2,175,646,981	2,175,646,981	
7	01	01	2.02	02	Penyediaan Administrasi Pelaksanaan Tugas ASN			Kab. Bone Bolango, Bulango Selatan, Semua Kelurahan			Jumlah Dokumen Administrasi Perkantoran yang disusun	12 Dokumen			39,600,000	39,600,000	
7	01	01	2.05		<b>Administrasi Kependidikan Perangkat Daerah</b>						0	0					
7	01	01	2.05	09	Pendidikan dan Pelatihan Pegawai Berdasarkan Tugas dan Fungsi			Kab. Bone Bolango, Bulango Selatan, Semua Kelurahan			Jumlah ASN yang mengikuti pendidikan dan pelatihan	6 Orang			0	0	
7	01	01	2.05	11	Bimbingan Teknis Implementasi Peraturan Perundang-Undangan			Kab. Bone Bolango, Bulango Selatan, Semua Kelurahan			Jumlah ASN yang ditingkatkan Kompetensinya	8 Orang			0	0	
7	01	01	2.06		<b>Administrasi Umum Perangkat Daerah</b>						6,800,000	6,800,000					
7	01	01	2.06	02	Penyediaan Peralatan dan Perlengkapan Kantor			Kab. Bone Bolango, Bulango Selatan, Semua Kelurahan			Jumlah Dokumen Administrasi Perkantoran yang disusun	12 Dokumen			1,000,000	1,000,000	

**Program dan Kegiatan Perangkat Daerah  
Kabupaten Bone Bolango  
Tahun 2021**

Unit Organisasi : 7.01.0.00.0.00.15.00 KECAMATAN BULANGO SELATAN

Sub Unit Organisasi : 7.01.0.00.0.00.15.00 KECAMATAN BULANGO SELATAN

Kode	Urusan/ Bidang Urusan Pemerintahan Daerah Dan Program/ Kegiatan	Prioritas Daerah	Sasaran Daerah	Lokasi	Indikator Kinerja						Pagu Indikatif (Rp.)	Prakiraan Maju (Rp.)	Keterangan Prioritas Pembangunan Nasional
					Capaian Program		Keluaran Sub Kegiatan		Hasil Kegiatan				
					Tolok Ukur	Target	Tolok Ukur	Target	Tolok Ukur	Target			
7.01.01.2.06.06	Penyediaan Bahan Bacaan dan Peraturan Perundang-undangan			Kab. Bone Bolango, Bulango Selatan, Semua Kelurahan			Jumlah Dokumen Administrasi Perkantoran yang disusun	12 Dokumen			1,800,000	1,800,000	
7.01.01.2.06.09	Penyelenggaraan Rapat Koordinasi dan Konsultasi SKPD			Kab. Bone Bolango, Bulango Selatan, Semua Kelurahan			Jumlah Dokumen Hasil Rapat Koordinasi dan Konsultasi Dalam Daerah dan Luar Daerah yang dilaksanakan	2 Dokumen			4,000,000	4,000,000	
<b>7.01.01.2.08</b>	<b>Penyediaan Jasa Penunjang Urusan Pemerintahan Daerah</b>										<b>118,200,000</b>	<b>118,200,000</b>	
7.01.01.2.08.02	Penyediaan Jasa Komunikasi, Sumber Daya Air dan Listrik			Semua Kab/Kota, Semua Kecamatan, Semua Kelurahan			Jumlah Dokumen Administrasi Perkantoran yang disusun	12 Dokumen			18,600,000	18,600,000	
7.01.01.2.08.04	Penyediaan Jasa Pelayanan Umum Kantor			Kab. Bone Bolango, Bulango Selatan, Semua Kelurahan			Jumlah Dokumen Administrasi Perkantoran yang disusun	12 Dokumen			99,600,000	99,600,000	
<b>7.01.01.2.09</b>	<b>Pemeliharaan Barang Milik Daerah Penunjang Urusan Pemerintahan Daerah</b>										<b>61,075,000</b>	<b>61,075,000</b>	
7.01.01.2.09.01	Penyediaan Jasa Pemeliharaan, Biaya Pemeliharaan dan Pajak Kendaraan Perorangan Dinas atau Kendaraan Dinas Jabatan			Kab. Bone Bolango, Bulango Selatan, Semua Kelurahan			Jumlah kendaraan Dinas dalam keadaan baik	7 Unit			57,625,000	57,625,000	
7.01.01.2.09.06	Pemeliharaan Peralatan dan Mesin Lainnya			Kab. Bone Bolango, Bulango Selatan, Semua Kelurahan			Jumlah Peralatan kantor yang dipelihara	10 Unit			2,450,000	2,450,000	
7.01.01.2.09.10	Pemeliharaan/Rehabilitasi Sarana dan Prasarana Gedung Kantor atau Bangunan Lainnya			Kab. Bone Bolango, Bulango Selatan, Semua Kelurahan			Jumlah Peralatan kantor yang dipelihara	10 Unit			1,000,000	1,000,000	
<b>7.01.02</b>	<b>PROGRAM PENYELENGGARAAN PEMERINTAHAN DAN PELAYANAN PUBLIK</b>										<b>36,150,000</b>	<b>74,900,000</b>	
<b>7.01.02.2.01</b>	<b>Koordinasi Penyelenggaraan Kegiatan Pemerintahan di Tingkat Kecamatan</b>										<b>13,000,000</b>	<b>23,000,000</b>	
7.01.02.2.01.01	Koordinasi/Sinergi Perencanaan dan Pelaksanaan Kegiatan Pemerintahan dengan Perangkat Daerah dan Instansi Vertikal Terkait			Kab. Bone Bolango, Bulango Selatan, Tinelo Ayula			Jumlah Dokumen Hasil Musrenbang Kecamatan	1 Dokumen			8,750,000	15,000,000	

**Program dan Kegiatan Perangkat Daerah  
Kabupaten Bone Bolango  
Tahun 2021**

Unit Organisasi : 7.01.0.00.0.00.15.00 KECAMATAN BULANGO SELATAN

Sub Unit Organisasi : 7.01.0.00.0.00.15.00 KECAMATAN BULANGO SELATAN

Kode	Urusan/ Bidang Urusan Pemerintahan Daerah Dan Program/ Kegiatan	Prioritas Daerah	Sasaran Daerah	Lokasi	Indikator Kinerja						Pagu Indikatif (Rp.)	Prakiraan Maju (Rp.)	Keterangan Prioritas Pembangunan Nasional
					Capaian Program		Keluaran Sub Kegiatan		Hasil Kegiatan				
					Tolok Ukur	Target	Tolok Ukur	Target	Tolok Ukur	Target			
7.01.02.2.01.02	Peningkatan Efektifitas Kegiatan Pemerintahan di Tingkat Kecamatan			Semua Kab/Kota, Semua Kecamatan, Semua Kelurahan			Jumlah Kelompok perempuan yang difasilitasi dalam kegiatan pembangunan	10 Kelompok			4,250,000	8,000,000	
<b>7.01.02.2.02</b>	<b>Penyelenggaraan Urusan Pemerintahan yang tidak Dilaksanakan oleh Unit Kerja Perangkat Daerah yang ada di Kecamatan</b>										<b>21,250,000</b>	<b>50,000,000</b>	
7.01.02.2.02.03	Peningkatan Efektifitas Pelaksanaan Pelayanan kepada Masyarakat di Wilayah Kecamatan			Kab. Bone Bolango, Bulango Selatan, Tinelo Ayula			Jumlah Dokumen Kegiatan Sosial dan Budaya yang dilaksanakan	8 Dokumen			21,250,000	50,000,000	
<b>7.01.02.2.04</b>	<b>Pelaksanaan Urusan Pemerintahan yang Dilimpahkan kepada Camat</b>										<b>1,900,000</b>	<b>1,900,000</b>	
7.01.02.2.04.01	Pelaksanaan Urusan Pemerintahan yang terkait dengan Pelayanan Perizinan Non Usaha			Kab. Bone Bolango, Bulango Selatan, Ayula Tilango			Jumlah Dokumen hasil Pelayanan Adminstrasi terpadu Kecamatan yang disusun	12 Laporan			1,900,000	1,900,000	
<b>7.01.04</b>	<b>PROGRAM KOORDINASI KETENTRAMAN DAN KETERTIBAN UMUM</b>										<b>8,100,000</b>	<b>12,000,000</b>	
<b>7.01.04.2.01</b>	<b>Koordinasi Upaya Penyelenggaraan Ketenteraman dan Ketertiban Umum</b>										<b>8,100,000</b>	<b>12,000,000</b>	
7.01.04.2.01.01	Sinergitas dengan Kepolisian Negara Republik Indonesia, Tentara Nasional Indonesia dan Instansi Vertikal di Wilayah Kecamatan			Kab. Bone Bolango, Bulango Selatan, Ayula Tilango			Jumlah Dokumen Sosialisasi Peraturan daerah yang dilaksanakan	1 Dokumen			8,100,000	12,000,000	
<b>7.01.06</b>	<b>PROGRAM PEMBINAAN DAN PENGAWASAN PEMERINTAHAN DESA</b>										<b>11,300,000</b>	<b>25,000,000</b>	
<b>7.01.06.2.01</b>	<b>Fasilitasi, Rekomendasi dan Koordinasi Pembinaan dan Pengawasan Pemerintahan Desa</b>										<b>11,300,000</b>	<b>25,000,000</b>	
7.01.06.2.01.02	Fasilitasi Administrasi Tata Pemerintahan Desa			Kab. Bone Bolango, Bulango Selatan, Tinelo Ayula			Jumlah dokumen Penilaian Lomba Desa yang dilaksanakan	1 Dokumen			0	3,000,000	
7.01.06.2.01.03	Fasilitasi Pengelolaan Keuangan Desa dan Pendayagunaan Aset Desa			Kab. Bone Bolango, Bulango Selatan, Ayula Tilango			Jumlah dokumen hasil evaluasi pengelolaan Keuangan Desa	4 Dokumen			11,300,000	18,000,000	
7.01.06.2.01.09	Fasilitasi Sinkronisasi Perencanaan Pembangunan Daerah dengan Pembangunan Desa			Kab. Bone Bolango, Bulango Selatan, Semua Kelurahan			Jumlah Aparatur Pemerintah Desa Yang ditingkatkan Kapasitasnya	100 Orang			0	4,000,000	
<b>TOTAL</b>											<b>2,460,321,981</b>	<b>2,516,671,981</b>	



**Program dan Kegiatan Perangkat Daerah  
Kabupaten Bone Bolango  
Tahun 2021**

Unit Organisasi : 7.01.0.00.0.00.16.00 KECAMATAN BULANGO TIMUR

Sub Unit Organisasi : 7.01.0.00.0.00.16.00 KECAMATAN BULANGO TIMUR

Kode	Urusan/ Bidang Urusan Pemerintahan Daerah Dan Program/ Kegiatan	Prioritas Daerah	Sasaran Daerah	Lokasi	Indikator Kinerja						Pagu Indikatif (Rp.)	Prakiraan Maju (Rp.)	Keterangan Prioritas Pembangunan Nasional				
					Capaian Program		Keluaran Sub Kegiatan		Hasil Kegiatan								
					Tolok Ukur	Target	Tolok Ukur	Target	Tolok Ukur	Target							
7					<b>UNSUR KEWILAYAHAN</b>												
7	01				<b>KECAMATAN</b>						68,445,000	92,000,000					
7	01	01			<b>PROGRAM PENUNJANG URUSAN PEMERINTAHAN DAERAH KABUPATEN/KOTA</b>						0	0					
7	01	01	2.01		<b>Perencanaan, Penganggaran, dan Evaluasi Kinerja Perangkat Daerah</b>						0	0					
7	01	01	2.01	01	Penyusunan Dokumen Perencanaan Perangkat Daerah			Kab. Bone Bolango, Bulango Timur, Semua Kelurahan			Jumlah dokumen laporan capaian kinerja dan ikhtisar kinerja	32 Dokumen			0	0	
7	01	01	2.02		<b>Administrasi Keuangan Perangkat Daerah</b>						0	0					
7	01	01	2.02	01	Penyediaan Gaji dan Tunjangan ASN			Kab. Bone Bolango, Bulango Timur, Semua Kelurahan			Jumlah ASN yang menerima gaji dan tunjangan	20 Orang			0	0	
7	01	01	2.03		<b>Administrasi Barang Milik Daerah pada Perangkat Daerah</b>						0	0					
7	01	01	2.03	06	Penatausahaan Barang Milik Daerah pada SKPD			Kab. Bone Bolango, Bulango Timur, Semua Kelurahan			jumlah dokumen penatausahaan milik daerah yang disusun	12 Dokumen			0	0	
7	01	01	2.05		<b>Administrasi Kepegawaian Perangkat Daerah</b>						0	0					
7	01	01	2.05	09	Pendidikan dan Pelatihan Pegawai Berdasarkan Tugas dan Fungsi			Kab. Bone Bolango, Bulango Timur, Semua Kelurahan			Jumlah ASN yang mengikuti pendidikan dan pelatihan	6 Orang			0	0	
7	01	01	2.06		<b>Administrasi Umum Perangkat Daerah</b>						0	0					
7	01	01	2.06	09	Penyelenggaraan Rapat Koordinasi dan Konsultasi SKPD			Kab. Bone Bolango, Bulango Timur, Semua Kelurahan			Jumlah dokumen hasil rapat koordinasi dan konsultasi dalam daerah dan keluar daerah yang dilaksanakan	2 Dokumen			0	0	
7	01	01	2.07		<b>Pengadaan Barang Milik Daerah Penunjang Urusan Pemerintah Daerah</b>						0	0					
7	01	01	2.07	10	Pengadaan Sarana dan Prasarana Gedung Kantor atau Bangunan Lainnya			Kab. Bone Bolango, Bulango Timur, Semua Kelurahan			Jumlah perlengkapan peralatan kantor yang diadakan dan dipelihara	5 Unit			0	0	
7	01	01	2.09		<b>Pemeliharaan Barang Milik Daerah Penunjang Urusan Pemerintahan Daerah</b>						0	0					
7	01	01	2.09	01	Penyediaan Jasa Pemeliharaan, Biaya Pemeliharaan dan Pajak Kendaraan Perorangan Dinas atau Kendaraan Dinas Jabatan			Kab. Bone Bolango, Bulango Timur, Semua Kelurahan			Jumlah kendaraan dinas dalam keadaan baik	7 Unit			0	0	
7	01	02			<b>PROGRAM PENYELENGGARAAN PEMERINTAHAN DAN PELAYANAN PUBLIK</b>						59,195,000	72,000,000					
7	01	02	2.01		<b>Koordinasi Penyelenggaraan Kegiatan Pemerintahan di Tingkat Kecamatan</b>						20,495,000	27,000,000					

**Program dan Kegiatan Perangkat Daerah  
Kabupaten Bone Bolango  
Tahun 2021**

Unit Organisasi : 7.01.0.00.0.00.16.00 KECAMATAN BULANGO TIMUR

Sub Unit Organisasi : 7.01.0.00.0.00.16.00 KECAMATAN BULANGO TIMUR

Kode	Urusan/ Bidang Urusan Pemerintahan Daerah Dan Program/ Kegiatan	Prioritas Daerah	Sasaran Daerah	Lokasi	Indikator Kinerja						Pagu Indikatif (Rp.)	Prakiraan Maju (Rp.)	Keterangan Prioritas Pembangunan Nasional
					Capaian Program		Keluaran Sub Kegiatan		Hasil Kegiatan				
					Tolok Ukur	Target	Tolok Ukur	Target	Tolok Ukur	Target			
7	01 02 2.01 01			Kab. Bone Bolango, Bulango Timur, Semua Kelurahan			Jumlah Dokumen Hasil Musrembang Kecamatan	1 Dokumen			10,495,000	15,000,000	
7	01 02 2.01 02			Kab. Bone Bolango, Bulango Timur, Bulotalangi Barat			Jumlah Kelompok Perempuan Yang di Fasilitas Dalam Kegiatan Pembangunan	5 Dokumen			10,000,000	12,000,000	
<b>7</b>	<b>01 02 2.02</b>			<b>Penyelenggaraan Urusan Pemerintahan yang tidak Dilaksanakan oleh Unit Kerja Perangkat Daerah yang ada di Kecamatan</b>						<b>36,450,000</b>	<b>40,000,000</b>		
7	01 02 2.02 03			Kab. Bone Bolango, Bulango Timur, Bulotalangi Barat			Jumlah Dokumen Hasil Pelaksanaan sosial budaya yang dilaksanakan	6 Dokumen			36,450,000	40,000,000	
<b>7</b>	<b>01 02 2.04</b>			<b>Pelaksanaan Urusan Pemerintahan yang Dilimpahkan kepada Camat</b>						<b>2,250,000</b>	<b>5,000,000</b>		
7	01 02 2.04 01			Kab. Bone Bolango, Bulango Timur, Bulotalangi Barat			Jumlah Dokumen Kegiatan Peningkatan Penyelenggaraan Administrasi Terpadu Kecamatan	4 Dokumen			2,250,000	5,000,000	
<b>7</b>	<b>01 06</b>			<b>PROGRAM PEMBINAAN DAN PENGAWASAN PEMERINTAHAN DESA</b>						<b>9,250,000</b>	<b>20,000,000</b>		
<b>7</b>	<b>01 06 2.01</b>			<b>Fasilitasi, Rekomendasi dan Koordinasi Pembinaan dan Pengawasan Pemerintahan Desa</b>						<b>9,250,000</b>	<b>20,000,000</b>		
7	01 06 2.01 03			Kab. Bone Bolango, Bulango Timur, Bulotalangi Barat			Jumlah Dokumen Hasil evaluasi Pengelolaan Keuangan Desa / Kel.	4 Dokumen			9,250,000	20,000,000	
<b>TOTAL</b>											<b>68,445,000</b>	<b>92,000,000</b>	

**Program dan Kegiatan Perangkat Daerah  
Kabupaten Bone Bolango  
Tahun 2021**

Unit Organisasi : 7.01.0.00.0.00.17.00 KECAMATAN BULAWA

Sub Unit Organisasi : 7.01.0.00.0.00.17.00 KECAMATAN BULAWA

Kode	Urusan/ Bidang Urusan Pemerintahan Daerah Dan Program/ Kegiatan	Prioritas Daerah	Sasaran Daerah	Lokasi	Indikator Kinerja						Pagu Indikatif (Rp.)	Prakiraan Maju (Rp.)	Keterangan Prioritas Pembangunan Nasional				
					Capaian Program		Keluaran Sub Kegiatan		Hasil Kegiatan								
					Tolok Ukur	Target	Tolok Ukur	Target	Tolok Ukur	Target							
7					<b>UNSUR KEWILAYAHAN</b>												
7	01				<b>KECAMATAN</b>						1,309,485,283	1,380,124,278					
7	01	01			<b>PROGRAM PENUNJANG URUSAN PEMERINTAHAN DAERAH KABUPATEN/KOTA</b>						1,216,552,183	1,227,273,028					
7	01	01	2.01		<b>Perencanaan, Penganggaran, dan Evaluasi Kinerja Perangkat Daerah</b>						0	0					
7	01	01	2.01	01	Penyusunan Dokumen Perencanaan Perangkat Daerah			Kab. Bone Bolango, Bulawa, Semua Kelurahan			Jumlah Dokumen Laporan Capaian Kinerja dan Ikhtisar	32 Dokumen			0	0	
7	01	01	2.02		<b>Administrasi Keuangan Perangkat Daerah</b>						1,002,135,283	1,002,135,283					
7	01	01	2.02	01	Penyediaan Gaji dan Tunjangan ASN			Kab. Bone Bolango, Bulawa, Semua Kelurahan			Jumlah ASN yang menerima gaji dan tunjangan	20 Orang			1,002,135,283	1,002,135,283	
7	01	01	2.03		<b>Administrasi Barang Milik Daerah pada Perangkat Daerah</b>						0	0					
7	01	01	2.03	06	Penatausahaan Barang Milik Daerah pada SKPD			Kab. Bone Bolango, Bulawa, Semua Kelurahan			Jumlah Dokumen Penatausahaan Milik Daerah yang disusun	12 Dokumen			0	0	
7	01	01	2.05		<b>Administrasi Kepegawaian Perangkat Daerah</b>						0	0					
7	01	01	2.05	09	Pendidikan dan Pelatihan Pegawai Berdasarkan Tugas dan Fungsi			Kab. Bone Bolango, Bulawa, Semua Kelurahan			Jumlah ASN yang mengikuti pendidikan dan pelatihan	6 Orang			0	0	
7	01	01	2.06		<b>Administrasi Umum Perangkat Daerah</b>						17,700,000	18,585,000					
7	01	01	2.06	09	Penyelenggaraan Rapat Koordinasi dan Konsultasi SKPD			Kab. Bone Bolango, Bulawa, Semua Kelurahan			Jumlah dokumen hasil rapat koordinasi dan konsultasi dalam daerah dan keluar daerah yang dilaksanakan	2 Dokumen			17,700,000	18,585,000	
7	01	01	2.07		<b>Pengadaan Barang Milik Daerah Penunjang Urusan Pemerintah Daerah</b>						0	0					
7	01	01	2.07	10	Pengadaan Sarana dan Prasarana Gedung Kantor atau Bangunan Lainnya			Kab. Bone Bolango, Bulawa, Semua Kelurahan			Jumlah perlengkapan/peralatan gedung kantor yang diadakan dan dipelihara	5 Unit			0	0	
7	01	01	2.08		<b>Penyediaan Jasa Penunjang Urusan Pemerintahan Daerah</b>						140,406,900	147,427,245					
7	01	01	2.08	04	Penyediaan Jasa Pelayanan Umum Kantor			Kab. Bone Bolango, Bulawa, Kaidundu			Jumlah dokumen administrasi perkantoran yang disusun	12 Dokumen			140,406,900	147,427,245	
7	01	01	2.09		<b>Pemeliharaan Barang Milik Daerah Penunjang Urusan Pemerintahan Daerah</b>						56,310,000	59,125,500					

**Program dan Kegiatan Perangkat Daerah  
Kabupaten Bone Bolango  
Tahun 2021**

Unit Organisasi : 7.01.0.00.0.00.17.00 KECAMATAN BULAWA

Sub Unit Organisasi : 7.01.0.00.0.00.17.00 KECAMATAN BULAWA

Kode	Urusan/ Bidang Urusan Pemerintahan Daerah Dan Program/ Kegiatan	Prioritas Daerah	Sasaran Daerah	Lokasi	Indikator Kinerja						Pagu Indikatif (Rp.)	Prakiraan Maju (Rp.)	Keterangan				
					Capaian Program		Keluaran Sub Kegiatan		Hasil Kegiatan								
					Tolok Ukur	Target	Tolok Ukur	Target	Tolok Ukur	Target							
7	01	01	2.09	01	Penyediaan Jasa Pemeliharaan, Biaya Pemeliharaan dan Pajak Kendaraan Perorangan Dinas atau Kendaraan Dinas Jabatan			Kab. Bone Bolango, Bulawa, Semua Kelurahan			Jumlah kendaraan Dinas dalam keadaan baik	7 Unit			56,310,000	59,125,500	
<b>7</b>	<b>01</b>	<b>02</b>			<b>PROGRAM PENYELENGGARAAN PEMERINTAHAN DAN PELAYANAN PUBLIK</b>						<b>63,988,100</b>	<b>113,056,000</b>					
<b>7</b>	<b>01</b>	<b>02</b>	2.01		<b>Koordinasi Penyelenggaraan Kegiatan Pemerintahan di Tingkat Kecamatan</b>						<b>8,450,000</b>	<b>13,097,500</b>					
7	01	02	2.01	01	Koordinasi/Sinergi Perencanaan dan Pelaksanaan Kegiatan Pemerintahan dengan Perangkat Daerah dan Instansi Vertikal Terkait			Kab. Bone Bolango, Bulawa, Kaidundu			Jumlah Dokumen hasil Musrenbang Kecamatan	1 Dokumen			8,450,000	13,097,500	
<b>7</b>	<b>01</b>	<b>02</b>	2.02		<b>Penyelenggaraan Urusan Pemerintahan yang tidak Dilaksanakan oleh Unit Kerja Perangkat Daerah yang ada di Kecamatan</b>						<b>54,687,500</b>	<b>98,437,500</b>					
7	01	02	2.02	03	Peningkatan Efektifitas Pelaksanaan Pelayanan kepada Masyarakat di Wilayah Kecamatan			Kab. Bone Bolango, Bulawa, Kaidundu			Jumlah Dokumen Kegiatan Sosial Budaya Yang Dilaksanakan	8 Dokumen			54,687,500	98,437,500	
<b>7</b>	<b>01</b>	<b>02</b>	2.04		<b>Pelaksanaan Urusan Pemerintahan yang Dilimpahkan kepada Camat</b>						<b>850,600</b>	<b>1,521,000</b>					
7	01	02	2.04	01	Pelaksanaan Urusan Pemerintahan yang terkait dengan Pelayanan Perizinan Non Usaha			Kab. Bone Bolango, Bulawa, Kaidundu			Jumlah Dokumen Pelayanan Adminitrasi Terpadu Kecamatan yang dilaksanakan	20 Dokumen			850,600	1,521,000	
<b>7</b>	<b>01</b>	<b>06</b>			<b>PROGRAM PEMBINAAN DAN PENGAWASAN PEMERINTAHAN DESA</b>						<b>28,945,000</b>	<b>39,795,250</b>					
<b>7</b>	<b>01</b>	<b>06</b>	2.01		<b>Fasilitasi, Rekomendasi dan Koordinasi Pembinaan dan Pengawasan Pemerintahan Desa</b>						<b>28,945,000</b>	<b>39,795,250</b>					
7	01	06	2.01	02	Fasilitasi Administrasi Tata Pemerintahan Desa			Kab. Bone Bolango, Bulawa, Kaidundu			Jumlah Dokumen Penilaian Lomba Desa yang dilaksanakan	1 Dokumen			1,500,000	2,175,000	
7	01	06	2.01	03	Fasilitasi Pengelolaan Keuangan Desa dan Pendayagunaan Aset Desa			Kab. Bone Bolango, Bulawa, Kaidundu			Jumlah dokumen hasil Evaluasi Pengelolaan Keuangan Desa	4 Dokumen			27,445,000	37,620,250	
<b>TOTAL</b>											<b>1,309,485,283</b>	<b>1,380,124,278</b>					



**Program dan Kegiatan Perangkat Daerah  
Kabupaten Bone Bolango  
Tahun 2021**

Unit Organisasi : 7.01.0.00.0.00.18.00 KECAMATAN PINOGU

Sub Unit Organisasi : 7.01.0.00.0.00.18.00 KECAMATAN PINOGU

Kode	Urusan/ Bidang Urusan Pemerintahan Daerah Dan Program/ Kegiatan	Prioritas Daerah	Sasaran Daerah	Lokasi	Indikator Kinerja						Pagu Indikatif (Rp.)	Prakiraan Maju (Rp.)	Keterangan
					Capaian Program		Keluaran Sub Kegiatan		Hasil Kegiatan				
					Tolok Ukur	Target	Tolok Ukur	Target	Tolok Ukur	Target			
7.01.01.2.09.01	Penyediaan Jasa Pemeliharaan, Biaya Pemeliharaan dan Pajak Kendaraan Perorangan Dinas atau Kendaraan Dinas Jabatan			Kab. Bone Bolango, Pinogu, Semua Kelurahan			Jumlah Kendaraan Dinas Yang Dalam Keadaan Baik	7 Unit			0	0	
<b>7.01.02</b>	<b>PROGRAM PENYELENGGARAAN PEMERINTAHAN DAN PELAYANAN PUBLIK</b>										<b>122,000,000</b>	<b>122,000,000</b>	
<b>7.01.02.2.01</b>	<b>Koordinasi Penyelenggaraan Kegiatan Pemerintahan di Tingkat Kecamatan</b>										<b>25,000,000</b>	<b>25,000,000</b>	
7.01.02.2.01.01	Koordinasi/Sinergi Perencanaan dan Pelaksanaan Kegiatan Pemerintahan dengan Perangkat Daerah dan Instansi Vertikal Terkait			Kab. Bone Bolango, Pinogu, Pinogu			Jumlah Laporan Administrasi Hasil Kegiatan Musrenbang Tingkat Kecamatan yang dibuat	1 Laporan			13,000,000	13,000,000	
7.01.02.2.01.02	Peningkatan Efektifitas Kegiatan Pemerintahan di Tingkat Kecamatan			Kab. Bone Bolango, Pinogu, Pinogu			Jumlah Laporan Administrasi Hasil Kegiatan Kelompok Perempuan yang dibuat	2 Laporan			12,000,000	12,000,000	
<b>7.01.02.2.02</b>	<b>Penyelenggaraan Urusan Pemerintahan yang tidak Dilaksanakan oleh Unit Kerja Perangkat Daerah yang ada di Kecamatan</b>										<b>82,000,000</b>	<b>82,000,000</b>	
7.01.02.2.02.03	Peningkatan Efektifitas Pelaksanaan Pelayanan kepada Masyarakat di Wilayah Kecamatan			Kab. Bone Bolango, Pinogu, Pinogu			Jumlah Laporan Administrasi Hasil Kegiatan Even Seni dan Olahraga Tkt. Kecamatan yang dibuat	2 Laporan			82,000,000	82,000,000	
7.01.02.2.02.03							Jumlah Laporan Administrasi Hasil Kegiatan Perayaan Hari Hari Besar Nasional/ Keagamaan, Adat dan Budaya Tingkat Kecamatan yang dibuat	8 Laporan					
7.01.02.2.02.03							Jumlah Laporan Administrasi Hasil Kinerja Perangkat Adat dan Keagamaan yang dibuat	4 Laporan					
<b>7.01.02.2.04</b>	<b>Pelaksanaan Urusan Pemerintahan yang Dilimpahkan kepada Camat</b>										<b>15,000,000</b>	<b>15,000,000</b>	
7.01.02.2.04.01	Pelaksanaan Urusan Pemerintahan yang terkait dengan Pelayanan Perizinan Non Usaha			Kab. Bone Bolango, Pinogu, Semua Kelurahan			Jumlah Laporan Administrasi Hasil Penendalian Kemiskinan yang dibuat	2 Laporan			15,000,000	15,000,000	
7.01.02.2.04.01							Jumlah Laporan Administrasi Hasil Tim Penyelenggaraan PATEN yang dibuat	12 Laporan					
<b>7.01.04</b>	<b>PROGRAM KOORDINASI KETENTERAMAN DAN KETERTIBAN UMUM</b>										<b>18,500,000</b>	<b>18,500,000</b>	
<b>7.01.04.2.01</b>	<b>Koordinasi Upaya Penyelenggaraan Ketenteraman dan Ketertiban Umum</b>										<b>18,500,000</b>	<b>18,500,000</b>	
7.01.04.2.01.01	Sinergitas dengan Kepolisian Negara Republik Indonesia, Tentara Nasional Indonesia dan Instansi Vertikal di Wilayah Kecamatan			Kab. Bone Bolango, Pinogu, Pinogu			Jumlah Laporan Administrasi Hasil Kegiatan Sosialisasi PERDA Hewan Lepas Tingkat Kecamatan yang dibuat	1 Laporan			18,500,000	18,500,000	

**Program dan Kegiatan Perangkat Daerah  
Kabupaten Bone Bolango  
Tahun 2021**

Unit Organisasi : 7.01.0.00.0.00.18.00 KECAMATAN PINOGU

Sub Unit Organisasi : 7.01.0.00.0.00.18.00 KECAMATAN PINOGU

Kode	Urusan/ Bidang Urusan Pemerintahan Daerah Dan Program/ Kegiatan	Prioritas Daerah	Sasaran Daerah	Lokasi	Indikator Kinerja						Pagu Indikatif (Rp.)	Prakiraan Maju (Rp.)	Keterangan				
					Capaian Program		Keluaran Sub Kegiatan		Hasil Kegiatan								
					Tolok Ukur	Target	Tolok Ukur	Target	Tolok Ukur	Target							
7	01	06			<b>PROGRAM PEMBINAAN DAN PENGAWASAN PEMERINTAHAN DESA</b>						<b>56,000,000</b>	<b>56,000,000</b>					
7	01	06	2.01		<b>Fasilitasi, Rekomendasi dan Koordinasi Pembinaan dan Pengawasan Pemerintahan Desa</b>						<b>56,000,000</b>	<b>56,000,000</b>					
7	01	06	2.01	02	Fasilitasi Administrasi Tata Pemerintahan Desa			Kab. Bone Bolango, Pinogu, Pinogu			Jumlah Laporan Administrasi Hasil Kegiatan Lomba Desa Tingkat Kecamatan yang dibuat	1 Laporan			1,410,000	1,410,000	
7	01	06	2.01	03	Fasilitasi Pengelolaan Keuangan Desa dan Pemanfaatan Aset Desa			Kab. Bone Bolango, Pinogu, Pinogu			Jumlah Laporan Administrasi Hasil Tim Pengendali dan Evaluasi Keuangan Desa, Pemanfaatan ADD dan Pembangunan Desa yang dibuat	4 Laporan			48,000,000	48,000,000	
7	01	06	2.01	09	Fasilitasi Sinkronisasi Perencanaan Pembangunan Daerah dengan Pembangunan Desa			Kab. Bone Bolango, Pinogu, Pinogu			Jumlah Laporan Administrasi Hasil Kegiatan Bimtek Tentang Pengelolaan Keuangan Desa Tingkat Kecamatan yang dibuat	1 Laporan			6,590,000	6,590,000	
<b>TOTAL</b>										<b>200,500,000</b>	<b>204,500,000</b>						

**Program dan Kegiatan Perangkat Daerah  
Kabupaten Bone Bolango  
Tahun 2021**

Unit Organisasi : 8.01.0.00.0.00.01.00 BADAN KESATUAN BANGSA DAN POLITIK

Sub Unit Organisasi : 8.01.0.00.0.00.01.00 BADAN KESATUAN BANGSA DAN POLITIK

Kode	Urusan/ Bidang Urusan Pemerintahan Daerah Dan Program/ Kegiatan	Prioritas Daerah	Sasaran Daerah	Lokasi	Indikator Kinerja						Pagu Indikatif (Rp.)	Prakiraan Maju (Rp.)	Keterangan Prioritas Pembangunan Nasional				
					Capaian Program		Keluaran Sub Kegiatan		Hasil Kegiatan								
					Tolok Ukur	Target	Tolok Ukur	Target	Tolok Ukur	Target							
8					<b>UNSUR PEMERINTAHAN UMUM</b>												
8	01				<b>KESATUAN BANGSA DAN POLITIK</b>						4,248,580,000	4,690,614,550					
8	01	01			<b>PROGRAM PENUNJANG URUSAN PEMERINTAHAN DAERAH KABUPATEN/KOTA</b>						3,378,746,000	3,557,933,300					
8	01	01	2.01		<b>Perencanaan, Penganggaran, dan Evaluasi Kinerja Perangkat Daerah</b>						9,560,000	10,038,000					
8	01	01	2.01	01	Penyusunan Dokumen Perencanaan Perangkat Daerah			Kab. Bone Bolango, Semua Kecamatan, Semua Kelurahan			Jumlah Dokumen Laporan Capaian Kinerja dan Ikhtisar Kinerja SKPD	32 Dokumen			9,560,000	10,038,000	
8	01	01	2.02		<b>Administrasi Keuangan Perangkat Daerah</b>						2,818,580,000	2,959,509,000					
8	01	01	2.02	01	Penyediaan Gaji dan Tunjangan ASN			Kab. Bone Bolango, Semua Kecamatan, Semua Kelurahan			Jumlah ASN yang menerima gaji dan tunjangan	34 Orang			2,818,580,000	2,959,509,000	
8	01	01	2.03		<b>Administrasi Barang Milik Daerah pada Perangkat Daerah</b>						382,926,000	402,072,300					
8	01	01	2.03	06	Penatausahaan Barang Milik Daerah pada SKPD			Kab. Bone Bolango, Semua Kecamatan, Semua Kelurahan			Jumlah Dokumen Penatausahaan Barang Milik Daerah Yang disusun	12 Dokumen			382,926,000	402,072,300	
8	01	01	2.05		<b>Administrasi Kepegawaian Perangkat Daerah</b>						55,000,000	68,000,000					
8	01	01	2.05	09	Pendidikan dan Pelatihan Pegawai Berdasarkan Tugas dan Fungsi			Kab. Bone Bolango, Semua Kecamatan, Semua Kelurahan			Jumlah ASN yang mengikuti pendidikan dan pelatihan	6 Orang			55,000,000	68,000,000	
8	01	01	2.07		<b>Pengadaan Barang Milik Daerah Penunjang Urusan Pemerintah Daerah</b>						22,500,000	23,625,000					
8	01	01	2.07	10	Pengadaan Sarana dan Prasarana Gedung Kantor atau Bangunan Lainnya			Kab. Bone Bolango, Semua Kecamatan, Semua Kelurahan			Jumlah perlengkapan/peralatan gedung kantor yang diadakan dan dipelihara	5 Unit			22,500,000	23,625,000	
8	01	01	2.09		<b>Pemeliharaan Barang Milik Daerah Penunjang Urusan Pemerintahan Daerah</b>						90,180,000	94,689,000					
8	01	01	2.09	01	Penyediaan Jasa Pemeliharaan, Biaya Pemeliharaan dan Pajak Kendaraan Perorangan Dinas atau Kendaraan Dinas Jabatan			Kab. Bone Bolango, Semua Kecamatan, Semua Kelurahan			Jumlah kendaraan Dinas dalam keadaan baik	7 Unit			90,180,000	94,689,000	
8	01	02			<b>PROGRAM PENGUATAN IDEOLOGI PANCASILA DAN KARAKTER KEBANGSAAN</b>						48,242,000	49,357,500					
8	01	02	2.01		<b>Perumusan Kebijakan Teknis dan Pemantapan Pelaksanaan Bidang Ideologi Pancasila dan Karakter Kebangsaan</b>						48,242,000	49,357,500					



**Program dan Kegiatan Perangkat Daerah  
Kabupaten Bone Bolango  
Tahun 2021**

Unit Organisasi : 8.01.0.00.0.00.01.00 BADAN KESATUAN BANGSA DAN POLITIK

Sub Unit Organisasi : 8.01.0.00.0.00.01.00 BADAN KESATUAN BANGSA DAN POLITIK

Kode	Urusan/ Bidang Urusan Pemerintahan Daerah Dan Program/ Kegiatan	Prioritas Daerah	Sasaran Daerah	Lokasi	Indikator Kinerja						Pagu Indikatif (Rp.)	Prakiraan Maju (Rp.)	Keterangan
					Capaian Program		Keluaran Sub Kegiatan		Hasil Kegiatan				
					Tolok Ukur	Target	Tolok Ukur	Target	Tolok Ukur	Target			
8.01.02.2.01.02	Perumusan Kebijakan Teknis di Bidang Ideologi Wawasan Kebangsaan, Bela Negara, Karakter Bangsa, Pembauran Kebangsaan, Bineka Tunggal Ika dan Sejarah Kebangsaan			Kab. Bone Bolango, Semua Kecamatan, Semua Kelurahan			Jumlah Peserta Sosialisasi Peningkatan Rasa Solidaritas dan Ikatan Sosial Dikalangan Masyarakat	100 orang			30,092,000	30,300,000	
8.01.02.2.01.03	Pelaksanaan Kebijakan di Bidang Ideologi Wawasan Kebangsaan, Bela Negara, Karakter Bangsa, Pembauran Kebangsaan, Bineka Tunggal Ika dan Sejarah Kebangsaan			Kab. Bone Bolango, Bulango Utara, Lomaya			Jumlah Peserta Sosialisasi Peningkatan Kesadaran Masyarakat Akan Nilai - Nilai Luhur Budaya Bangsa	100 orang			18,150,000	19,057,500	
8.01.03	<b>PROGRAM PENINGKATAN PERAN PARTAI POLITIK DAN LEMBAGA PENDIDIKAN MELALUI PENDIDIKAN POLITIK DAN PENGEMBANGAN ETIKA SERTA BUDAYA POLITIK</b>										<b>75,916,000</b>	<b>152,070,000</b>	
8.01.03.2.01	<b>Perumusan Kebijakan Teknis dan Pemantapan Pelaksanaan Bidang Pendidikan Politik, Etika Budaya Politik, Peningkatan Demokrasi, Fasilitasi Kelembagaan Pemerintahan, Perwakilan dan Partai Politik, Pemilihan Umum/Pemilihan Umum Kepala Daerah, serta Pemantauan Situasi Politik</b>										<b>75,916,000</b>	<b>152,070,000</b>	
8.01.03.2.01.03	Pelaksanaan Kebijakan Di Bidang Pendidikan Politik, Etika Budaya Politik, Peningkatan Demokrasi, Fasilitasi Kelembagaan Pemerintahan, Perwakilan dan Partai Politik, Pemilihan Umum/Pemilihan Umum Kepala Daerah, serta Pemantauan Situasi Politik Di Daerah			Kab. Bone Bolango, Kabila, Olohuta			Jumlah Peserta Sosialisasi / Penyuluhan Politik Kepada Masyarakat	100 orang			75,916,000	152,070,000	
8.01.04	<b>PROGRAM PEMBERDAYAAN DAN PENGAWASAN ORGANISASI KEMASYARAKATAN</b>										<b>30,092,000</b>	<b>30,300,000</b>	
8.01.04.2.01	<b>Perumusan Kebijakan Teknis dan Pemantapan Pelaksanaan Bidang Pemberdayaan dan Pengawasan Organisasi Kemasyarakatan</b>										<b>30,092,000</b>	<b>30,300,000</b>	
8.01.04.2.01.01	Penyusunan Program Kerja dibidang Pendaftaran Ormas, Pemberdayaan Ormas, Evaluasi dan Mediasi Sengketa Ormas, Pengawasan Ormas dan Ormas Asing di Daerah			Kab. Bone Bolango, Semua Kecamatan, Semua Kelurahan			Jumlah Peserta Workshop Peran dan Fungsi LSM dan Ormas	100 orang			30,092,000	30,300,000	
8.01.05	<b>PROGRAM PEMBINAAN DAN PENGEMBANGAN KETAHANAN EKONOMI, SOSIAL, DAN BUDAYA</b>										<b>48,242,000</b>	<b>61,653,750</b>	
8.01.05.2.01	<b>Perumusan Kebijakan Teknis dan Pemantapan Pelaksanaan Bidang Ketahanan Ekonomi, Sosial dan Budaya</b>										<b>48,242,000</b>	<b>61,653,750</b>	
8.01.05.2.01.02	Penyusunan Bahan Perumusan Kebijakan di Bidang Ketahanan Ekonomi, Sosial, Budaya dan Fasilitasi Pencegahan Penyalagunaan Narkotika, Fasilitasi Kerukunan Umat Beragama dan Penghayat Kepercayaan di Daerah			Kab. Bone Bolango, Semua Kecamatan, Semua Kelurahan			Jumlah Peserta Sarasehan dan Dialog Ketahanan Ekonomi	100 orang			30,092,000	31,578,750	

**Program dan Kegiatan Perangkat Daerah  
Kabupaten Bone Bolango  
Tahun 2021**

Unit Organisasi : 8.01.0.00.0.00.01.00 BADAN KESATUAN BANGSA DAN POLITIK

Sub Unit Organisasi : 8.01.0.00.0.00.01.00 BADAN KESATUAN BANGSA DAN POLITIK

Kode	Urusan/ Bidang Urusan Pemerintahan Daerah Dan Program/ Kegiatan	Prioritas Daerah	Sasaran Daerah	Lokasi	Indikator Kinerja						Pagu Indikatif (Rp.)	Prakiraan Maju (Rp.)	Keterangan
					Capaian Program		Keluaran Sub Kegiatan		Hasil Kegiatan				
					Tolok Ukur	Target	Tolok Ukur	Target	Tolok Ukur	Target			
8.01.05.2.01.03	Pelaksanaan Kebijakan di Bidang Ketahanan Ekonomi, Sosial, Budaya dan Fasilitasi Pencegahan Penyalagunaan Narkotika, Fasilitasi Kerukunan Umat Beragama dan Penghayat Kepercayaan di Daerah			Kab. Bone Bolango, Semua Kecamatan, Semua Kelurahan			Jumlah Peserta Sosialisasi Peningkatan Ketahanan Sosial dan Ketahanan Budaya Masyarakat	100 orang			18,150,000	30,075,000	
<b>8.01.06</b>	<b>PROGRAM PENINGKATAN KEWASPADAAN NASIONAL DAN PENINGKATAN KUALITAS DAN FASILITASI PENANGANAN KONFLIK SOSIAL</b>										<b>667,342,000</b>	<b>839,300,000</b>	
<b>8.01.06.2.01</b>	<b>Perumusan Kebijakan Teknis dan Pelaksanaan Pemantapan Kewaspadaan Nasional dan Penanganan Konflik Sosial</b>										<b>667,342,000</b>	<b>839,300,000</b>	
8.01.06.2.01.03	Pelaksanaan Kebijakan di Bidang Kewaspadaan Dini, Kerjasama Intelijen, Pemantauan Orang Asing, Tenaga Kerja Asing dan Lembaga Asing, Kewaspadaan Perbatasan Antar Negara, Fasilitasi Kelembagaan Bidang Kewaspadaan, serta Penanganan Konflik di Daerah			Kab. Bone Bolango, Semua Kecamatan, Semua Kelurahan			Jumlah Peserta Pembentukan Satuan Keamanan Lingkungan Dimasyarakat	100 orang			667,342,000	839,300,000	
<b>TOTAL</b>											<b>4,248,580,000</b>	<b>4,690,614,550</b>	